

Beta

RESO55

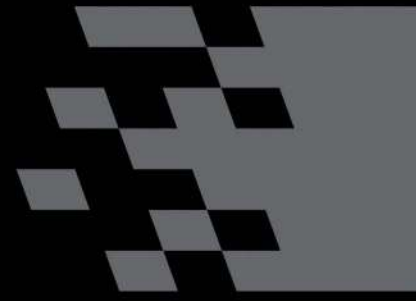

**MODULAR
SYSTEM**



50 Years in Motorsports





MOBILIARIO DE TALLER C55

Beta Utensili, para atender las necesidades de un mercado cada vez más en evolución en busca de la calidad, el diseño y la personalización, ha creado "C55": un mobiliario de taller modular que ofrece la posibilidad de crear un ambiente de trabajo moderno, por módulos, conforme a tus espacios y a tus necesidades.



ORGANIZACIÓN

Un puesto de trabajo organizado de manera racional permite optimizar el trabajo



DISEÑO

Diseño ergonómico y acabados estéticos para hacer del puesto de trabajo un lugar ordenado y estéticamente atractivo

MADE IN ITALY

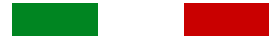

CALIDAD

La mejor calidad Beta
"Fabricado en Italia"
para montar tu taller

MODULARIDAD

Taller componible según
tus espacios y tus
necesidades

C55 055000000

Combinación completa para taller

Combinación completa compuesta por:

- Armario de 1 puerta (C55A1)
- Armario de 2 puertas (C55A2)
- Banco de trabajo (C55BO/2)
- Banco de trabajo con tomas (C55PRO BO/2)
- Cajonera móvil con 7 cajones (C55C7)
- Módulo fijo con 2 cajones grandes (C55M2)
- Cajonera fija con 7 cajones (C55M7)
- Módulo fijo auxiliar (C55MS)
- Pared con 2 armarios superiores (C55/2PM)
- Pared porta-herramientas con persiana (C55PS-0)



Armarios con 3 estantes móviles regulables en altura



Armarios superiores con resortes de gas para facilitar la apertura y el cierre de las puertas



Toma para aire comprimido con bobinado integrado Ø 8 mm.
Longitud: 10 m



Frente de los cajones en aluminio. Con sistema de desenganche rápido por toda la longitud del cajón



Persiana de aluminio con cierre vertical. Con cerradura para proteger las herramientas

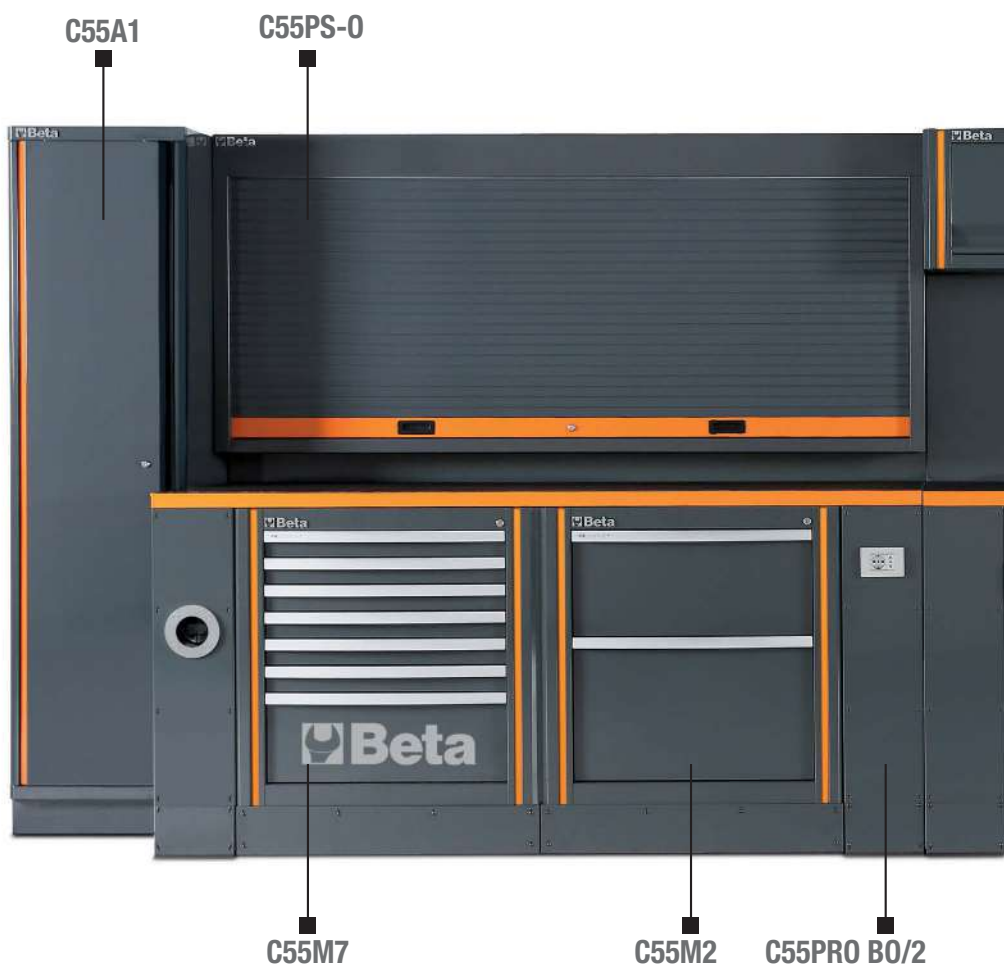

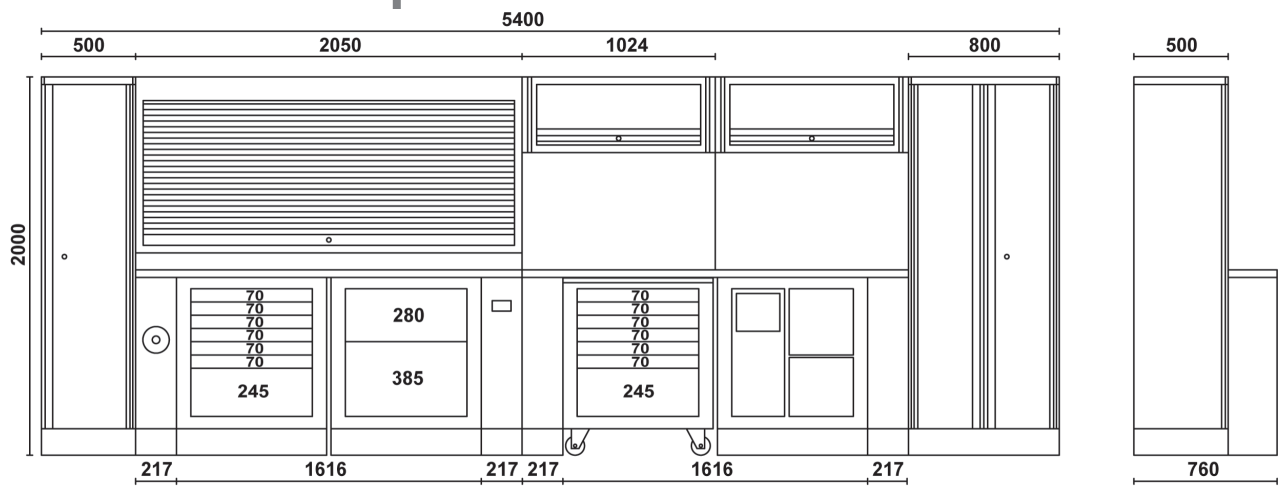

Estructura portante



Toma para corriente Schuko+16+10A y EU Plug 10A



Cajones predispuestos para incorporar termoformados



Cajonera móvil. Fácilmente extraíble gracias a 2 ruedas fijas y 2 giratorias



Pies de apoyo ajustables en altura para adaptarse a superficies irregulares

COMBINACIONES PARA TALLER



C55AB

055000020

Combinación para taller

Combinación compuesta por:

- Armario de 2 puertas (C55A2)
- Banco de trabajo (C55B0/2)
- Cajonera fija con 7 cajones (C55M7)
- Módulo fijo auxiliar (C55MS)
- Pared con 2 armarios superiores (C55/2PM)

407 kg

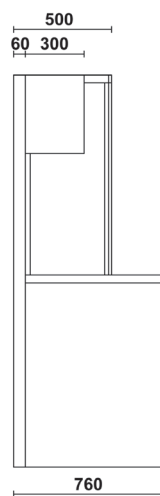
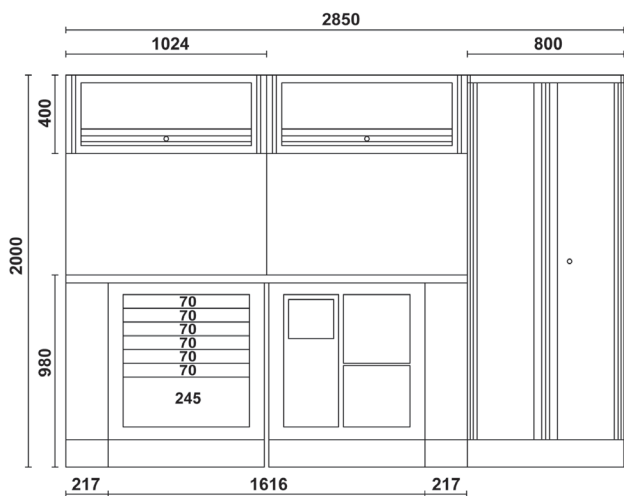

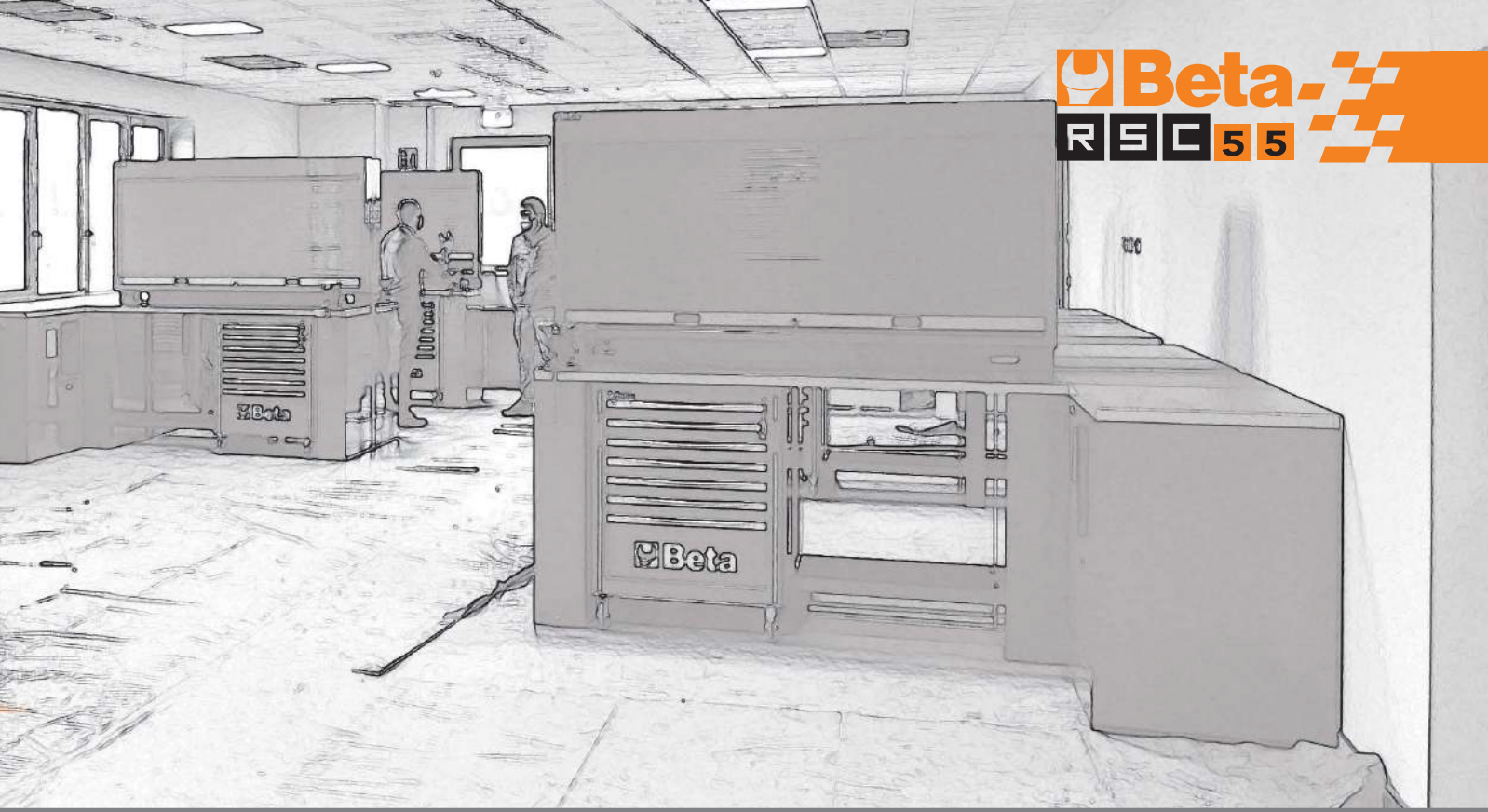

C55PB/3

055000035

Combinación para taller

Combinación compuesta por:

- Banco de trabajo (C55B0/2)
- Cajonera móvil con 8 cajones (C55C8)
- Módulo fijo con 2 cajones grandes (C55M2)
- Pared porta-herramientas con persiana (C55PS-0)

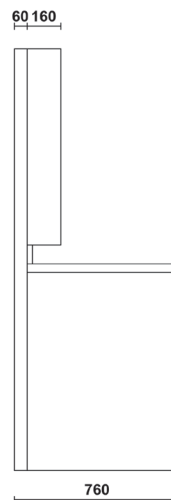
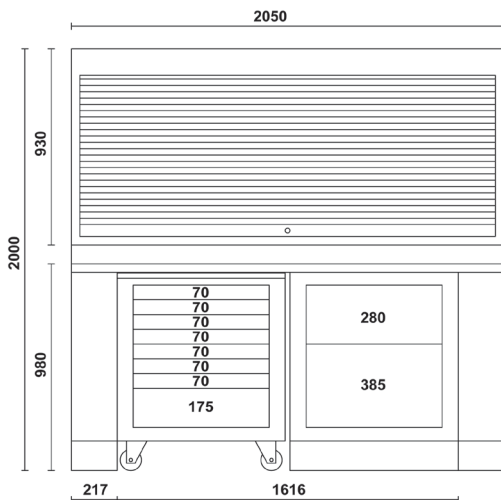

C55PB-PRO/7 055000065

Combinación para taller

Combinación compuesta por:

- Banco de trabajo (C55B0/2)
- Cajonera fija con 7 cajones (C55M7)
- Módulo fijo auxiliar (C55MS)
- Pared con 2 armarios superiores (C55/2PM)
- Panel perforado bajo armario alto (C55/PF)

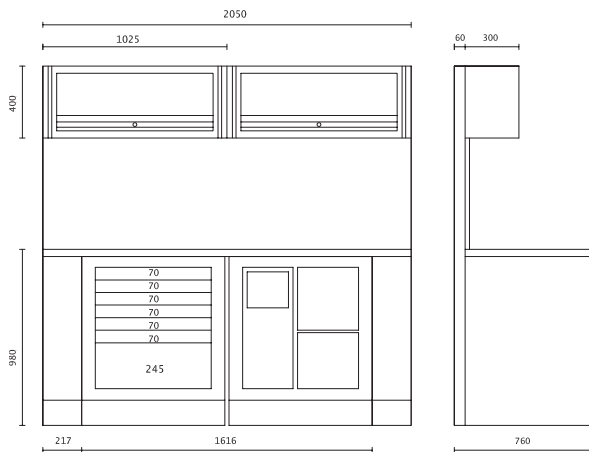

C55PB-PRO/8 055000066

Combinación para taller

Combinación compuesta por:

- Banco de trabajo (C55B0/2)
- Cajonera móvil con 7 cajones (C55C7)
- Pared porta-herramientas con persiana (C55PS-0)
- Módulo fijo con 2 puertas (C55MA)

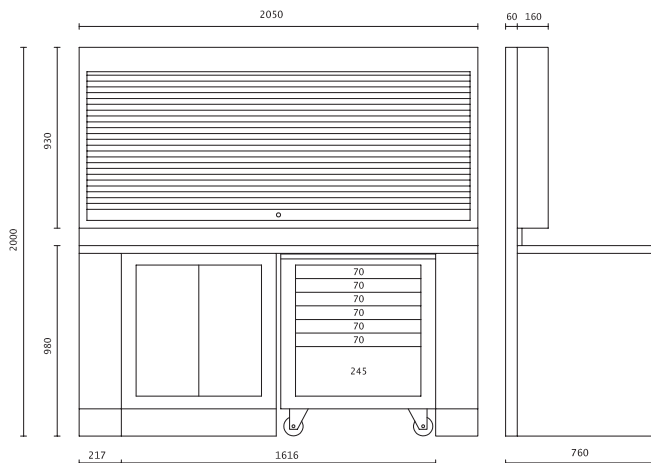

BANCOS DE TRABAJO

Elegir el banco de trabajo es el primer paso en cualquier proyecto de mobiliario de taller.

En Beta ofrecemos soluciones previamente compuestas en las versiones de 2, 2,8 y 4 metros (págs. 14-15), en colores gris y naranja. Sin embargo, el banco también puede configurarse según las necesidades de cada uno, seleccionando la encimera (pág. 17) y las patas (pág. 16), que pueden adaptarse para ambos lados, están equipadas con pies ajustables en altura y están disponibles en las versiones sencilla y doble, con toma de corriente y enrolladores-prolongadores.



Los módulos debajo de los bancos de trabajo son el corazón del proyecto: móviles o fijos, con cajones o con dotaciones auxiliares (págs. 18÷21).

El sistema modular también ofrece soluciones diferentes para la parte superior: paneles lisos, armarios altos o de persiana, con la posibilidad de añadir tomas de corriente (págs. 22÷24, 26).



Además, una amplia gama de accesorios completan el proyecto adaptándolo a las necesidades de cada uno (págs. 30-31).



El proyecto modular puede ampliarse y modificarse en el tiempo, ya que las necesidades y los espacios disponibles también varían.



**BANCOS DE
TRABAJO
2 m**

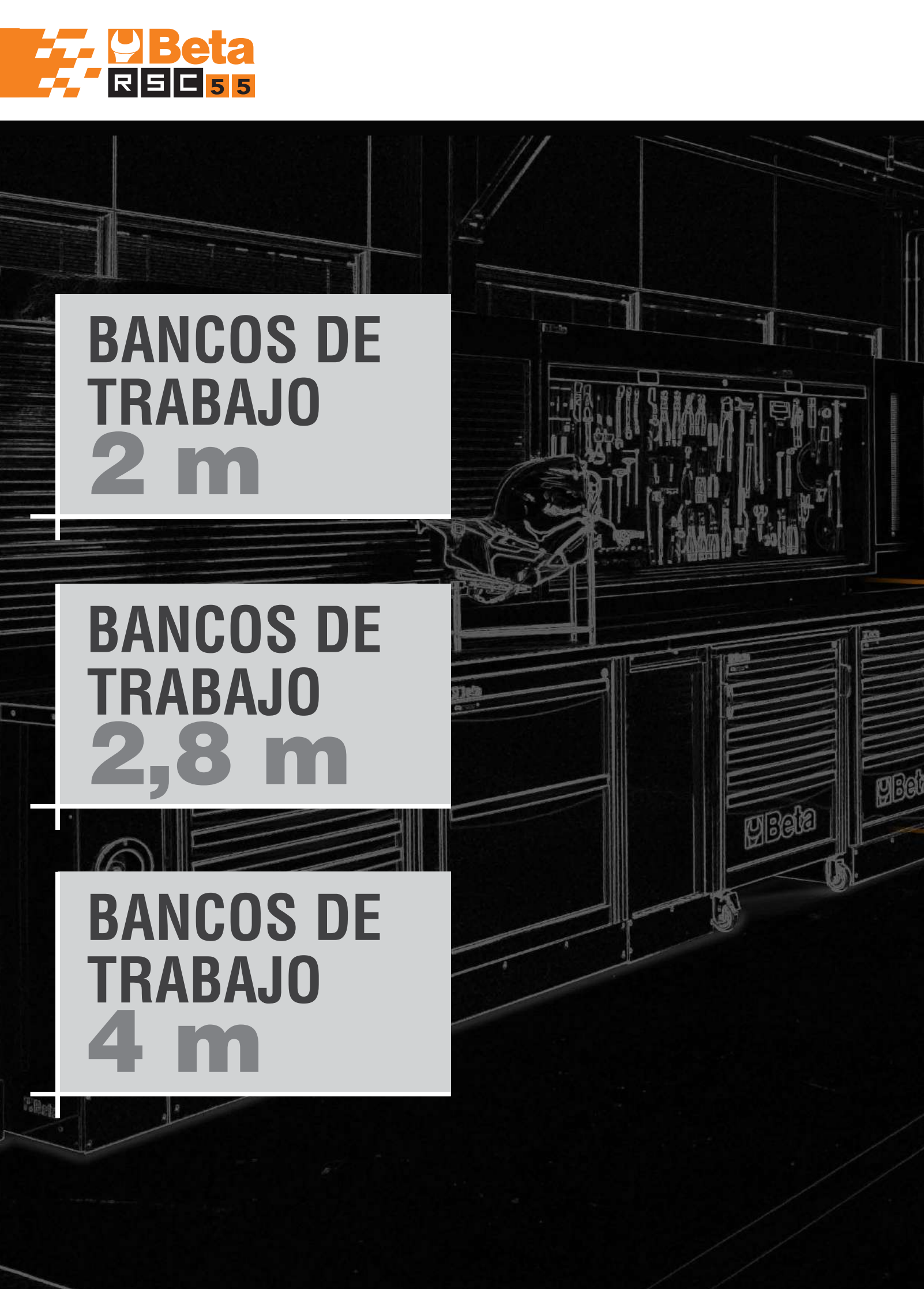

**BANCOS DE
TRABAJO
2,8 m**



**BANCOS DE
TRABAJO
4 m**





- Pies ajustables en altura

BANCOS DE TRABAJO

C55B/2

Banco de trabajo de 2 metros

Con mesa de trabajo en chapa pintada 2.050x700 mm forrada con una capa de PVC antichoques y antirayaduras resistente a los hidrocarburos

- Orificios para colocar un tornillo de banco 1599F/150 (pedir por separado)
- Predisposición para el alojamiento de 2 módulos bajo la mesa de trabajo



Las dos versiones se diferencian por el color de la mesa de trabajo

800 kg



105 kg



C55B/2,8

Banco de trabajo de 2,8 metros

Con mesa de trabajo en chapa pintada 2.850x700 mm forrada con una capa de PVC antichoques y antirayaduras resistente a los hidrocarburos

- Orificios para colocar un tornillo de banco 1599F/150 (pedir por separado)
- Predisposición para el alojamiento de 3 módulos bajo la mesa de trabajo
- Pies ajustables en altura



Las dos versiones se diferencian por el color de la mesa de trabajo

600 kg



129 kg

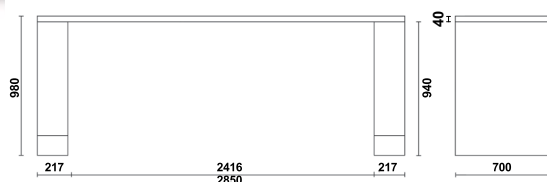

C55B/D4

Banco de trabajo doble de 4 metros con pata central

Con mesa de trabajo en chapa pintada 4.100x700 mm forrada con una capa de PVC antichoques y antirayaduras resistente a los hidrocarburos

- Orificios para colocar un tornillo de banco 1599F/150 (pedir por separado)
- Pies ajustables en altura
- Pata doble central con puerta escamoteable con cierre 365x750 mm



Las dos versiones se diferencian por el color de la mesa de trabajo

1600 kg



185 kg

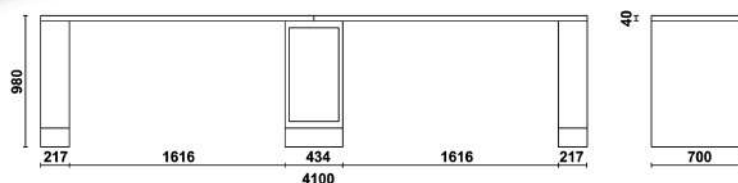



CON MESA DE TRABAJO EN CHAPA PINTADA 2.050X700 MM FORRADA CON UNA CAPA DE PVC ANTICHOQUES Y ANTIRAYADURAS RESISTENTE A LOS HIDROCARBUROS TOMAS ELÉCTRICAS Y BOBINADO INTEGRADOS:

- Toma Schuko+16+10A
- Toma EU Plug 10A
- Toma para aire comprimido y bobinado Ø 8 mm. Longitud: 10 m
- Orificios para colocar un tornillo de banco 1599F/150 (pedir por separado)
- Pies ajustables en altura

C55PRO B/2

Banco de trabajo con tomas de 2 metros

- Predisposición para el alojamiento de 2 módulos bajo la mesa de trabajo



Las dos versiones se diferencian por el color de la mesa de trabajo

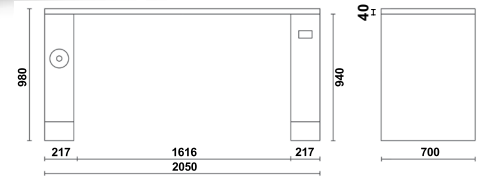

C55PRO B/2,8

Banco de trabajo con tomas de 2,8 metros

- Predisposición para el alojamiento de 3 módulos bajo la mesa de trabajo



Las dos versiones se diferencian por el color de la mesa de trabajo

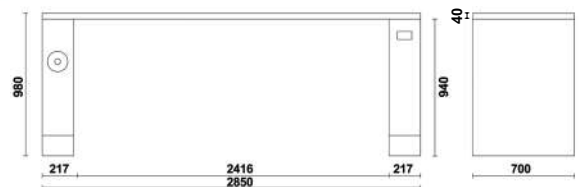
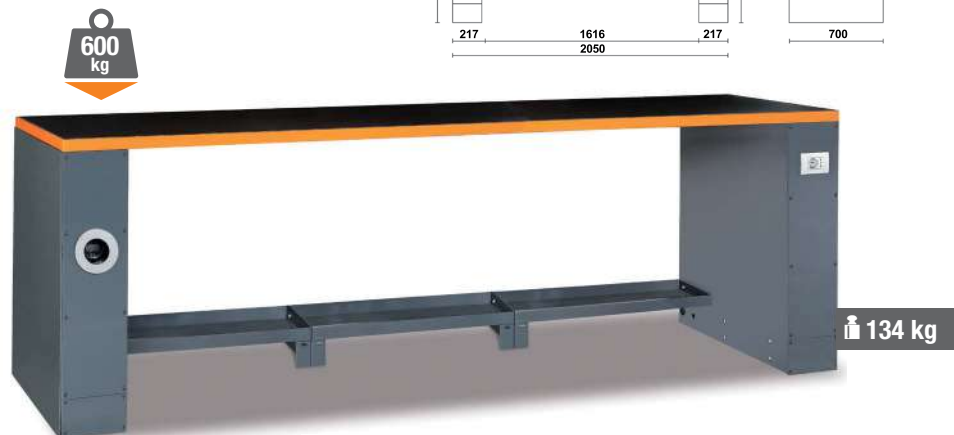

C55PRO B/D4

Banco de trabajo doble con tomas de 4 metros con pata central

- Pata doble central con puerta escamoteable con cierre 365x750 mm



Las dos versiones se diferencian por el color de la mesa de trabajo

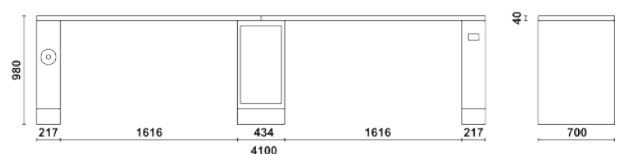

PATAS PARA BANCOS DE TRABAJO

C55B/G 055000096

Pata universal para banco de trabajo

- Pies ajustables en altura
- Utilizable para ambos lados del banco de trabajo
- Acceso frontal y lateral

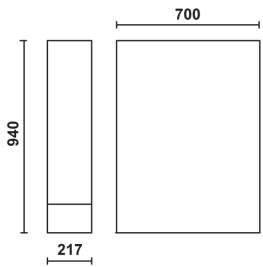

C55B/GAA 055000099

Pata universal para banco de trabajo con enrollador-prolongador integrado

- Enrollador-prolongador automático integrado para aire comprimido o agua fría (Ø 8 mm)
- Longitud manguera: 10 m
- Pies ajustables en altura
- Acceso frontal y lateral

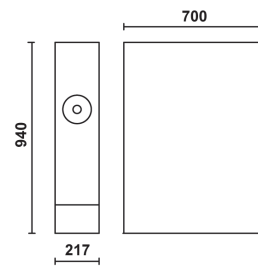

C55B/GDS 055000291

Pata doble para bancos de trabajo adyacentes

- Puerta escamoteable con cierre 365x750 mm
- Pies ajustables en altura

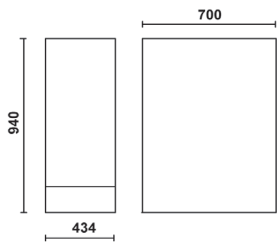

C55B/GDP 055000292

Pata doble para bancos de trabajo adyacentes

- Módulo porta-papel para rollos perforados
- Módulo con puerta
- Pies ajustables en altura

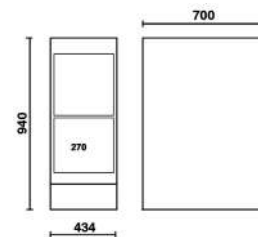

C55B/GE 055000097

Pata universal con tomas de corriente para banco de trabajo

- Toma Schuko+16+10A
- Toma EU Plug 10A
- Pies ajustables en altura
- Acceso frontal y lateral

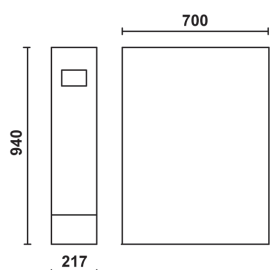

C55B/GAE 055000094

Pata universal con enrollador eléctrico integrado para banco de trabajo

- Enrollador automático integrado con toma Schuko
- Longitud cable: 15 m
- Protección térmica
- Pies ajustables en altura
- Acceso frontal y lateral

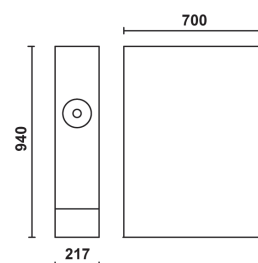

BANCOS DE TRABAJO

C55/PL-1,024



Las dos versiones se diferencian por el color de la mesa de trabajo

Encimera de 1 metro para extensión del banco de trabajo

Encimera en chapa pintada 1.024x700 mm forrada con una capa de PVC antichoques y antirayaduras resistente a los hidrocarburos



21 kg



C55B PT/2



Las dos versiones se diferencian por el color de la mesa de trabajo

Encimera de 2 metros para banco de trabajo

Encimera en chapa pintada 2.050x700 mm forrada con una capa de PVC antichoques y antirayaduras resistente a los hidrocarburos

- Dotada de travesaño trasero para bloquear los módulos
- Orificios para colocar un tornillo de banco 1599F/150 (pedir por separado)



43 kg



C55B PT/2,8



Las dos versiones se diferencian por el color de la mesa de trabajo

Encimera de 2,8 metros para banco de trabajo

Encimera en chapa pintada 2.850x700 mm forrada con una capa de PVC antichoques y antirayaduras resistente a los hidrocarburos

- Dotada de travesaño trasero para bloquear los módulos
- Orificios para colocar un tornillo de banco 1599F/150 (pedir por separado)



61 kg



C55RB

Capa de PVC antichoques y antirayaduras resistente a los hidrocarburos

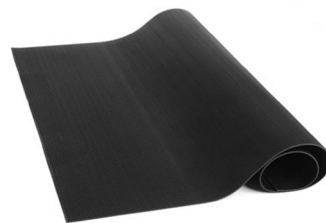

para banco de 700x700 mm

055000199

para banco de 1 metro

055000198

para banco de 2 metros

055000195

para banco de 2,8 metros

055000196

1599F/150

015990150

Tornillo de banco

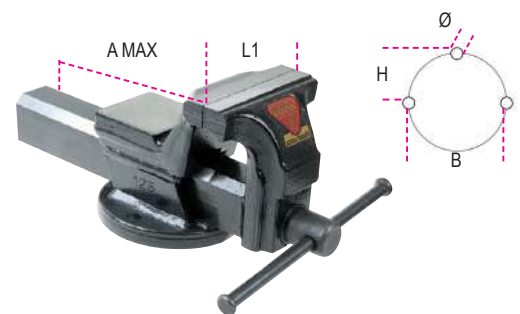

C55B/VS

055000095

Estribo inferior de sostén para bancos de trabajo

Medidas 800x230x60 mm



4 kg

L1	BxH	Ø	A Max
150 mm	125x62 mm	13 mm	200 mm

MÓDULOS DE BANCO DE TRABAJO



C55T3 055000219

Carro

- 3 estantes forrados con caucho milrayas
- Tirador ergonómico
- El estante central puede fijarse en dos posiciones diferentes
- 4 ruedas de Ø 100 mm: 2 fijas y 2 giratorias (2 con freno)
- Capacidad de carga estática: 200 kg (repartida en 3 estantes)

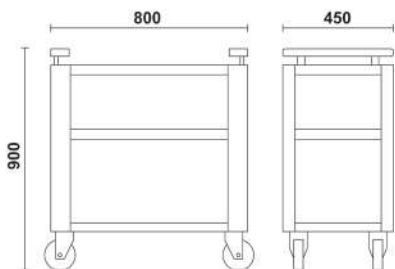

C55C7 055000201

Cajonera móvil con 7 cajones

7 cajones de 588x367 mm, montados sobre guías telescópicas de rodamientos

- 4 ruedas de Ø 100 mm, 2 fijas (1 con freno) y 2 giratorias
- Sistema de apertura en aluminio colocado por toda la longitud del cajón
- El fondo de los cajones está protegido por tapetes de goma expandida
- Cerradura centralizada frontal
- Predisposición para incorporar termoformados

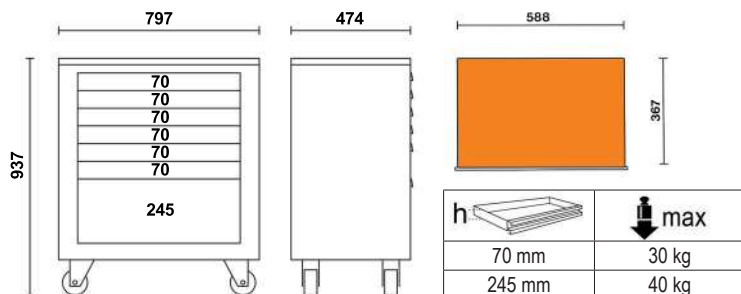

C55C8 055000206

Cajonera móvil con 8 cajones

8 cajones de 588x367 mm, montados sobre guías telescópicas de rodamientos

- 4 ruedas de Ø 100 mm, 2 fijas (1 con freno) y 2 giratorias
- Sistema de apertura en aluminio colocado por toda la longitud del cajón
- El fondo de los cajones está protegido por tapetes de goma expandida
- Cerradura centralizada frontal
- Predisposición para incorporar termoformados

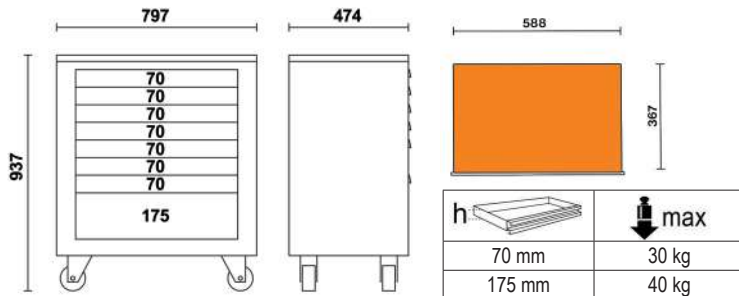

C55M4 055000212

Cajonera fija con 4 cajones

4 cajones de 588x367 mm, montados sobre guías telescópicas de rodamientos

- Sistema de apertura en aluminio colocado por toda la longitud del cajón
- El fondo de los cajones está protegido por tapetes de goma expandida
- Cerradura centralizada frontal

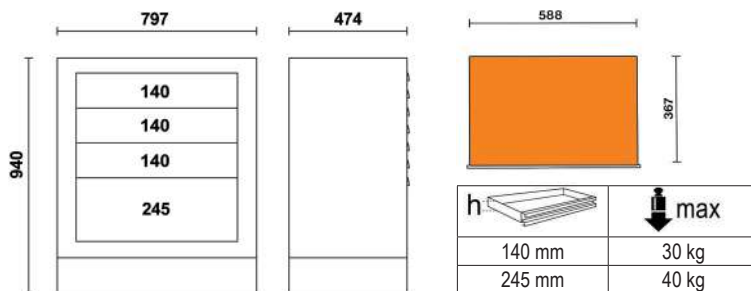

C55M7 055000203

Cajonera fija con 7 cajones

7 cajones de 588x367 mm, montados sobre guías telescópicas de rodamientos

- Sistema de apertura en aluminio colocado por toda la longitud del cajón
- El fondo de los cajones está protegido por tapetes de goma expandida
- Cerradura centralizada frontal
- Predisposición para incorporar termoformados

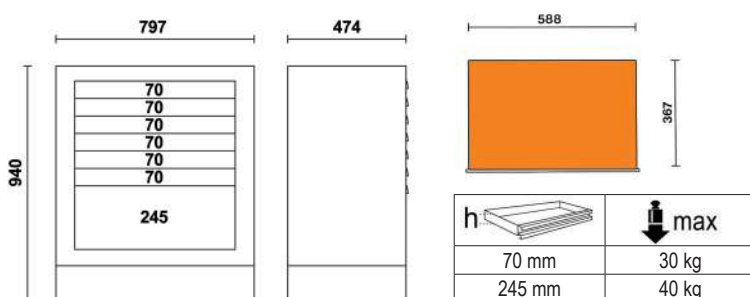

C55M8 055000207

Cajonera fija con 8 cajones

8 cajones de 588x367 mm, montados sobre guías telescópicas de rodamientos

- Sistema de apertura en aluminio colocado por toda la longitud del cajón
- El fondo de los cajones está protegido por tapetes de goma expandida
- Cerradura centralizada frontal
- Predisposición para incorporar termoformados

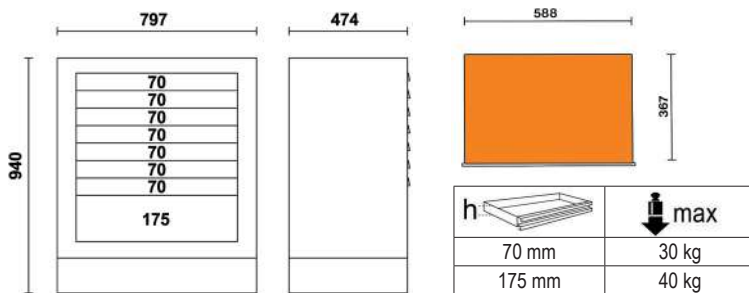

C55M2 055000202

Módulo fijo con 2 cajones

2 cajones de 588x367 mm, montados sobre guías telescópicas de rodamientos

- Sistema de apertura en aluminio colocado por toda la longitud del cajón
- El fondo de los cajones está protegido por tapetes de goma expandida
- Cerradura centralizada frontal

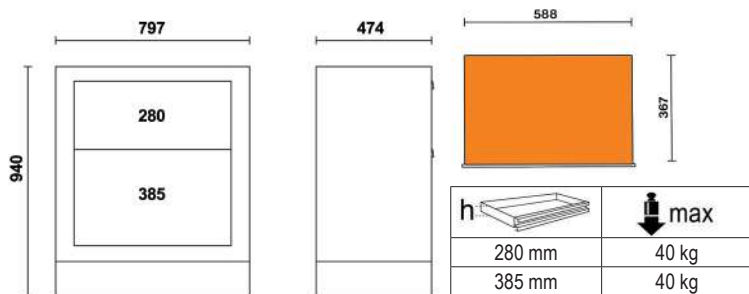

C55MS 055000204

Módulo fijo auxiliar

- Papelera integrada
- Módulo porta-papel para rollos perforados
- Amplio cajón porta-objetos 305x270 mm



C55CS

055000208

Módulo fijo para separación de residuos

- Puerta con cierre frontal
- 2 contenedores extraíbles de gran cabida para separar residuos

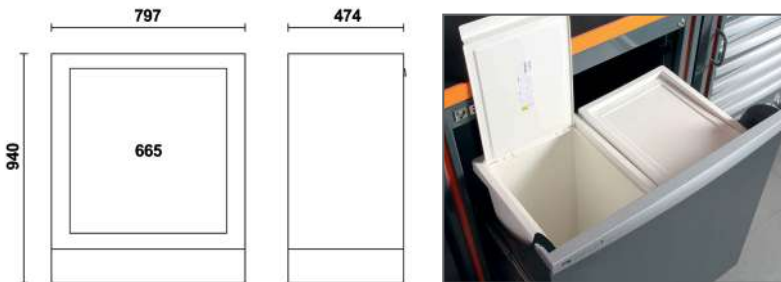

C55MA

055000205

Módulo fijo con 2 puertas

- Mecanismo de apertura empujar/tirar
- Dotado de cerradura
- Estante interno ajustable en altura

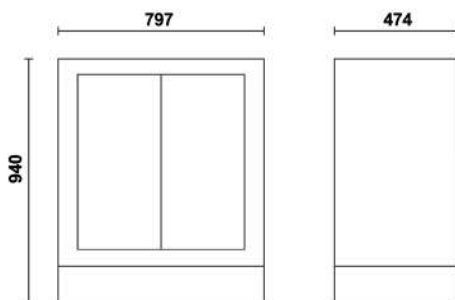

C55MDO

055000210

Módulo fijo de distribución aceite

- 2 enrolladores con manguera de 7 m - 1/2"
- Con 2 pistolas cuenta-litros digitales equipadas con salvagotas automático
 - Capacidad máx.: 35 l/min
 - Viscosidad: 8÷5.000 mPas

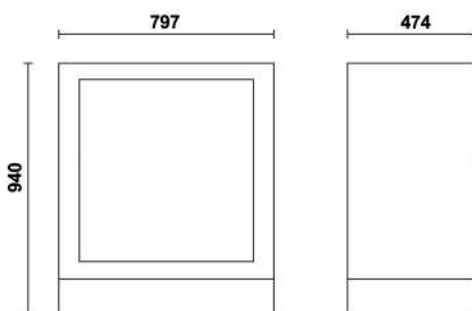

PARTE TRASERA



PARTE DELANTERA

PAREDES EQUIPADAS

1m



C55PFA-1,0

C55PFA-1,0

055000316

Panel perforado autoportante de 1 metro

Panel perforado de acero 1.024x1.020x25 mm para sujetar las herramientas



C55PM

C55PM

055000302

Armario alto de 1 metro

Medidas: 1.024x400x300 mm; con resortes de gas para facilitar la apertura y el cierre de la puerta

C55PT1,0X0,6

055000314

Panel bajo armario alto de 1 metro

Medidas: 1.024x620x25 mm



C55PM

C55PM

055000302

Armario alto de 1 metro

Medidas: 1.024x400x300 mm; con resortes de gas para facilitar la apertura y el cierre de la puerta

C55PTE-1,0

055000319

Panel bajo armario alto de 1 metro

Medidas: 1.024x620x25 mm
Predisposición para 2 tomas de corriente (no incluidas)



C55PM

C55PM

055000302

Armario alto de 1 metro

Medidas: 1.024x400x300 mm; con resortes de gas para facilitar la apertura y el cierre de la puerta

C55PT1,0X0,6

055000314

Panel bajo armario alto de 1 metro

Medidas: 1.024x620x25mm



C55/PF

C55/PF

055000307

Panel perforado bajo armario alto de 1 metro

Panel perforado 1.024x600 mm para sujetar las herramientas, diseñado para coincidir con C55PT1,0X0,6



C55P/MCD

055000257

Montantes centrales intermedios dobles



2000



PAREDES EQUIPADAS 2 m



C55/2PM 055000301

Pared con 2 armarios superiores

- 2 armarios superiores 1.024x400x300 mm con resortes de gas para facilitar la apertura y el cierre de las puertas
- 2 paneles de pared 1.024x620 mm con predisposición para alojar paneles perforados porta-herramientas C55/PF (pedir por separado)
- Se suministra con estructura portante
- Puede combinarse con el banco de trabajo de 2 metros

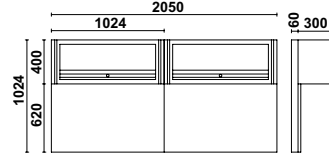

 80 kg



C55PFA-1,0

C55PFA-1,0

C55PFA-1,0

 055000316

Panel perforado autoportante de 1 metro

Panel perforado de acero 1.024x1.020x25 mm para sujetar las herramientas

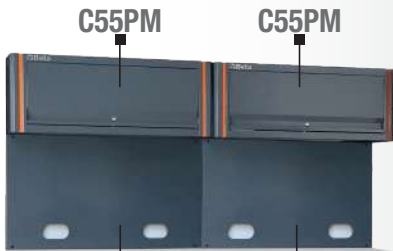

C55PM

C55PM

C55PTE-1,0

C55PTE-1,0

C55PM

 055000302

Armario alto de 1 metro

Medidas: 1.024x400x300 mm; con resortes de gas para facilitar la apertura y el cierre de la puerta

C55PTE-1,0

 055000319

Panel bajo armario alto de 1 metro

Medidas: 1.024x620x25 mm
Predisposición para 2 tomas de corriente (no incluidas)

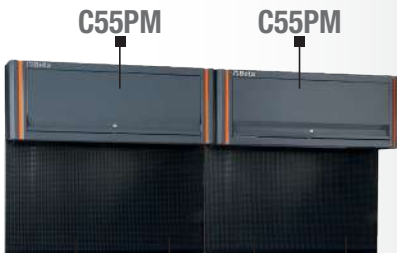

C55PM

C55PM

C55/PF

C55/PF

C55PT1,0x0,6

C55PT1,0x0,6

C55PM

 055000302

Armario alto de 1 metro

Medidas: 1.024x400x300 mm; con resortes de gas para facilitar la apertura y el cierre de la puerta

C55PT1,0X0,6

 055000314

Panel bajo armario alto de 1 metro

Medidas: 1.024x620x25 mm

C55/PF

 055000307

Panel perforado bajo armario alto de 1 metro

Panel perforado 1.024x600 mm para sujetar las herramientas, diseñado para coincidir con C55PT1,0X0,6



C55P/2MDX-SX

 055000253

Pareja de montantes de pared derecha/izquierda



C55P/MCD

 055000257

Montantes centrales intermedios dobles



PAREDES EQUIPADAS

2 m

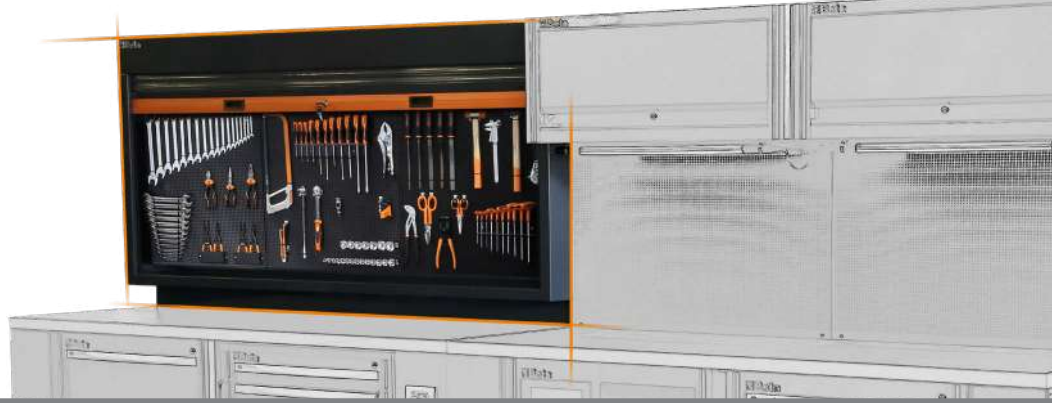

C55PS



C55PS-0

055000250



C55PS-G

055000255

Persiana gris claro



Pared porta-herramientas con persiana

- Persiana de aluminio, maniobrable verticalmente, con cerradura
- Panel perforado amovible para sujetar las herramientas
- Se suministra con estructura portante
- Kit de 50 ganchos GPS incluido
- Puede combinarse con el banco de trabajo de 2 metros

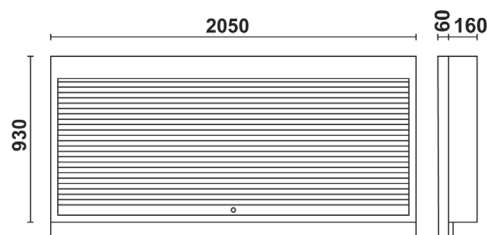

C55PSE



C55PSE-0

055000258



C55PSE-G

055000260

Persiana gris claro



Pared porta-herramientas con persiana y predisposición para 2 tomas de corriente

- Persiana de aluminio, maniobrable verticalmente, con cerradura
- Panel perforado amovible para sujetar las herramientas
- Se suministra con estructura portante
- Kit de 50 ganchos GPS incluido
- Predisposición para tomas de corriente (no incluidas)
- Puede combinarse con el banco de trabajo de 2 metros

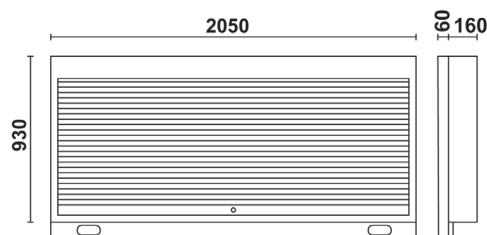

C55AE

055000325

Perfil de 2 metros con tomas de corriente

Medidas: 2.050x25x90 mm



PAREDES EQUIPADAS SURTIDOS

5958U

059581008

Surtido de 85 herramientas para uso universal
ganchos incluidos



Nº piezas/Descripción

Nº piezas/Descripción	Beta N.
17 llaves combinadas 6÷22 mm	42
12 llaves macho hexagonales acodadas \odot 2÷10 mm	96N/SC12
13 llaves de vaso hexagonales 1/2" con guía \odot 10÷22 mm	920A/SB13
8 llaves de vaso hexagonales 1/2" con guía \odot 23÷32 mm	920A/SB8
1 alargadera - 1/2" 125 mm	920/21
1 alargadera - 1/2" 255 mm	920/22
1 articulación universal 1/2"	920/25
1 mango corredizo 1/2"	920/42
1 carraca reversible con cuadrado macho 1/2" \oplus	920/55
1 alicate para retenes interiores de bocas rectas \odot 180 mm	1032
1 alicate para retenes exteriores de bocas rectas \bullet 175 mm	1036
1 alicate multitoma regulable 250 mm	1048
1 mordaza de bocas largas 240 mm	1052
1 alicate de gran efecto con cortantes diagonales \nlessgtr 160 mm	1084BM
1 tijeras de electricista de hojas rectas	1128BMX
1 alicate de bocas semirredondas rectas muy largas y granuladas \equiv 180 mm	1150BM
1 alicate de bocas semirredondas rectas \bullet 160 mm	1166BM
7 destornilladores para tornillos con cabeza ranurada \bullet 3x75 - 3,5x100 - 4x125 - 5,5x150 - 6,5x150 - 8x200 - 10x200 mm	1260
4 destornilladores para tornillos con huella de cruz Phillips® \oplus PH0x60 - PH1x80 - PH2x100 - PH3x150 mm	1262/S4
1 martillo de mecánico tipo alemán 300 g	1370
1 mazo de cabeza intercambiable de plástico \varnothing 35 mm	1390
1 cinta métrica 5 m	1692
5 limas de corte semidulce 200 mm	1719BMA/S5
1 arco de sierra	1725
1 aceitera de plástico a presión 150 cc	1754
1 cutter con hojas	1771

5957U-P

059571004

Surtido de 133 herramientas para uso universal
ganchos incluidos



Nº piezas/Descripción

Nº piezas/Descripción	Beta N.
6 botadores 2÷8 mm	31/SP6
6 2 botadores cónicos, 1 granete, 2 cortafíos planos, 1 buril con soporte	38/SP6
17 llaves combinadas 6÷22 - 24 - 27 - 30 - 32 mm	42/S17X
12 llaves fijas dobles 6x7 ÷ 30x32 mm	55/S12X
8 llaves macho hexagonales acodadas con mango 2÷10 mm	96T/S8
8 llaves macho acodadas para tornillos con huella Torx® \odot T9÷T40	97TX/SC8
1 llave inglesa cromada y pulida 250 mm	111
13 llaves de vaso hexagonales 1/2" con guía \odot 10÷22 mm	920A/SB13
8 llaves de vaso hexagonales 1/2" con guía \odot 23÷32 mm	920A/SB8
7 vasos destornilladores para tornillos con cabeza ranurada \bullet 1,2x65-1,2x8-1,6x9-2x12 mm y con huella de cruz Phillips® \oplus PH1-PH2-PH3	920LH/SB7
1 alicate para retenes interiores de bocas rectas \odot 180 mm	1032
1 alicate para retenes interiores de bocas acodadas \odot 170 mm	1034
1 alicate para retenes exteriores de bocas rectas \bullet 175 mm	1036
1 alicate para retenes exteriores de bocas acodadas \bullet 175 mm	1038
1 alicate multitoma regulable 250 mm	1048
1 mordaza de bocas largas 240 mm	1052
1 cizalla tipo americano de hojas anchas rectas 250 mm	1112
1 tijeras de electricista de hojas rectas	1128BMX
8 juego de destornilladores 2,5x50 - 3x75 - 4x100 - 5,5x125 - 6,5x150 - PH0 - PH1 - PH2	1263/D8
2 martillos de mecánico tipo alemán 300 - 600 g	1370
1 mazo de cabeza intercambiable de plástico \varnothing 35 mm	1390
1 cinta métrica 5 m	1692/5
1 extractor magnético flexible	1712E/2
1 rascador de dos cortantes 200 mm	1717A
1 rascador de 20 hojas de tres cortantes 200 mm	1717B
5 limas de corte semidulce 200 mm	1719BMA8/S5
1 aceitera metálica a presión 200 cc	1751
1 cutter con hojas de 18 mm	1771BM
1 alargadera - 1/2" 125 mm	920/21
1 alargadera - 1/2" 250 mm	920/22
1 articulación universal 1/2"	920/25
1 mango corredizo 1/2"	920/42
1 carraca reversible con cuadrado macho 1/2" \oplus	920/55
1 palanca con extremidades, de punta y plana acodada	963
1 alicate de cortantes diagonales \nlessgtr 160 mm	1082BM
1 alicate de gran efecto con cortantes diagonales \nlessgtr 160 mm	1084BM
1 alicate de corte frontal articulado \nlessgtr 180 mm	1092V
1 alicate de bocas semirredondas rectas muy largas y granuladas \equiv 180 mm	1150BM
1 alicate de bocas semirredondas rectas \bullet 160 mm	1166BM
1 alicate de bocas semirredondas muy largas y acodadas \bullet 160 mm	1168BM
2 destornilladores para tornillos con cabeza ranurada \bullet 8x200 - 10x200 mm	1260
1 destornillador para tornillos con huella de cruz Phillips® \oplus PH3 8x150 mm	1262
1 calibre de cursor	1650
1 arco de sierra	1725

SOLUCIONES



PAREDES EQUIPADAS 2 m + 0,80m



C55PFA-0,8

055000315

Panel perforado autoportante de 0,8 metros

Panel perforado de acero 800x1.020x25 mm para sujetar las herramientas

+

C55P/MCD

055000257

Montantes centrales intermedios dobles



C55PM/M0,8

055000312

Armario alto de 0,8 metros

Medidas: 800x400x300 mm; con resortes de gas para facilitar la apertura y el cierre de la puerta

+

C55PTE-0,8

055000318

Panel bajo armario alto de 0,8 metros

Medidas: 800x620x25 mm
Predisposición para 1 toma de corriente (no incluida)



C55PM/M0,8

055000312

Armario alto de 0,8 metros

Medidas: 800x400x300 mm; con resortes de gas para facilitar la apertura y el cierre de la puerta

+

C55PT0,8X0,6

055000313

Panel bajo armario alto de 0,8 metros

Medidas: 800x620x25 mm

C55/1PF

055000309

Panel perforado porta-herramientas de 0,8 metros

Panel perforado de 800x620 mm para sujetar las herramientas

2000 mm

C55AC



Las dos versiones se diferencian por el color de la mesa de trabajo

Esquina completa autoportante

- Encimera de 700x700 mm con patas
- 2 paredes superiores porta-herramientas con 2 estantes para fijación 670x160 mm

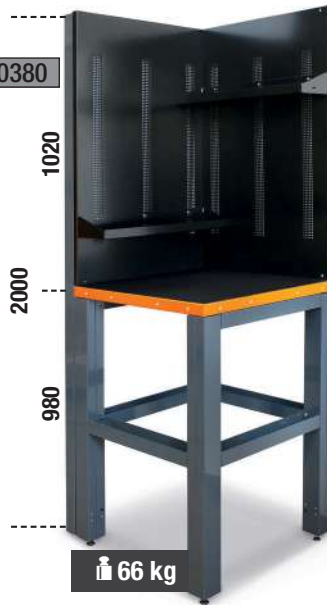

C55KAI



Las dos versiones se diferencian por el color de la mesa de trabajo

Encimera de esquina angular 700x700 mm con patas

Encimera en chapa pintada 700x700 mm forrada con una capa de PVC antichoques y antirayaduras resistente a los hidrocarburos



C55B/1



Las dos versiones se diferencian por el color de la mesa de trabajo

Banco de trabajo de extensión de 1 metro

Mesa de trabajo 1.024x700 mm forrada con una capa de PVC antichoques y antirayaduras resistente a los hidrocarburos

- Pata universal con pies ajustables en altura.
- Cajonera fija de 7 cajones de 588x367 mm, montados sobre guías telescópicas de rodamientos

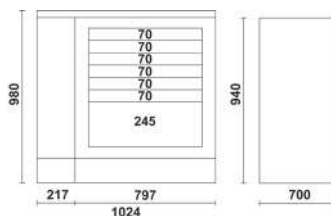

h	↓ max
70 mm	30 kg
245 mm	40 kg

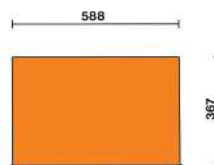

MÓDULOS ANGULARES



C55KAS

055000370

Esquina superior con paredes porta-herramientas

- 2 paredes perforadas 700x1.020x25 mm
- 2 estantes para fijación 670x160 mm



C55MP

055000374

Estantes de acero para elementos de esquina

3 kg



ARMARIOS

C55AT1

055000421

Armario en chapa de 1 puerta transparente en policarbonato

- 3 estantes móviles ajustables en altura
- Dotado de cerradura
- Medidas útiles internas: 1.770x420x420 mm

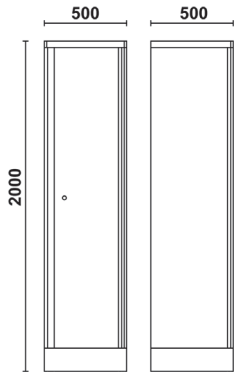

41 kg



C55AT2

055000422

Armario en chapa de 2 puertas transparentes en policarbonato

- 3 estantes móviles ajustables en altura
- Dotado de cerradura
- Medidas útiles internas: 1.770x700x420 mm

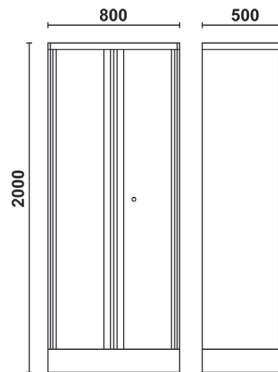

56 kg



C55A1

055000411

Armario en chapa de 1 puerta

- 3 estantes móviles ajustables en altura
- Dotado de cerradura
- Medidas útiles internas: 1.770x420x420 mm

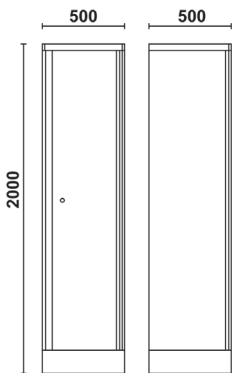

50 kg



C55A2

055000412

Armario en chapa de 2 puertas

- 3 estantes móviles ajustables en altura
- Dotado de cerradura
- Medidas útiles internas: 1.770x700x420 mm

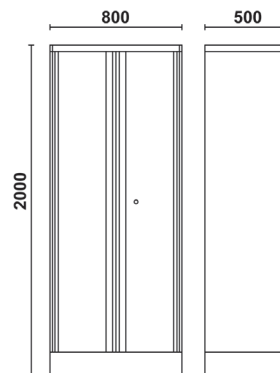

72 kg



C55A1/R42

055000461

Estante interno para armario C55A1/C55AT1

30 Kg

2,4 kg



400x400 mm

C55A2/R70

055000462

Estante interno para armario C55A2/C55AT2

50 Kg

3,5 kg



700x400 mm

C55C 055000400

Armario Cargo

Están realizados tras efectuar investigaciones precisas con usuarios profesionales cualificados y ofrecen las soluciones ideales para trabajar de una forma cómoda y racional. La apertura de los paneles perforados de las dos puertas permite aprovechar también su superficie interior.

Características principales:

- 1 cajón montado sobre guías telescópicas de rodamientos
- Fácil distribución de las herramientas según las necesidades de los usuarios
- Fácil montaje en pared mediante dos ojales situados en la parte trasera
- Cerradura de seguridad tanto para el cajón como para las puertas



 37 kg

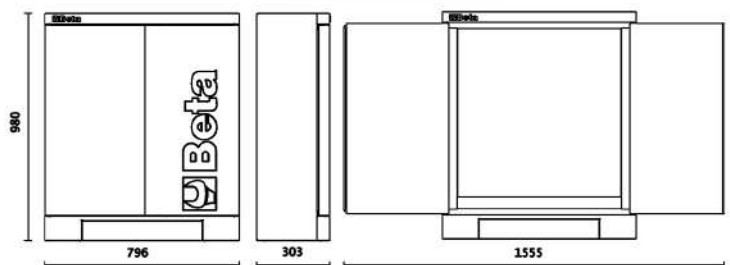

ACCESORIOS Y GANCHOS PORTA-HERRAMIENTAS



C45LMP 045000320

Lámpara LED para mobiliario de taller C55

- Longitud: 630 mm
- Práctica fijación bajo el armario superior mediante imanes
- Interruptor ON/OFF
- 570 lúmenes

Entrada: 100-240 V 0,6 A
Salida: 12 V 1,5 A 18 W



L=45 cm

SPC 088880480

Soporte de pared para ordenador

- Para utilizar con los sistemas de pared porta-herramientas C55
- Dimensiones: 398x243x138 mm



5 kg

1 kg

Novedad

CP 088880470

Cesta porta-frascos de pared de acero

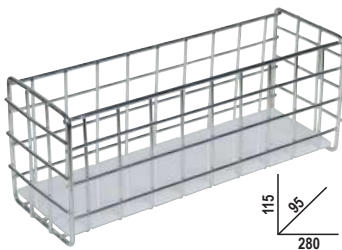

115
85
280

PM/6C 088880440

Porta-piezas pequeñas con 6 gavetas de plástico, con soporte

- Dimensión interna de cada gaveta 80x60 mm



115
95
600

PM/5C 088880450

Porta-piezas pequeñas con 5 gavetas de plástico, con soporte

- Dimensión interna de cada gaveta 95x120 mm



165
140
600

KIT/GPS

088880119

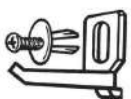

GM



	Ø
088880250	6,5
088880251	9,5
088880252	13
088880253	16
088880254	19
088880255	25

S55/8

088880420

55/S8
55AS/8
55MP/S8

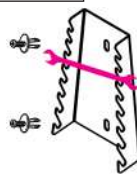

S55/12

088880421

55/S12
55/S12X
55AS/12
55MP/S12

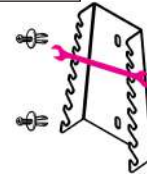

ST2P

088880422

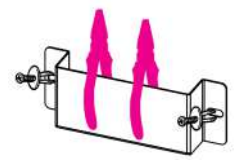

TSPP

088880402

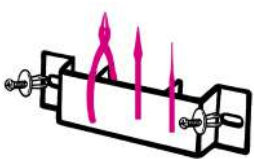

S952/10

088880423

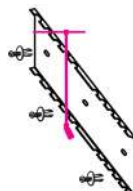

S1719BM

088880404

1719BMA: Q-T-P-M-R
1719BMD: Q-T-P-M-R



SGN

088880405

1290N-1292N-1299N/PZ
1260N-1262N-1269N/PZ
1201N-1202N-1209N/PZ

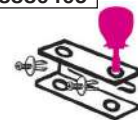

S42/17

088880428

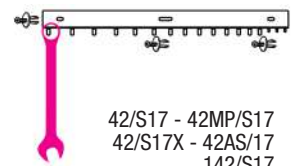

42/S17 - 42MP/S17
42/S17X - 42AS/17
142/S17

S951/6

088880429

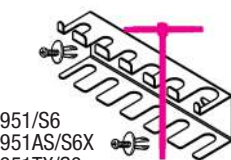

951/S6
951AS/S6X
951TX/S6

SPG11

088880910

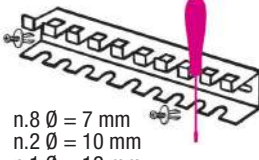

n.8 Ø = 7 mm
n.2 Ø = 10 mm
n.1 Ø = 12 mm

S1203/8

088880430

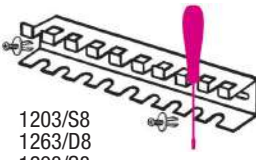

1203/S8
1263/D8
1293/S8

S96T/8

088880431

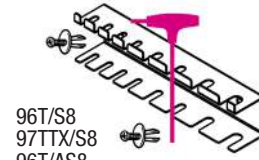

96T/S8
97TTX/S8
96T/AS8

96T/SPV

000960958

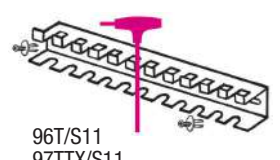

96T/S11
97TTX/S11

SB

Guías porta-vasos



SB1 L 210 mm 088880201

SB2 L 280 mm 088880202

SB3 L 360 mm 088880203

MB

Muelles para guías SB



MB0 1/4 088880210

MB1 3/8 088880211

MB2 1/2 088880212

TALLER CON TUS COLORES

C55 te permite pedir los bancos y la pared con persiana en versión neutra (gris), así como completar tu personalización con los elementos de colores verticales que puedes escoger entre 8 tiras adhesivas diferentes.



1.

Pide tus módulos en color neutro

2.

Pide el elemento vertical

Ahora escoge el color según tu gusto personal o según los colores corporativos de tu empresa



C55STR

Tira adhesiva coloreada de 25 m

Permite personalizar el color de los elementos verticales del mobiliario de taller C55

Referencias RAL	Color	Código
2011	Orange	055000901
9006	Grey	055000902
3000	Red	055000903
5015	Blue	055000904
1023	Yellow	055000905
6029	Green	055000906
9016	White	055000907
1035	Gold	055000909



Imagina y realiza...

Configura online tu taller en 3D

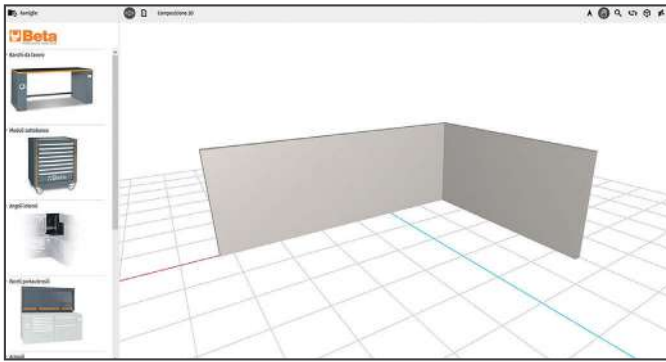

PASO 1

Dibuja las paredes

Construye las paredes según el tamaño de tu taller

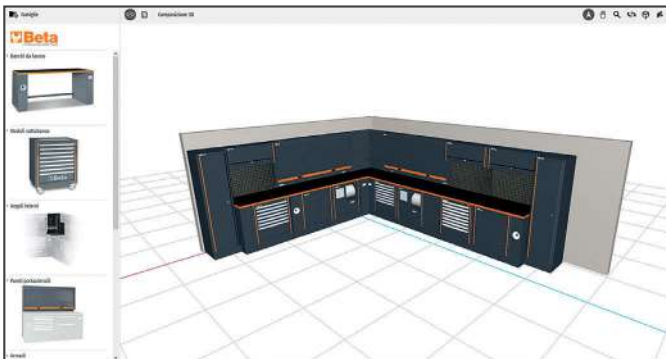

PASO 2

Crea tu puesto de trabajo

Selecciona los componentes y júntalos realizando tu composición

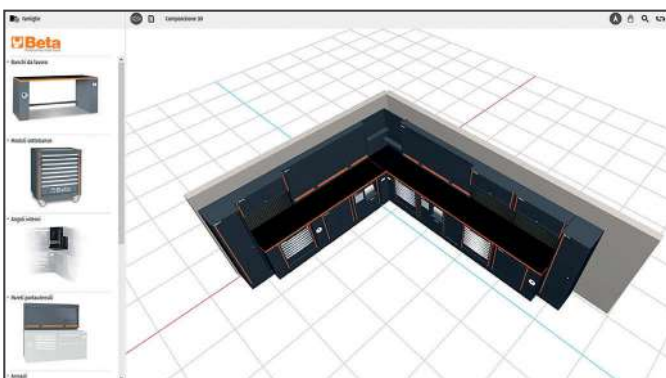

PASO 3

Visualiza el resultado en 3D

La composición se visualiza inmediatamente en 3D y puede verse desde varias perspectivas

ORDINE		CLIENTE	
Orden número	<input type="text"/>	Apellido	<input type="text"/>
Sexo	<input type="text"/>	Digitar e nombre	<input type="text"/>
Fecha compra	12 / 12 / 2020	Dirección	<input type="text"/>
Código postal	02 / 00 / 0000	Teléfono	<input type="text"/>
Código de barras	<input type="text"/>	Correo electrónico	<input type="text"/>
Bancos de trabajo			
	Artículo: 05000094 Código: C5615AE Descripción: Carrito universal con avvitatore elettrico integrato per banco da lavoro arredato ufficio	Quantità: 3	Importo: 0
	Artículo: 05000095 Código: C5615AA Descripción: Carrito universal per banco da lavoro con avvitatore integrato	Quantità: 3	Importo: 0
	Artículo: 05000076 Código: C5615FD Descripción: piano di lavoro da 2 metri per banco arredato ufficio	Quantità: 1	Importo: 0
	Artículo: 05000096	Quantità: 2	Importo: 0

PASO 4

Solicita el presupuesto

Obtendrás tu composición en formato pdf y te prepararemos un presupuesto a medida



**SOFT
MODULE
SYSTEM**

DISEÑO DE ESPUMAS A MEDIDA



Llena tus cajones en 6 pasos con las espumas personalizadas

(tamaño máximo termoformado: 1.100x600 mm)

1
Define tus necesidades
de dotación de herramientas



2
Codificamos
tu surtido

Imagen	Producto	Cod. Beta
	Mordaza de presión	010540022
	Alicates	010440250
	Alicates	011500046
	Destornilladores para tornillos	012011039
	Destornilladores para tornillos de Phillips®	012021018

3
Ejecutamos el diseño
inicial del proyecto
con el programa SMS

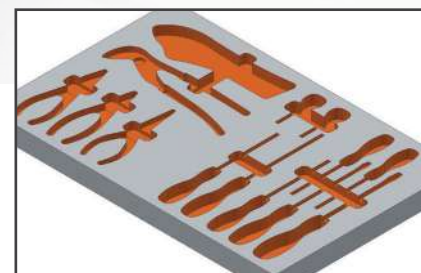

4
Te presentamos el layout
definitivo para tu revisión
y aprobación

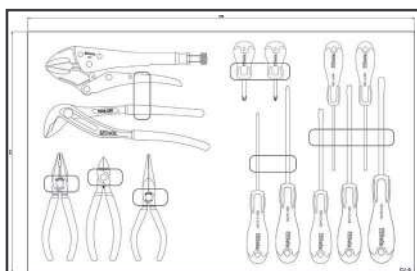

5
Fabricamos las espumas
a medida en la fábrica
de Sovico de Beta



6
Te entregamos las
herramientas colocadas
en las espumas personalizadas



5S

es un método de organización del lugar de trabajo de origen japonés. Debe su nombre a la transcripción occidental de 5 palabras japonesas: **seiri, seiton, seiso, seiketsu y shitsuke.**



Siguiendo los 5 pasos identificados por las palabras se consigue implementar un método sistemático y repetible con el fin de optimizar procesos de trabajo y mejorar el rendimiento operativo.



BENEFICIOS



Ahorro de tiempo y reducción de costes

Con el sistema de almacenamiento y transporte adecuado para tu herramienta, tendrás todo lo que necesitas, donde lo necesitas y al alcance de la mano.



Mejora de la calidad y de la productividad

Las dotaciones estándar no siempre se ajustan a nuestras necesidades. Crear tu dotación referencia a referencia te permitirá adaptarla al 100% a tus necesidades, mejorando la fiabilidad y el rendimiento en las operaciones.



Reducción de accidentes laborales

La mayoría de los accidentes se producen con el uso de la herramienta. Disponer de lo necesario y eliminar lo innecesario, minimiza la posibilidad de un mal uso y reduce los accidentes.



Incremento de la competitividad

Se disminuye el número de defectos y errores, se evitan las demoras, se optimizan los procesos y por lo tanto, mejoran los resultados de la empresa.



Beta

Ganando juntos

Fabio Quartararo

2022 MotoGP
World Championship



Partnership 2022

BETA IBERIA S.L.

Avda. de Castilla, 26 - Nave 4
28830 San Fernando de Henares
MADRID

Tel. 91 6778340 Fax 91 6758558
e-mail: beta.iberia@beta-tools.com
www.beta-tools.com

998011231

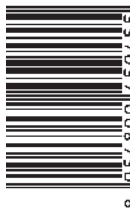

8 054809 459455