

bott cubio

Equipamiento para taller

bott

Armarios con cajones
Bancos de trabajo

Equipamientos para
talleres



Soluciones alternativas
para la atención al
cliente y la producción

	página
E	
bott se presenta	4 – 5
Principios de calidad	6 – 7
U	
Su idea - nuestra planificación	8 – 9
avero - Sistemas de lugar de trabajo	10 – 13
Puestos de trabajo y accesorios	14 – 39
I	
ubio - Equipamiento para taller	40 – 47
Cajoneras	48 – 85
O	
Accesorios para cajones	86 – 114
Armarios de sistema	115 – 136
Accesorios para cajoneras y armarios de sistema	137 – 147
Z	
Puestos de trabajo compactos y armario para carga de baterías	150 – 152
Bancos de trabajo tipo cofre	153 – 160
Bancos de trabajo de sistema	161 – 173
Accesorios para bancos de trabajo	174 – 200
Armarios para almacenamiento CNC	201 – 212
Cajas bottBox y Eurobox	213 – 220
Sistema de maletines	221 – 250
perfo - El sistema de orden	251 – 298

Equipar



El robusto equipamiento bott cubio engloba los clásicos muebles de taller como bancos de trabajo, armarios y cajones o puertas tipo ala, así como carros de herramientas. cubio proporciona orden y claridad rápida de las herramientas y el material. Con él trabajará de forma eficiente en el taller.



talleres



Única es particularmente la compatibilidad del sistema de maletines y almacenamiento Systainer³ con el equipamiento y el equipamiento para vehículos bott vario3.

De esta forma, el equipamiento más importante está rápidamente a mano justamente allí donde usted lo necesita.

bott se presenta

Desde hace casi 90 años, ofrecemos a nuestros clientes de todo el mundo un amplio catálogo de productos, la máxima calidad y un servicio de primera clase. Es ante todo la satisfacción de nuestros clientes lo que asegura que bott crezca continuamente.

Damos gran importancia a los productos innovadores. Así, usted invierte con nosotros en una solución moderna, duradera y, por lo tanto, en un éxito continuado.



Fundación:	1930	
Facturación:	144 millones €	(2019)
Empleados:	1050	(2019)

90 years



La experiencia marca la diferencia

Como socio mundial activo desde hace muchos años, ofrecemos productos, servicios y soluciones de alta calidad con una excelente relación calidad-precio para que nuestros clientes disfruten de una experiencia excepcional. En un mundo interconectado, ofrecemos superficies de trabajo y soluciones de movilidad inteligentes para comerciantes y empresas que buscan una mayor eficiencia operativa o simplemente un mejor aprovechamiento del espacio.

Con este fin, combinamos nuestros productos y servicios innovadores y de alta calidad con las nuevas tecnologías para crear soluciones integradas líderes en el mercado,

basadas en un profundo conocimiento de las necesidades del cliente. En un mundo que cambia rápidamente, tenemos que ser ágiles y flexibles. En un entorno dinámico, aprendemos, colaboramos a nivel internacional y desarrollamos productos nuevos constantemente. Esto hace posible que nuestros empleados y otras partes interesadas contribuyan a nuestro éxito compartido y se beneficien de él.

Bases de calidad

Certificado conforme a la norma
DIN EN ISO 9001

Productos con signo GS para seguridad
verificada por TÜV

Certificado





Calidad certificada

Alta estabilidad, robustez y durabilidad:

Estos son nuestros principios para la producción de los productos bott. Ofreciendo la mejor calidad posible, le garantizamos la rentabilidad de su inversión. Siempre aseguramos nuestros procesos de producción y logística con directivas, pruebas y auditorías internas y externas.

Las bases de la calidad

- Certificado según la DIN EN ISO 9001
- Gestión medioambiental certificada según la ISO 14001
- Productos con signo GS para seguridad verificada por TÜV

Su idea, nuestra planificación

Dimensiones uniformes

Planificación orientada a la
práctica

Estabilidad y durabilidad



Personalización y orientación a las necesidades reales

El cubio le ofrece infinidad de variaciones y posibilidades para combinar cada uno de los elementos. Planificamos su equipamiento individual y adecuado a sus necesidades.

Si transcurrido un tiempo precisase extensiones o adaptaciones de módulos individuales, también es posible sin más. Gracias a la estructura modular, los elementos se pueden modificar o complementar muy fácilmente.

Las divisiones diferentes de los cajones proporcionan estructura y orden. Los elementos para rotular ofrecen claridad en y dentro de los cajones. Sus herramientas y su material están organizados claramente y rápidamente a mano.

Optimización del
proceso

Ergonomía

Modularidad y flexibilidad



La solución inteligente

El sistema de puesto de trabajo avero para el montaje manual resulta ideal para los ámbitos de los proveedores de la industria automovilística, que fabrican series pequeñas, medianas empresas de ingeniería mecánica y empresas de fabricación de componentes electrónicos. Para sistemas de producción innovadores, que precisan tanto una integración de la robótica como también las interfaces a la intralogística, avero ofrece posibilidades flexibles. Con los sistemas de asistencia digitales, usted aumentará la eficiencia y minimizará la frecuencia de errores.

Es indiferente si usted busca un lugar de trabajo individual, como por ejemplo, una mesa para embalar, un tablero informativo a modo de Lean Point o un sistema

de puesto de trabajo completo a modo de línea de montaje, avero se adapta modularmente a los requisitos. Planeamos el sistema de puesto de trabajo en total consonancia con sus necesidades.

Los puestos de trabajo avero son adecuados tanto para el montaje modular en un puesto individual como también para líneas de fabricación conectadas mediante carreras de rodillos y, además, el carro de acoplamiento adecuado. Las mesas de montaje pueden escogerse eléctricas o mecánicas y son regulables en altura mediante una manivela. Con avero, las superficies de trabajo manuales de su producción puede equiparse a modo de áreas de trabajo ergonómicas óptimas

Gama de prestaciones



Sistema modular integrador

- Configuración individual y diseño flexible del lugar de trabajo
- Soluciones para la puesta a disposición de los materiales y para el transporte de piezas
- Integración de componentes informáticos
- Cableado oculto horizontal y vertical
- Puesta a disposición óptima de herramientas y materiales
- Elevada variabilidad en los reequipamientos
- Opciones para almacenar la amplia gama de accesorios perfo
- Sistema de cierre unitario también en combinación con los equipamientos cubio
- Combinación opcional con sistemas de perfil de aluminio

Protección frente a ESD

- Básicamente superficies conductoras y conexiones de componentes en lugares de trabajo contra ESD
- Fabricada y comprobada conforme a IEC 61340-5-1
- Solución integral, que consta de asesoramiento, planificación, implementación, inspección, formación, comprobación y auditoría
- Soluciones completas contra ESD para toda la producción mediante la integración de armarios con cajones y armarios de sistema cubio

Gama de colores



3

Años de garantía*

* bott garantiza al comprador final (consumidor final), además de los derechos legales de garantía, una garantía del producto de 3 años conforme a las condiciones de garantía de bott. bott garantiza por un periodo de 3 años, desde la fecha de entrega, que los artículos suministrados están en perfecto estado, tanto su material como su elaboración. Los componentes y grupos constructivos electrónicos quedan excluidos de la garantía.

Las superficies de color pueden divergir de los colores originales por motivos técnicos de impresión.

Combinación de colores:

	.16		.19
--	-----	--	-----

Combinación de colores: ESD:

	.20		.71
---	-----	---	-----

ESD gris claro
Color RAL: 7035

ESD gris antracita
Color RAL: 7016

Puestos de trabajo individuales

Módulo completo 1



- 3 perfiles verticales
- 3 canales para cableado con listones de cepillo para perfil vertical
- 2x salientes para perfil Vertical
- Armario colgante con cajones AN 375 x P 500 x ALT 300 mm con 2 cajones 100 mm y cierre
- Guía corredera con carro corredero
- Foco todo horizonte LED ECO 28 W con 5 m de cable de conexión y enchufe tipo Schuko
- Guía de sujeción con listón enchufes móvil, 3 enchufes tipo Schuko, interruptor ON/OFF y 3 m de cable de conexión con enchufe tipo Schuko
- 2x Plancha agujereada perfo 480 mm altura para ancho de sistema 450 mm
- Superficie agujereada perfo de 240 mm de altura para ancho del sistema de 450 mm
- Compartimento de 350 mm de profundidad para ancho del sistema de 450 mm, equipado con 3 cajas bottBox M3
- 2 compartimentos de 200 mm de profundidad para ancho del sistema de 450 mm, equipados con 3 cajas bottBox M2
- Marco basculante, ancho del sistema de 660 mm
- Superficie agujereada perfo para marco basculante
- Compartimento de 350 mm de profundidad para marco basculante, equipado con 4 cajas bottBox M3
- Guía de sujeción para marco basculante, equipada con 5 cajas bottBox M1
- Superficie de trabajo laminada y tratada
- Carga de la mesa 200 kg

Realización	Ajuste de altura en módulo	Ajuste de altura con manivela	Ajuste de altura con motor eléctrico
Medidas A x F [mm]	1500 x 870	1500 x 870	1500 x 870
La cantidad total desde - hasta [mm]	2.035-2.435	2.035-2.435	2.035-2.435
Altura de trabajo placa de mesa desde - hasta [mm]	743-1.143	743-1.143	743-1.143
Medidas superficie de trabajo AN x P x A [mm]	1.500 x 750 x 30	1.500 x 750 x 30	1.500 x 750 x 30
Núm. Artículo	41032014.16	41032008.16	41032004.16



Puestos de trabajo individuales

Módulo completo 2



- 2 perfiles verticales
- 2 canales para cables con listones de cepillo para perfil vertical
- 2x salientes para perfil Vertical
- armario colgante con cajones AN 375 x P 500 x ALT 500 mm con 2 cajones 200 mm y cierre
- Guía corredera con carro corredero
- Foco todo horizonte LED ECO 40 W con 5 m de cable de conexión y enchufe tipo Schuko
- Guía de sujeción con listón enchufes móvil, 3 enchufes tipo Schuko, interruptor ON/OFF y 3 m de cable de conexión con enchufe tipo Schuko
- Superficie agujereada perfo para ancho del sistema 1.350 mm, altura de sistema 240 mm
- Compartimento de 200 mm de profundidad equipado con 10 cajas bottBox M2
- Compartimento de 350 mm de profundidad equipado con 10 cajas bottBox M3
- Brazo giratorio con marco de sistema
- Superficie agujereada perfo con marco de sistema
- Compartimento de 200 mm de profundidad para marco de sistema, equipado con 4 cajas bottBox M2
- Superficie de trabajo laminada y tratada
- Carga de la mesa 200 kg

Realización	Ajuste de altura en módulo	Ajuste de altura con manivela	Ajuste de altura con motor eléctrico
Medidas A x F [mm]	1500 x 870	1500 x 870	1500 x 870
La cantidad total desde - hasta [mm]	2.035-2.435	2.035-2.435	2.035-2.435
Altura de trabajo placa de mesa desde - hasta [mm]	743-1.143	743-1.143	743-1.143
Medidas superficie de trabajo AN x P x A [mm]	1.500 x 750 x 30	1.500 x 750 x 30	1.500 x 750 x 30
Núm. Artículo	41032011.16	41032005.16	41032001.16

Puestos de trabajo individuales

Módulo completo 3



- 2 perfiles verticales
- 2 canales para cables con listones de cepillo para perfil vertical
- 2x salientes para perfil Vertical
- Armario colgante con cajones AN 225 x P 500 x ALT 500 mm con un cajón 400 mm y cierre
- Guía corredera con carro corredero
- Foco todo horizonte LED ECO 28 W con 5 m de cable de conexión y enchufe tipo Schuko
- Guía de sujeción con listón enchufes móvil, 3 enchufes tipo Schuko, interruptor ON/OFF y 3 m de cable de conexión con enchufe tipo Schuko
- Superficie agujereada perfo para ancho del sistema 900 mm, altura de sistema 240 mm
- Compartimento de 200 mm de profundidad equipado con 6 cajas bottBox M2
- Compartimento de 350 mm de profundidad equipado con 6 cajas bottBox M3
- Guía de sujeción equipada con 6 cajas bottBox M2
- Marco basculante, ancho del sistema 675 mm
- Superficie agujereada perfo para marco basculante
- Compartimento de 350 mm de profundidad para marco basculante, equipado con 4 cajas bottBox M3
- Guía de sujeción para marco basculante, equipada con 5 cajas bottBox M1
- Superficie de trabajo laminada y tratada
- Carga de la mesa 200 kg

Realización	Ajuste de altura en módulo	Ajuste de altura con manivela	Ajuste de altura con motor eléctrico
Medidas A x F [mm]	1500 x 870	1500 x 870	1500 x 870
La cantidad total desde - hasta [mm]	2.035-2.435	2.035-2.435	2.035-2.435
Altura de trabajo placa de mesa desde - hasta [mm]	743-1.143	743-1.143	743-1.143
Medidas superficie de trabajo AN x P x A [mm]	1.500 x 750 x 30	1.500 x 750 x 30	1.500 x 750 x 30
Núm. Artículo	41032013.16	41032007.16	41032003.16



Puestos de trabajo individuales

Módulo completo 4



- 3 perfiles verticales
- 3 canales para cableado con listones de cepillo para perfil vertical
- 2x salientes para perfil Vertical
- Armario colgante con cajones AN 225 x P 500 x A 500 mm con 2 cajones 200 mm y cierre
- Guía corredera con carro corredero
- Foco todo horizonte LED ECO 40 W con 5 m de cable de conexión y enchufe tipo Schuko
- Guía de sujeción con listón enchufes móvil, 3 enchufes tipo Schuko, interruptor ON/OFF y 3 m de cable de conexión con enchufe tipo Schuko
- Superficie agujereada perfo para ancho del sistema 900 mm, altura de sistema 240 mm
- 2 compartimentos de 200 mm de profundidad, equipado con 6 cajas bottBox M2
- 2 superficies agujereadas perfo para ancho del sistema 450 mm, altura de sistema 480 mm
- Superficie de trabajo laminada y tratada
- Carga de la mesa 200 kg

Realización	Ajuste de altura en módulo	Ajuste de altura con manivela	Ajuste de altura con motor eléctrico
Medidas A x F [mm]	1500 x 870	1500 x 870	1500 x 870
La cantidad total desde - hasta [mm]	2.035-2.435	2.035-2.435	2.035-2.435
Altura de trabajo placa de mesa desde - hasta [mm]	743-1.143	743-1.143	743-1.143
Medidas superficie de trabajo AN x P x A [mm]	1.500 x 750 x 30	1.500 x 750 x 30	1.500 x 750 x 30
Núm. Artículo	41032012.16	41032006.16	41032002.16

Mesa para embalar de sistema

Mesa para embalar de sistema con desenrollador y aparato de corte

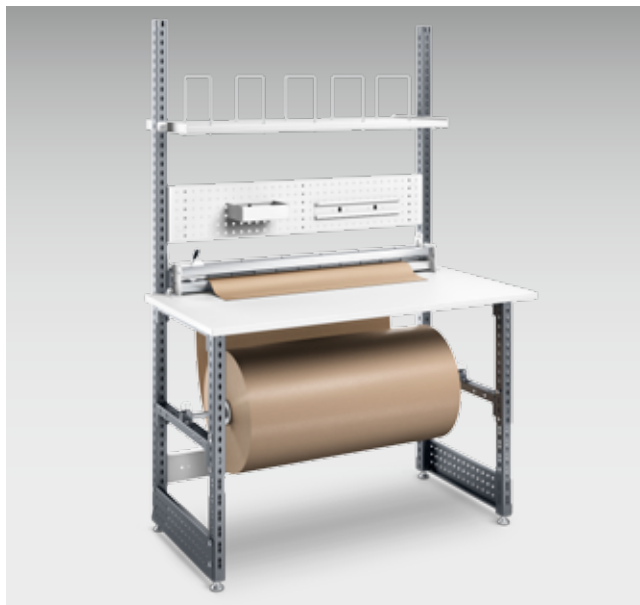

- 2 elementos de apoyo de altura ajustable
- Altura de mesa ajustable en el montaje de los elementos de apoyo mediante matriz de agujeros de 20 mm
- Tablero de trabajo tratado, gris claro
- Desenrollador abajo
- Aparato de corte con ancho de corte de 1.260 mm
- Compartimento con 5 separadores percha a una distancia de 250 mm, para la división clara de cajas plegables, así como otros materiales de envío y embalaje
- Superficie agujereada perfo con cajas y guías de sujeción para para cajas bottBox
- Color: elementos de apoyo y perfiles verticales recubiertos en polvo gris antracita (RAL 7016), superficie agujereada perfo recubierta en polvo gris claro (RAL 7035)

Medidas A x F x ALT [mm]	1500 x 750 x 2190
Medidas superficie de trabajo A x P x H [mm]	1.500 x 750 x 30
Núm. Artículo	41032015.19



Carrito de transporte con compartimentos



- Para la puesta a disposición de material en el lugar de trabajo
- Conjunto de suelo sólido con ruedas conductoras diámetro 100 mm, 2 de ellas bloqueables
- Disponible en 2 alturas de construcción
- Perfiles verticales descentrados avero montados en el conjunto de suelo
- Cumplimentación con compartimentos que pueden inclinarse y desplazarse en profundidad
- Capacidad de carga total 200 kg
- Versión contra ESD con recubrimiento en polvo conductor y ruedas conductoras
- Color: bastidor gris antracita (RAL 7016), compartimento gris claro (RAL 7035)

Ancho del sistema [mm]	675	675	900	900	1.350	1.350
Medidas A x F x ALT [mm]	730 x 675 x 1315	730 x 675 x 1795	955 x 675 x 1315	955 x 675 x 1795	1405 x 675 x 1315	1405 x 675 x 1795
Medidas bandeja AN x P [mm]	621 x 650	621 x 650	846 x 650	846 x 650	1.296 x 650	1.296 x 650
Número de compartimentos	2	3	2	3	2	3
ESD	No	No	No	No	No	No
Núm. Artículo	41014034.16	41014033.16	41014016.16	41014015.16	41014018.16	41014017.16
Ancho del sistema [mm]	675	675	900	900	1.350	1.350
Medidas A x F x ALT [mm]	730 x 675 x 1315	730 x 675 x 1795	955 x 675 x 1315	955 x 675 x 1795	1405 x 675 x 1315	1405 x 675 x 1795
Medidas bandeja AN x P [mm]	621 x 650	621 x 650	846 x 650	846 x 650	1.296 x 650	1.296 x 650
Número de compartimentos	2	3	2	3	2	3
ESD	Sí	Sí	Sí	Sí	Sí	Sí
Núm. Artículo ESD	41014034.20	41014033.20	41014016.20	41014015.20	41014018.20	41014017.20

Sistemas móviles

Carrito de preparación con superficies agujereadas perfo



- Para la puesta a disposición de herramientas y medios auxiliares en el lugar de trabajo
- Conjunto de suelo sólido con ruedas conductoras diámetro 100 mm, 2 de ellas bloqueables
- Disponible en 2 alturas de construcción
- Perfiles verticales avoro montados centralmente en el grupo de suelo
- Cumplimentación en ambos laterales con superficies agujereadas perfo
- Capacidad de carga total 200 kg
- Versión contra ESD con recubrimiento en polvo conductor y ruedas conductoras
- Color: bastidor gris antracita (RAL 7016), superficies agujereadas perfo gris claro (RAL 7035)

Ancho del sistema [mm]	675	900	1.350
Medidas A x F x ALT [mm]	730 x 675 x 1315	955 x 675 x 1315	1405 x 675 x 1315
Medidas superficies agujereadas AN x P [mm]	621 x 480	848 x 480	1.298 x 480
Superficies agujereadas perfo	2 x 2	2 x 2	2 x 2
ESD	No	No	No
Núm. Artículo	41014032.16	41014012.16	41014014.16
Ancho del sistema [mm]	675	900	1.350
Medidas A x F x ALT [mm]	730 x 675 x 1795	955 x 675 x 1795	1405 x 675 x 1795
Medidas superficies agujereadas AN x P [mm]	621 x 480	848 x 480	1.298 x 480
Superficies agujereadas perfo	2 x 3	2 x 3	2 x 3
ESD	No	No	No
Núm. Artículo	41014031.16	41014011.16	41014013.16
Ancho del sistema [mm]	675	900	1.350
Medidas A x F x ALT [mm]	730 x 675 x 1315	955 x 675 x 1315	1405 x 675 x 1315
Medidas superficies agujereadas AN x P [mm]	621 x 480	848 x 480	1.298 x 480
Superficies agujereadas perfo	2 x 2	2 x 2	2 x 2
ESD	Sí	Sí	Sí
Núm. Artículo ESD	41014032.20	41014012.20	41014014.20
Ancho del sistema [mm]	675	900	1.350
Medidas A x F x ALT [mm]	730 x 675 x 1795	955 x 675 x 1795	1405 x 675 x 1795
Medidas superficies agujereadas AN x P [mm]	621 x 480	848 x 480	1.298 x 480
Superficies agujereadas perfo	2 x 3	2 x 3	2 x 3
ESD	Sí	Sí	Sí
Núm. Artículo ESD	41014031.20	41014011.20	41014013.20



Sistemas móviles



LEAN-Point fijo



- Estación compacta de trabajo e información
- Para una provisión fácil y estructurada de información y herramientas
- Ideal para taller, envío, QA y producción
- Proporciona orden y visión de conjunto en la fábrica y permite trabajar según los principios del «LEAN-Management»
- Disponible también como variante móvil para una mayor flexibilidad
- Disponible también con cajas de enchufe y luces led modernas en función de la realización
- Posibilidad de adaptación flexible gracias a los accesorios de acero y perfo
-

Medidas A x F x ALT [mm]	1350 x 870 x 2200						
Para sistema de enchufe	---	DE Schuko / Typ F			CH / Typ J		
Núm. Artículo	41011194.16	41011195.16	41011196.16	41011197.16	41011198.16	41011199.16	41011200.16

Medidas A x F x ALT [mm]	1350 x 870 x 2200					
Para sistema de enchufe	DK / Typ K			FR / Typ E		
Núm. Artículo	41011201.16	41011202.16	41011203.16	41011204.16	41011205.16	41011206.16



LEAN-Point móvil



- Estación compacta de trabajo e información
- Para una provisión fácil y estructurada de información y herramientas
- Ideal para taller, envío, QA y producción
- Proporciona orden y visión de conjunto en la fábrica y permitetrabajar según los principios del «LEAN-Management»
- Disponible también como variante móvil para una mayorflexibilidad
- Disponible también con cajas de enchufe y luces led modernasen función de la realización
- Posibilidad de adaptación flexible gracias a los accesorios deavero y perfo
-

Medidas A x F x ALT [mm]	1350 x 870 x 2330						
Para sistema de enchufe	—	DE Schuko / Typ F				CH / Typ J	
Núm. Artículo	41011207.16	41011208.16	41011209.16	41011210.16	41011211.16	41011212.16	41011213.16

Medidas A x F x ALT [mm]	1350 x 870 x 2330					
Para sistema de enchufe	DK / Typ K			FR / Typ E		
Núm. Artículo	41011214.16	41011215.16	41011216.16	41011217.16	41011218.16	41011219.16

Accesorios

Foco todo horizonte LED / Foco todo horizonte LED ECO



- especialmente eficiente energéticamente y duradero gracias al uso de leds
- pocos reflejos mediante pantalla de prisma delante de la lámpara
- Interruptor de encendido/apagado en la parte delantera de la carcasa
- Conector de red GST-18 en la parte posterior de la carcasa
- Color de luz blanco luz diurna 5500 Kelvin
- para el montaje en el pescante avero
- para montar en el módulo de 40 mm de fondo variable
- protección IP40
- Clase de protección I
- Color: aluminio tratado

Systembreite	900	900	1.350	1.350	1.800	1.800
Realización	eco	standard	eco	standard	eco	standard
Potencia de iluminación a 50 cm de distancia [lx]	745	1.437	1.003	1.958	1.201	2.331
Cumplimentación lámparas	LED 28 W	LED 52 W	LED 40 W	LED 72 W	LED 56 W	LED 96 W
Núm. Artículo	50502092.97	50502067.97	50502093.97	50502068.97	50502094.97	50502069.97

Iluminación led lateral

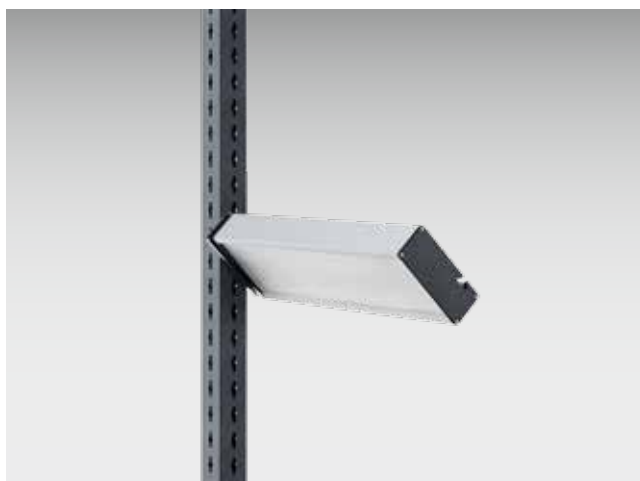

- especialmente eficiente energéticamente y duradero gracias al uso de leds
- pocos reflejos mediante pantalla de prisma delante de la lámpara
- Interruptor de encendido/apagado en la parte delantera de la carcasa
- Conector de red GST-18 en la parte posterior de la carcasa
- Color de luz blanco luz diurna 5500 Kelvin
- para el montaje en el perfil vertical avero
- para montar en el módulo de 40 mm de altura variable
- inclinación + / - 30 ° regulable sin posiciones intermedias
- Grado de protección IP50
- Clase de protección I
- Color: aluminio tratado

Potencia de iluminación a 50 cm de distancia [lx]	700
Cumplimentación lámparas	LED 24 W
Núm. Artículo	50502070.97



Módulo de atenuación para 1 foco todo horizonte LED



- módulo de atenuación para recambiar focos todos horizonte LED
- para conectar un 1 foco todo horizonte LED
- ideal para lugares de trabajo individuales
- carcasa moldeada de aluminio (negra) con potenciómetro giratorio y cable de conexión de 3 m
- incluye material de sujeción para el montaje y perfiles verticales avero y superficies agujereadas perfo



Realización	Módulo de atenuación para 1 foco todo horizonte LED
Núm. Artículo	50203003

Módulo de atenuación para 6 foco todo horizonte LED



- módulo de atenuación para recambiar focos todos horizonte LED
- para conectar un 6 foco todo horizonte LED
- ideal para sistemas colectivos y líneas de montaje
- carcasa de aluminio (tratada) con potenciómetro giratorio
- incluye material de sujeción para el montaje y perfiles verticales avero y superficies agujereadas perfo

Realización	Módulo de atenuación para 6 focos todo horizonte LED	Cable de conexión para módulo de atenuación 1m	Cable de conexión para módulo de atenuación 2m	Cable de conexión para módulo de atenuación 3m	Cable de conexión para módulo de atenuación 4m	Cable de conexión para módulo de atenuación 5m
Núm. Artículo	50203005	50203006	50203007	50203008	50203009	50203010

			.20
Combinaciones de colores: Más información en página 13 Versión ESD disponible			
RAL 7035 - gris claro	RAL 7016 - gris antracita	RAL 7035 - gris claro	

Accesorios

Brazo giratorio con lámpara LED



- Varilla ajustable, longitud 400 + 385 mm
- Tornillos de muletilla ergonómicos para ajuste sin herramientas
- Articulación 3D para girar y bascular la lámpara
- Pantalla prismática cónica para trabajar sin reflejos e iluminación homogénea
- Módulos LED de muy bajo consumo
- Blanco neutro 4.000 Kelvin
- Adaptador para el montaje en el perfil vertical avaro con pivotes giratorios para girar la luz
- A elegir con brazo giratorio adicional largo 350 mm y otra articulación de giro
- Color: aluminio anodizado

Realización	Con adaptador avaro	Con adaptador y brazo giratorio
Potencia de iluminación a 50 cm de distancia [lx]	2.500	2.500
Cumplimentación lámparas	31 W LED	31 W LED
Núm. Artículo	50502072	50502075

Sistemas de lugar de trabajo



Opciones

Accesorios

Lupa con luz LED para brazo giratorio atenuable



- Varilla ajustable, longitud: 402 + 421 mm
- Tornillos de muletilla ergonómicos para ajuste sin herramientas
- Articulación 2D para girar la lámpara
- Módulos LED atenuables de muy bajo consumo
- Color de la luz: blanco neutro 5000 Kelvin
- Lupa de plástico con 3,5 dioptrías
- Gran campo de visión con 153 mm diámetro
- Color: aluminio anodizado

Realización	Con zócalos de fijación	Con adaptador avero	Con adaptador y brazo giratorio
Potencia de iluminación a 50 cm de distancia [lx]	7.000	7.000	7.000
Cumplimentación lámparas	12 W LED	12 W LED	12 W LED
Núm. Artículo	50502096	50502097	50502098

Plato giratorio



- Placa de acero inoxidable con alfombrilla de goma
- Versión ESD: cable conductor de goma y cable de puesta a tierra
- Capacidad de carga: 180 kg
- Versión con inmovilización mediante tornillos de bloqueo en módulo de 45°, posibilidad sin bloqueo

Medidas Ø x AL [mm]	380 x 22				500 x 22			
ESD	No		Sí		No		Sí	
Realización	Sin inmovilización	Con inmovilización	Sin inmovilización	Con inmovilización	Sin inmovilización	Con inmovilización	Sin inmovilización	Con inmovilización
Núm. Artículo	08010036.96	08010035.96	08010056.20	08010055.20	08010034.96	08010009.96	08010054.20	08010053.20

			.20
Combinaciones de colores: Más información en página 13 Versión ESD disponible			
RAL 7035 - gris claro	RAL 7016 - gris antracita	RAL 7035 - gris claro	

Accesorios

Equilibrador



- Para colgar el mosquetón de la guía corredera avero



Realización	Equilibrador con cable	Equilibrador con tubo
Largo extracción [mm]	2.300	1.600
Capacidad de carga [kg]	De 1,0 a 2,0	De 0,5 a 1,5
Núm. Artículo	80003002	80003001

Brazo basculante para monitor

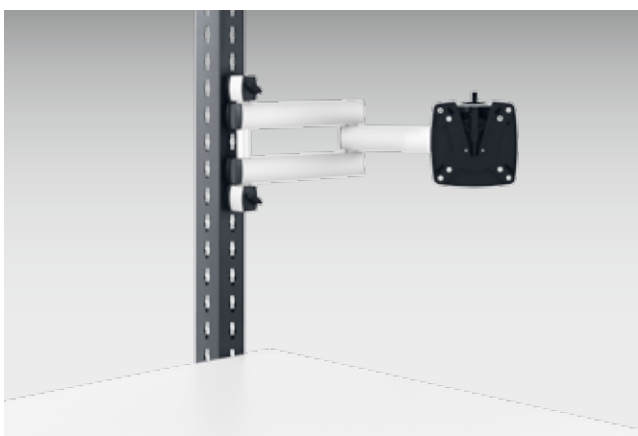

- Brazo articulado de dos piezas reforzado con alcance de 505 mm
- Cabezal redondo articulado para inclinación y giro flexibles del monitor
- Placa de fijación desmontable para monitor con alojamiento VESA 75/100
- Para monitores con un peso de hasta 15 kg
- Para el montaje en el perfil vertical avero
- Color: aluminio anodizado

Medidas A x F x ALT [mm]	130 x 130 x 500
Núm. Artículo	41011087



30 Encontrará separadores para cajones a partir de la página 86



Más cajas bottBox a partir de la página 210

Soporte para monitores corto



- Cabezal redondo articulado para inclinación y giro flexibles del monitor
- Placa de fijación desmontable para monitor con alojamiento VESA 75/100
- Para monitores con un peso de hasta 15 kg
- Para el montaje en el perfil vertical avero
- Color: aluminio anodizado

Medidas A x F x ALT [mm]	130 x 130 x 110
Núm. Artículo	41011086

Soporte para monitores perfo corto

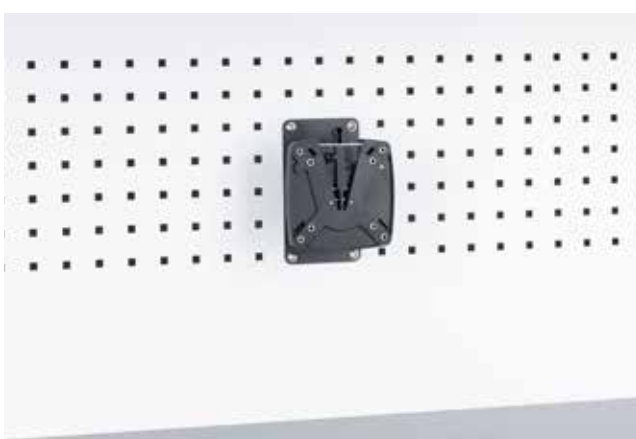

- Placa de fijación desmontable para monitor con admisión VESA 75/100
- Inclinación y giro flexibles del monitor
- Para monitores de hasta 10 kg de peso para el
- Para montaje en superficies agujereada perfo
- Color: gris antracita (RAL 7016)

Medidas A x F x ALT [mm]	128 x 72 x 172
Núm. Artículo	41011163



Combinaciones de colores: Más información en página 13 **Versión ESD disponible**

RAL 7035 - gris claro

RAL 7016 - gris antracita

RAL 7035 - gris claro

Accesorios

Soporte para tableta

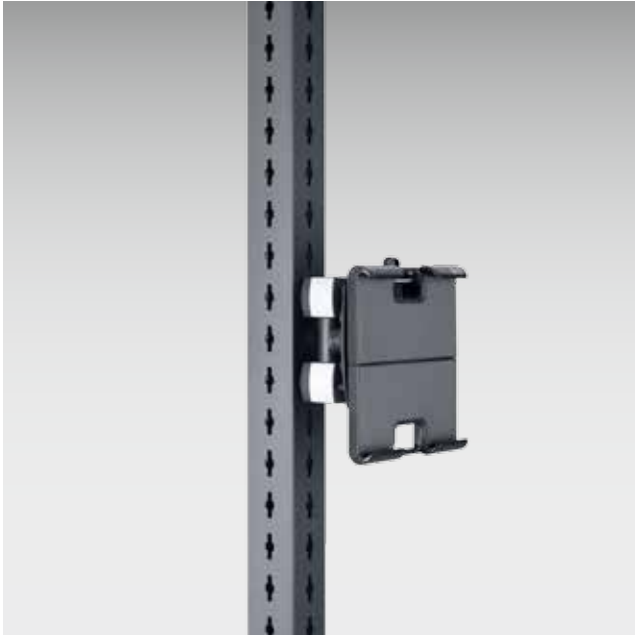

- Soporte de plástico para tabletas de 7 a 10 pulgadas (longitud de anclajes 160-300 mm)
- Para encajar en el brazo basculante para monitor, soporte para monitores curte o soporte para monitores perfo corto
- Envío sin soporte para monitores
- Capacidad de carga 0,75 kg
- Color: negro

Medidas A x F x ALT [mm]	153 x 42 x 175
Núm. Artículo	41011192



32 Encontrará separadores para cajones a partir de la página 86



Más cajas bottBox a partir de la página 210

Soporte de teclado para brazo basculante para monitor y soporte para monitores

- Para el montaje en las superficies de sujeción del monitor
- Superficie 640 x 200 mm (AN x P)
- Color: gris claro (RAL 7035)

Medidas A x F x ALT [mm]	640 x 185 x 460
ESD	Sí
Núm. Artículo	42105024.20

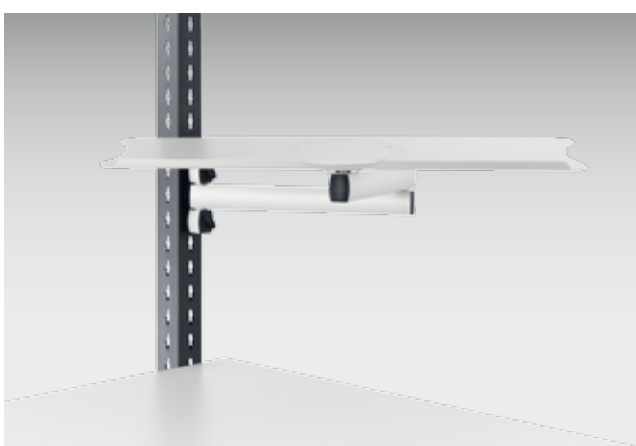
Brazo giratorio para teclado

- Brazo giratorio de dos piezas con alcance de 505 mm
- Tabla de apoyo inclinable y giratoria, superficie 640 x 172 mm (AN x P)
- Capacidad de carga 10 kg
- Color: aluminio tratado / plata

Medidas A x F x ALT [mm]	640 x 170 x 20
Núm. Artículo	41011085



Accesorios

Soporte para dibujos

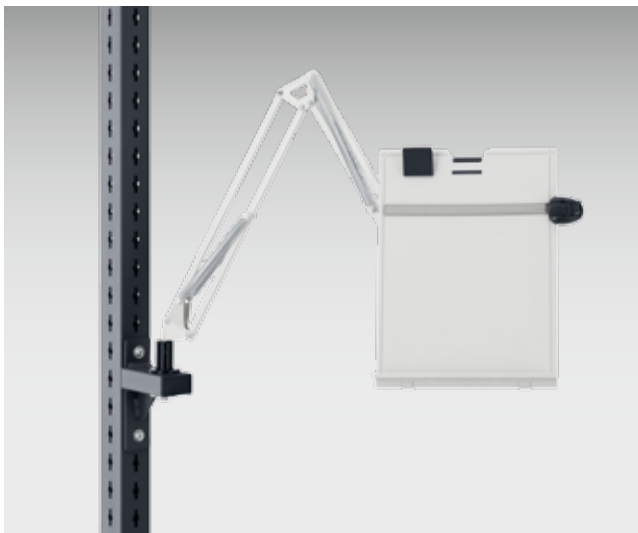

- Superficie con pinza para documentos hasta formato DIN-A4
- Brazos giratorios
- Regla con altura ajustable
- Para el montaje en la mesa u opcional en el perfil vertical avevo
- Color: gris claro (RAL 7035)

Realización	Soporte para dibujos	Adaptador para el montaje en el perfil vertical avevo
ESD	No	No
Núm. Artículo	81005004	41011088.19

Sistema de visualización con soporte



- Sistema de sujeción con 10 pizarras transparentes móviles para guardar las hojas de información limpias
- Adecuado para hojas DIN-A4 en formato vertical
- Para el montaje en el perfil vertical avevo
- Color: soporte de acero refinado, marco basculante rojo
- Versión contra ESD con marco basculante negro

Realización	Sistema de visualización con soporte	Sistema de visualización con soporte
ESD	No	Sí
Núm. Artículo	41011089	41011151



Accesorios

Soporte para recipientes



- Para el montaje en el perfil avero o las superficies agujereadas perfo
- Realización con suelo cerrado para almacenar botellas, vaos y recipientes de un diámetro máx. de 90 mm
- Realización con suelo abierto para almacenar pequeñas herramientas eléctricas
- Material: plástico reforzado con fibra de vidrio



Realización	Suelo cerrado	Suelo abierto
Medidas A x F x ALT [mm]	100 x 106 x 118	100 x 106 x 118
Núm. Artículo	14011033	14011031



			.20
Combinaciones de colores: Más información en página 13 Versión ESD disponible			
RAL 7035 - gris claro	RAL 7016 - gris antracita	RAL 7035 - gris claro	

Accesorios

Soporte redondo



- soporte redondo de silicona flexible con potentes imanes de neodimio
- permite una sujeción sin tornillos y flexible en superficies magnéticas
- diámetro: 70 mm



Medidas A x F x ALT [mm]	70 x 75 x 28
Núm. Artículo	14021059.10V

Accesorios ESD



- Box de tierra ESD como conexión de puesta a tierra para protección del usuario (Earth Bonding Point)
- Box de plástico delantera con 3 conexiones con pulsador, 10 mm diámetro
- Por conexión con pulsador una resistencia de seguridad de 1 MOhmio
- Cable de conexión 2 m con abertura para tornillo 4 mm de diámetro



Realización	Box de tierra	Banda de muñeca con cable espiral
Medidas A x F x ALT [mm]	80 x 45 x 22	
Núm. Artículo	50001026.90	50810010

Sistemas de lugar de trabajo



36 Encontrará separadores para cajones a partir de la página 86



Más cajas bottBox a partir de la página 210

Opciones

Soporte de pie



- Superficie para pies ergonómica 445 x 350 mm (AN x P)
- Ajuste de inclinación continua con palanca de pie de 0° a 20°
- 210 mm de altura ajustable en módulo de 15 mm
- Rango de ajuste de superficie para pies 50-260 mm del suelo
- Cumple los requisitos según la DIN4556
- Con alfombrilla de goma antideslizante
- Versión independiente con 4 patas para nivelar los suelos no nivelados
- Versión colgable con dos listones de encaje para colgar en el travesaño de la mesa
- Color: piezas metálicas gris claro (RAL 7035), alfombrilla de goma negra
- Versión contra ESD con alfombrilla de goma conductora, patas conductoras (versión independiente) y cable de puesta a tierra (versión colgable)

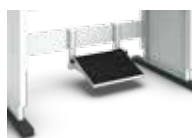

Realización	Colgable		Independiente	
	No	Sí	No	Sí
Núm. Artículo	41402003.16	41402003.20	41402004.16	41402004.20

Sillas industriales



- Ajuste de altura de asiento por muelle de gas de alta presión
- Ajuste de inclinación y profundidad del asiento, borde frontal del asiento redondeado para la carga de presión reducida
- Respaldo con función de contacto permanente, ajuste de altura e inclinación, ancho de respaldo reducido en la parte superior para una libertad de movimiento óptima
- Adaptado a la anatomía del cuerpo mediante elementos tapizados para asiento y respaldo con tejido transpirable durable, reemplazable en cualquier momento
- Apoyo de cinco patas, a elegir con deslizadores de suelo o rodillos
- Versión con mayor rango de altura ajustable, ayuda para subida de altura ajustable y plegable
- Versión contra ESD con funda conductora, ruedas totalmente conductoras y piezas de plástico negras
- Color: aluminio, base de apoyo negra, elementos de plástico gris basalto, tejido antracita



Realización	Deslizador		Ruedas		Deslizador / con ayuda para ascenso	
Rango de ajuste de altura [mm]	450-620				590-870	
ESD	No	Sí	No	Sí	No	Sí
Núm. Artículo	88601063.90	88601066.90	88601062.90	88601065.90	88601064.90	88601067.90



Accesorios



cubio

Funciones precisas

Elevadas capacidades de carga

Sistema modular



El equipamiento

Organizamos su espacio disponible a la perfección. De este modo, procuramos que usted disponga de las mejores condiciones previas para poder trabajar de forma eficiente. Nos ocupamos de sus requisitos individuales y concebimos sus equipamientos de acuerdo a los procesos de su taller.

Con los armarios con cajones, bancos de trabajo y armarios de sistema, le ofrecemos un equipamiento modular único que puede configurarse totalmente según lo que tiene pensado. La fiabilidad, funcionalidad y comodidad de manejo máximas convierten a cubio en la solución ideal para las tareas más diversas.

El diseño, atractivo y universal, del equipamiento cubio con sus dimensiones uniformes les confiere un aspecto uniforme, independientemente de las numerosas opciones de configuración y disposición.

Gama de prestaciones



Dimensiones uniformes

- El mismo concepto dimensional para todos los grupos de producto cubio: armarios con cajones, armarios de sistema y bancos de trabajo
- Para una planificación sencilla y flexible
- Permite la combinación a medida

Las mismas piezas de construcción de sistema

- Los cuerpos de cajones, las baldas y las bandejas extraíbles son idénticos en todos los grupos de productos cubio
- Los sistemas de organización para cajones cubio pueden intercambiarse entre los grupos de productos cubio

Gama de colores



La paleta de colores bott cubio para tapas, suelos y partes frontales se compone de los cuatro colores mencionados a la derecha. La carcasa siempre es de color gris claro. Todos los números de artículos del catálogo marcados con .** se complementan con un código de color de la lista. En su elección de color en su pedido sustituya .** con uno de los códigos de color, p. ej. 400 20 011.11V para un producto con el color azul genciana.

De forma opcional hay algunos armarios con cajones y armarios de sistema cubio con puerta también como en versión contra ESD de color gris claro en su totalidad con superficies conductoras. Su interlocutor en bott estará encantado de asesorarle sobre las zonas de protección contra ESD y los puestos de trabajo contra ESD.



3 Años de garantía*

* bott garantiza al comprador final (consumidor final), además de los derechos legales de garantía, una garantía del producto de 3 años conforme a las condiciones de garantía de bott. bott garantiza por un periodo de 3 años, desde la fecha de entrega, que los artículos suministrados están en perfecto estado, tanto su material como su elaboración. Los componentes y grupos constructivos electrónicos quedan excluidos de la garantía.

Las superficies de color pueden diferenciarse de los colores originales por motivos técnicos de impresión.



Gama de prestaciones



Guías para cajones cubio

- Para el montaje sobre superficies de banco de trabajo
- Marco superior con superficies agujereadas y ranuradas perfo para la puesta a disposición de material y herramientas
- Creación de puestos de trabajo ergonómicos mediante marcos modulares para la integración de la gran diversidad de accesorios avaro

Cajones interiores y bandejas extraíbles

- Para equipar individualmente los armarios de sistema
- Todos los cajones con estantes con extracción completa y extracción superior de 40 mm
- Plataforma extraíble grandes cargas con 200 kg de capacidad de carga
- Guía para cargas normales con 75 kg de capacidad de carga



Guías para cajón cubio

- Todos los cajones con extracción completa y 40 mm de extracción superior
- Guía para grandes cargas con 200 kg de capacidad de carga
- Guía para cargas normales con 75 kg de capacidad de carga



Concepto de diseño y color integral

- Diseño consecuente mediante líneas clara y un moderno concepto cromático
- Aspecto homogéneo en toda la empresa
- Colores especiales y pintura que combina con la identidad corporativa bajo petición

Gama de prestaciones



Listones energéticos

- Para el equipamiento individual de módulos de conexión y fusibles, módulos de tomas, módulos de aire comprimido y red en anchos de módulo estandarizados
- Opción de fijación universal para el montaje sobre la superficie de trabajo o en marco



Soluciones para herramientas CNC

- Almacenamiento seguro y claro de herramientas valiosas
- Aplicaciones de herramienta para el almacenaje de todas las variantes habituales
- Sistemas móviles para la rápida puesta a disposición

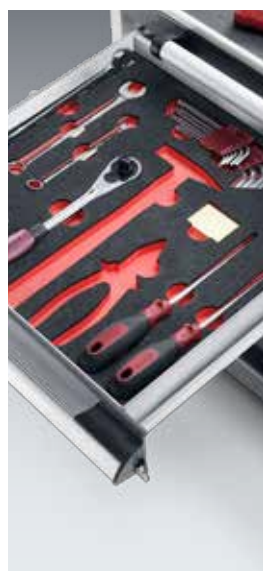

El mismo material para la división de los cajones

- Elementos organizativos idénticos para todos los cajones de los grupos de productos cubio
- División de cajones flexible con encajes compactos, separadores, cajitas para piezas pequeñas y módulos de espuma
- Amplias posibilidades de inscripción



perfo

- Diversas opciones para integrar los prácticos ganchos y soportes perfo
- Para una puesta disposición y almacenamiento claros de herramientas
- El orden y limpieza crean eficiencia en el puesto de trabajo

Armarios con cajones



Armarios con cajones



Cajones

- Todos los cajones con guía telescópica y 40 mm de extracción superior
- Guía para grandes cargas con 200 kg de capacidad de carga
- Guía para cargas normales con 75 kg de capacidad de carga
- Asa de percha ergonómica con acceso desde arriba y abajo, en armarios móviles con cierre individual de cajones integrado y tirador
- Inscripción mediante la plantilla del documento de Microsoft® Word®



Schubladeneinteilungen

- verwendbar in Schubladen aller cubio Produktgruppen
- Trenn- und Steckwände, Kleinteilekästen, Kompaktmulden, Einlegematten und viele weitere praxisgerechte Einteilungsmaterialien
- Beschriftung mittels Microsoft®-Word®-Dokumentvorlage möglich



Carcasa

- Capacidad de carga 1,5 toneladas
- Bloqueo de extracción de cajones inteligente con protección contra caída
- Sistema de cierre mecánico con núcleo intercambiable de 5 pasadores para diseño opcional de dispositivos de cierre
- Sistema de cierre electrónico cubioPIN opcional



Accesorios

- Canto redondeado de 4 cantos con alfombrilla antideslizante
- Baldas
- Bandejas extraíbles
- Zócalos

Sistema de cierre cubioPIN

Cierre electrónico cubioPIN para armarios con cajones



- Código electrónico para armarios con cajones cubio
- Sin desbloqueo mecánico adicional requerido
- Asignación sin llave para derechos de acceso
- Apertura mediante inserción de código
- Cierre de la cajonera pulsando la tecla "OK" o automático tras tiempo (8 horas)
- Hasta 100 códigos PIN programables de 4 a 8 dígitos
- Concesión y retirada de los derechos de acceso mediante código máster y PUK
- Fuente de alimentación mediante tres pilas AA de 1,5 V, incluidas en el contenido de suministro
- Duración de la pila hasta 5 años
- Advertencia cuando la pila está casi agotada

Realización	Cierre electrónico cubioPIN para armarios con cajones
Núm. Artículo	12602053.90M

Software de programación cubioPIN para funciones avanzadas



- Gestión cómoda de usuarios y derechos de acceso
- Cambio del tiempo preajustado hasta el cierre automático del armario con cajones (0,5 min. - 9 horas)
- Apertura de emergencia tras apagón
- Requisitos del sistema: desde Windows XP
- Incl. cable de conexión USB 2.0

Realización	Software de programación cubioPIN
Núm. Artículo	12602054.90V



Anchura 525 mm

Altura 250 mm - guía para cargas normales 75 kg



Fondo [mm]	525	650
Realización	Carga normal	Carga normal
Número de cajones	1	1
Altura frontal [mm]	1x150	1x150
Núm. Artículo	40010001.**V	40018001.**V

Altura 400 mm - guía para cargas normales 75 kg



Fondo [mm]	525	525	650	650
Realización	Carga normal	Carga normal	Carga normal	Carga normal
Número de cajones	2	3	2	3
Altura frontal [mm]	2x150	2x75, 1x150	2x150	2x75, 1x150
Núm. Artículo	40010005.**V	40010106.**V	40018005.**V	40018127.**V

Altura 600 mm - guía para cargas normales 75 kg



Fondo [mm]	525	650
Realización	Carga normal	Carga normal
Número de cajones	4	4
Altura frontal [mm]	2x75, 1x150, 1x200	2x75, 1x150, 1x200
Núm. Artículo	40010112.**V	40018017.**V

Anchura 525 mm

Altura 700 mm - guía para cargas normales 75 kg



Fondo [mm]	525	525	525
Realización	Carga normal	Carga normal	Carga normal
Número de cajones	2, 1 puerta	5	5
Altura frontal [mm]	1x75, 1x100, 1x400	2x75, 1x100, 1x150, 1x200	3x100, 2x150
Núm. Artículo	40010017.**V	40010115.**V	40010127.**V



Fondo [mm]	650	650	650
Realización	Carga normal	Carga normal	Carga normal
Número de cajones	2, 1 puerta	5	5
Altura frontal [mm]	1x75, 1x100, 1x400	2x75, 1x100, 1x150, 1x200	3x100, 2x150
Núm. Artículo	40018021.**V	40018027.**V	40018138.**V

Altura 800 mm - guía para cargas normales 75 kg



Fondo [mm]	525	525	525	525
Realización	Carga normal	Carga normal	Carga normal	Carga normal
Número de cajones	2, 1 puerta	4	5	6
Altura frontal [mm]	1x100, 1x175, 1x400	2x100, 1x200, 1x300	2x100, 2x150, 1x200	2x75, 2x100, 1x150, 1x200
Núm. Artículo	40010023.**V	40010025.**V	40010027.**V	40010117.**V



Fondo [mm]	650	650	650	650
Realización	Carga normal	Carga normal	Carga normal	Carga normal
Número de cajones	2, 1 puerta	4	5	6
Altura frontal [mm]	1x100, 1x175, 1x400	2x100, 1x200, 1x300	2x100, 2x150, 1x200	2x75, 2x100, 1x150, 1x200
Núm. Artículo	40018031.**V	40018033.**V	40018037.**V	40018039.**V



Anchura 525 mm

Altura 900 mm - guía para cargas normales 75 kg



Fondo [mm]	525	525	525	525
Realización	Carga normal	Carga normal	Carga normal	Carga normal
Número de cajones	3, 1 puerta	5	6	7
Altura frontal [mm]	1x100, 1x125, 1x150, 1x400	3x100, 1x200, 1x300	3x100, 2x150, 1x200	5x100, 2x150
Núm. Artículo	40010033.**V	40010035.**V	40010039.**V	40010041.**V



Fondo [mm]	650	650	650	650
Realización	Carga normal	Carga normal	Carga normal	Carga normal
Número de cajones	3, 1 puerta	5	6	7
Altura frontal [mm]	1x100, 1x125, 1x150, 1x400	3x100, 1x200, 1x300	3x100, 2x150, 1x200	5x100, 2x150
Núm. Artículo	40018043.**V	40018045.**V	40018049.**V	40018051.**V

Altura 1000 mm - guía para cargas normales 75 kg



Fondo [mm]	525	525	525	525
Realización	Carga normal	Carga normal	Carga normal	Carga normal
Número de cajones	4, 1 puerta	5	6	7
Altura frontal [mm]	2x100, 1x125, 1x150, 1x400	2x100, 2x200, 1x300	2x100, 2x150, 2x200	2x75, 2x100, 1x150, 2x200
Núm. Artículo	40010043.**V	40010045.**V	40010047.**V	40010051.**V



Fondo [mm]	650	650	650	650
Realización	Carga normal	Carga normal	Carga normal	Carga normal
Número de cajones	4, 1 puerta	5	6	7
Altura frontal [mm]	2x100, 1x125, 1x150, 1x400	2x100, 2x200, 1x300	2x100, 2x150, 2x200	2x75, 2x100, 1x150, 2x200
Núm. Artículo	40018055.**V	40018057.**V	40018059.**V	40018061.**V

	 .11	 .16	 .24	 .19	 .20
Carcasa: RAL 7035 - gris claro	Parte superior, suelo y frontales: Más información en página 43 RAL 5010 - azul genciana RAL 7035 - gris claro RAL 3004 - rojo púrpura RAL 7016 - gris antracita			Versión ESD disponible RAL 7035 - gris claro	

Anchura 650 mm

Altura 250 mm - guía para cargas normales 75 kg



Fondo [mm]	525	650
Realización	Carga normal	Carga normal
Número de cajones	1	1
Altura frontal [mm]	1x150	1x150
Núm. Artículo	40011035.**V	40019001.**V

Altura 400 mm - guía para cargas normales 75 kg



Fondo [mm]	525	525	650	650
Realización	Carga normal	Carga normal	Carga normal	Carga normal
Número de cajones	2	3	2	3
Altura frontal [mm]	2x150	2x75, 1x150	2x150	2x75, 1x150
Núm. Artículo	40011037.**V	40011038.**V	40019005.**V	40019146.**V

Altura 600 mm - guía para cargas normales 75 kg



Fondo [mm]	525	650
Realización	Carga normal	Carga normal
Número de cajones	4	4
Altura frontal [mm]	2x75, 1x150, 1x200	2x75, 1x150, 1x200
Núm. Artículo	40011040.**V	40019015.**V



Anchura 650 mm

Altura 700 mm - guía para cargas normales 75 kg



Fondo [mm]	525	525	525
Realización	Carga normal	Carga normal	Carga normal
Número de cajones	2, 1 puerta	5	5
Altura frontal [mm]	1x75, 1x100, 1x400	2x75, 1x100, 1x150, 1x200	3x100, 2x150
Núm. Artículo	40011041.**V	40011042.**V	40011043.**V



Fondo [mm]	650	650	650
Realización	Carga normal	Carga normal	Carga normal
Número de cajones	2, 1 puerta	5	5
Altura frontal [mm]	1x75, 1x100, 1x400	2x75, 1x100, 1x150, 1x200	3x100, 2x150
Núm. Artículo	40019021.**V	40019027.**V	40019161.**V



	.11			.24	.19		
Carcasa: RAL 7035 - gris claro	Parte superior, suelo y frontales: Más información en página 43 RAL 5010 - azul genciana RAL 7035 - gris claro			RAL 3004 - rojo púrpura	RAL 7016 - gris antracita	Versión ESD disponible RAL 7035 - gris claro	

Anchura 650 mm

Altura 800 mm - guía para cargas normales 75 kg



Fondo [mm]	525	525	525	525
Realización	Carga normal	Carga normal	Carga normal	Carga normal
Número de cajones	2, 1 puerta	4	5	6
Altura frontal [mm]	1x100, 1x175, 1x400	2x100, 1x200, 1x300	2x100, 2x150, 1x200	2x75, 2x100, 1x150, 1x200
Núm. Artículo	40011044.**V	40011045.**V	40011046.**V	40011047.**V



Fondo [mm]	650	650	650	650
Realización	Carga normal	Carga normal	Carga normal	Carga normal
Número de cajones	2, 1 puerta	4	5	6
Altura frontal [mm]	1x100, 1x175, 1x400	2x100, 1x200, 1x300	2x100, 2x150, 1x200	2x75, 2x100, 1x150, 1x200
Núm. Artículo	40019031.**V	40019033.**V	40019035.**V	40019039.**V

Altura 900 mm - guía para cargas normales 75 kg



Fondo [mm]	525	525	525	525
Realización	Carga normal	Carga normal	Carga normal	Carga normal
Número de cajones	3, 1 puerta	5	6	7
Altura frontal [mm]	1x100, 1x125, 1x150, 1x400	3x100, 1x200, 1x300	3x100, 2x150, 1x200	5x100, 2x150
Núm. Artículo	40011048.**V	40011049.**V	40011050.**V	40011051.**V



Fondo [mm]	650	650	650	650
Realización	Carga normal	Carga normal	Carga normal	Carga normal
Número de cajones	3, 1 puerta	5	6	7
Altura frontal [mm]	1x100, 1x125, 1x150, 1x400	3x100, 1x200, 1x300	3x100, 2x150, 1x200	5x100, 2x150
Núm. Artículo	40019043.**V	40019045.**V	40019049.**V	40019051.**V



Anchura 650 mm

Altura 1000 mm - guía para cargas normales 75 kg



Fondo [mm]	525	525	525	525
Realización	Carga normal	Carga normal	Carga normal	Carga normal
Número de cajones	4, 1 puerta	5	6	7
Altura frontal [mm]	2x100, 1x125, 1x150, 1x400	2x100, 2x200, 1x300	2x100, 2x150, 2x200	2x75, 2x100, 1x150, 2x200
Núm. Artículo	40011052.**V	40011053.**V	40011054.**V	40011055.**V



Fondo [mm]	650	650	650	650
Realización	Carga normal	Carga normal	Carga normal	Carga normal
Número de cajones	4, 1 puerta	5	6	7
Altura frontal [mm]	2x100, 1x125, 1x150, 1x400	2x100, 2x200, 1x300	2x100, 2x150, 2x200	2x75, 2x100, 1x150, 2x200
Núm. Artículo	40019055.**V	40019057.**V	40019059.**V	40019063.**V



	.11	.16	.24	.19	.20
					
Carcasa: RAL 7035 - gris claro	Parte superior, suelo y frontales: Más información en página 43 RAL 5010 - azul genciana RAL 7035 - gris claro RAL 3004 - rojo púrpura RAL 7016 - gris antracita				Versión ESD disponible RAL 7035 - gris claro

Anchura 650 mm

Altura 1200 mm - guía para cargas normales 75 kg



Fondo [mm]	650	650	650
Realización	Carga normal	Carga normal	Carga normal
Número de cajones	7	8	10
Altura frontal [mm]	4x100, 2x200, 1x300	2x75, 1x100, 3x150, 2x200	8x100, 2x150
Núm. Artículo	40019069.**V	40019071.**V	40019075.**V

Altura 1600 mm - guía para cargas normales 75 kg



Fondo [mm]	650	650
Realización	Carga normal	Carga normal
Número de cajones	9	11
Altura frontal [mm]	2x100, 4x150, 2x200, 1x300	4x100, 2x125, 3x150, 2x200
Núm. Artículo	40019154.**V	40019156.**V



Anchura 800 mm

Altura 700 mm - guía para cargas normales 75 kg



Fondo [mm]	525	525	525
Realización	Carga normal	Carga normal	Carga normal
Número de cajones	2, 1 puerta	5	5
Altura frontal [mm]	1x75, 1x100, 1x400	2x75, 1x100, 1x150, 1x200	3x100, 2x150
Núm. Artículo	40012007.**V	40012095.**V	40012116.**V



Fondo [mm]	650	650	650
Realización	Carga normal	Carga normal	Carga normal
Número de cajones	2, 1 puerta	5	5
Altura frontal [mm]	1x75, 1x100, 1x400	2x75, 1x100, 1x150, 1x200	3x100, 2x150
Núm. Artículo	40020011.**V	40020017.**V	40020145.**V



Fondo [mm]	750	750	750
Realización	Carga normal	Carga normal	Carga normal
Número de cajones	2, 1 puerta	5	5
Altura frontal [mm]	1x75, 1x100, 1x400	2x75, 1x100, 1x150, 1x200	3x100, 2x150
Núm. Artículo	40028095.**V	40028005.**V	40028111.**V

Anchura 800 mm

Altura 800 mm - guía para cargas normales 75 kg



Fondo [mm]	525	525	525	525
Realización	Carga normal	Carga normal	Carga normal	Carga normal
Número de cajones	2, 1 puerta	4	5	6
Altura frontal [mm]	1x100, 1x175, 1x400	2x100, 1x200, 1x300	2x100, 2x150, 1x200	2x75, 2x100, 1x150, 1x200
Núm. Artículo	40012013.**V	40012015.**V	40012017.**V	40012097.**V



Fondo [mm]	650	650	650	650
Realización	Carga normal	Carga normal	Carga normal	Carga normal
Número de cajones	2, 1 puerta	4	5	6
Altura frontal [mm]	1x100, 1x175, 1x400	2x100, 1x200, 1x300	2x100, 2x150, 1x200	2x75, 2x100, 1x150, 1x200
Núm. Artículo	40020021.**V	40020023.**V	40020025.**V	40020129.**V



Fondo [mm]	750	750	750	750
Realización	Carga normal	Carga normal	Carga normal	Carga normal
Número de cajones	2, 1 puerta	4	5	6
Altura frontal [mm]	1x100, 1x175, 1x400	2x100, 1x200, 1x300	2x100, 2x150, 1x200	2x75, 2x100, 1x150, 1x200
Núm. Artículo	40028097.**V	40028009.**V	40028011.**V	40028087.**V



Anchura 800 mm

Altura 800 mm - guía para grandes cargas 200 kg



Fondo [mm]	650	650	650
Realización	Carga pesada	Carga pesada	Carga pesada
Número de cajones	4	5	6
Altura frontal [mm]	2x100, 1x200, 1x300	2x100, 2x150, 1x200	2x75, 2x100, 1x150, 1x200
Núm. Artículo	40020024.**V	40020026.**V	40020130.**V



Fondo [mm]	750	750	750
Realización	Carga pesada	Carga pesada	Carga pesada
Número de cajones	4	5	6
Altura frontal [mm]	2x100, 1x200, 1x300	2x100, 2x150, 1x200	2x75, 2x100, 1x150, 1x200
Núm. Artículo	40028010.**V	40028012.**V	40028088.**V



	.11	.16	.24	.19	.20
					
Carcasa: RAL 7035 - gris claro	Parte superior, suelo y frontales: Más información en página 43 RAL 5010 - azul genciana RAL 7035 - gris claro RAL 3004 - rojo púrpura RAL 7016 - gris antracita				Versión ESD disponible RAL 7035 - gris claro

Anchura 800 mm

Altura 900 mm - guía para cargas normales 75 kg



Fondo [mm]	525	525	525	525
Realización	Carga normal	Carga normal	Carga normal	Carga normal
Número de cajones	3, 1 puerta	5	6	7
Altura frontal [mm]	1x100, 1x125, 1x150, 1x400	3x100, 1x200, 1x300	3x100, 2x150, 1x200	5x100, 2x150
Núm. Artículo	40012023.**V	40012025.**V	40012087.**V	40012029.**V



Fondo [mm]	650	650	650	650
Realización	Carga normal	Carga normal	Carga normal	Carga normal
Número de cajones	3, 1 puerta	5	6	7
Altura frontal [mm]	1x100, 1x125, 1x150, 1x400	3x100, 1x200, 1x300	3x100, 2x150, 1x200	5x100, 2x150
Núm. Artículo	40020033.**V	40020035.**V	40020120.**V	40020041.**V



Fondo [mm]	750	750	750	750
Realización	Carga normal	Carga normal	Carga normal	Carga normal
Número de cajones	3, 1 puerta	5	6	7
Altura frontal [mm]	1x100, 1x125, 1x150, 1x400	3x100, 1x200, 1x300	3x100, 2x150, 1x200	5x100, 2x150
Núm. Artículo	40028104.**V	40028113.**V	40028115.**V	40028108.**V



Anchura 800 mm

Altura 900 mm - guía para grandes cargas 200 kg



Fondo [mm]	650	650	650
Realización	Carga pesada	Carga pesada	Carga pesada
Número de cajones	5	6	7
Altura frontal [mm]	3x100, 1x200, 1x300	3x100, 2x150, 1x200	5x100, 2x150
Núm. Artículo	40020036.**V	40020147.**V	40020042.**V



Fondo [mm]	750	750	750
Realización	Carga pesada	Carga pesada	Carga pesada
Número de cajones	5	6	7
Altura frontal [mm]	3x100, 1x200, 1x300	3x100, 2x150, 1x200	5x100, 2x150
Núm. Artículo	40028114.**V	40028116.**V	40028109.**V



	.11	.16	.24	.19	.20
Carcasa: RAL 7035 - gris claro	Parte superior, suelo y frontales: Más información en página 43 RAL 5010 - azul genciana RAL 7035 - gris claro RAL 3004 - rojo púrpura RAL 7016 - gris antracita				Versión ESD disponible RAL 7035 - gris claro

Anchura 800 mm

Altura 1000 mm - guía para cargas normales 75 kg



Fondo [mm]	525	525	525	525
Realización	Carga normal	Carga normal	Carga normal	Carga normal
Número de cajones	4, 1 puerta	5	6	7
Altura frontal [mm]	2x100, 1x125, 1x150, 1x400	2x100, 2x200, 1x300	2x100, 2x150, 2x200	2x75, 2x100, 1x150, 2x200
Núm. Artículo	40012031.**V	40012033.**V	40012035.**V	40012100.**V



Fondo [mm]	650	650	650	650
Realización	Carga normal	Carga normal	Carga normal	Carga normal
Número de cajones	4, 1 puerta	5	6	7
Altura frontal [mm]	2x100, 1x125, 1x150, 1x400	2x100, 2x200, 1x300	2x100, 2x150, 2x200	2x75, 2x100, 1x150, 2x200
Núm. Artículo	40020045.**V	40020047.**V	40020049.**V	40020053.**V



Fondo [mm]	750	750	750	750
Realización	Carga normal	Carga normal	Carga normal	Carga normal
Número de cajones	4, 1 puerta	5	6	7
Altura frontal [mm]	2x100, 1x125, 1x150, 1x400	2x100, 2x200, 1x300	2x100, 2x150, 2x200	2x75, 2x100, 1x150, 2x200
Núm. Artículo	40028117.**V	40028017.**V	40028019.**V	40028023.**V



Anchura 800 mm

Altura 1000 mm - guía para grandes cargas 200 kg



Fondo [mm]	650	650	650
Realización	Carga pesada	Carga pesada	Carga pesada
Número de cajones	5	6	7
Altura frontal [mm]	2x100, 2x200, 1x300	2x100, 2x150, 2x200	2x75, 2x100, 1x150, 2x200
Núm. Artículo	40020048.**V	40020050.**V	40020054.**V



Fondo [mm]	750	750	750
Realización	Carga pesada	Carga pesada	Carga pesada
Número de cajones	5	6	7
Altura frontal [mm]	2x100, 2x200, 1x300	2x100, 2x150, 2x200	2x75, 2x100, 1x150, 2x200
Núm. Artículo	40028018.**V	40028020.**V	40028024.**V

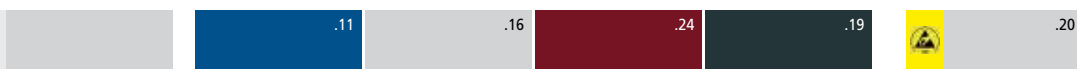

Carcasa:

RAL 7035 - gris claro

Parte superior, suelo y frontales: Más información en página 43

RAL 5010 - azul genciana

RAL 7035 - gris claro

RAL 3004 - rojo púrpura

RAL 7016 - gris antracita

Versión ESD disponible

RAL 7035 - gris claro

Anchura 800 mm

Altura 1200 mm - guía para cargas normales 75 kg



Fondo [mm]	650	650	650
Realización	Carga normal	Carga normal	Carga normal
Número de cajones	7	8	10
Altura frontal [mm]	4x100, 2x200, 1x300	2x75, 1x100, 3x150, 2x200	8x100, 2x150
Núm. Artículo	40020059.**V	40020061.**V	40020065.**V



Fondo [mm]	750	750	750
Realización	Carga normal	Carga normal	Carga normal
Número de cajones	7	8	10
Altura frontal [mm]	4x100, 2x200, 1x300	2x75, 1x100, 3x150, 2x200	8x100, 2x150
Núm. Artículo	40028031.**V	40028033.**V	40028037.**V

Altura 1200 mm - guía para grandes cargas 200 kg



Fondo [mm]	650	650	650
Realización	Carga pesada	Carga pesada	Carga pesada
Número de cajones	7	8	10
Altura frontal [mm]	4x100, 2x200, 1x300	2x75, 1x100, 3x150, 2x200	8x100, 2x150
Núm. Artículo	40020060.**V	40020062.**V	40020066.**V



Fondo [mm]	750	750	750
Realización	Carga pesada	Carga pesada	Carga pesada
Número de cajones	7	8	10
Altura frontal [mm]	4x100, 2x200, 1x300	2x75, 1x100, 3x150, 2x200	8x100, 2x150
Núm. Artículo	40028032.**V	40028034.**V	40028038.**V



Anchura 800 mm

Altura 1600 mm - guía para cargas normales 75 kg



Fondo [mm]	650	650	750	750
Realización	Carga normal	Carga normal	Carga normal	Carga normal
Número de cajones	9	11	9	11
Altura frontal [mm]	2x100, 4x150, 2x200, 1x300	4x100, 2x125, 3x150, 2x200	2x100, 4x150, 2x200, 1x300	4x100, 2x125, 3x150, 2x200
Núm. Artículo	40020067.**V	40020069.**V	40028039.**V	40028041.**V

Altura 1600 mm - guía para grandes cargas 200 kg



Fondo [mm]	650	650	750	750
Realización	Carga pesada	Carga pesada	Carga pesada	Carga pesada
Número de cajones	9	11	9	11
Altura frontal [mm]	2x100, 4x150, 2x200, 1x300	4x100, 2x125, 3x150, 2x200	2x100, 4x150, 2x200, 1x300	4x100, 2x125, 3x150, 2x200
Núm. Artículo	40020068.**V	40020070.**V	40028040.**V	40028042.**V

Anchura 1050 mm

Altura 700 mm - guía para cargas normales 75 kg



Fondo [mm]	650	650	650
Realización	Carga normal	Carga normal	Carga normal
Número de cajones	2, 1 puerta	5	5
Altura frontal [mm]	1x75, 1x100, 1x400	3x100, 2x150	2x75, 1x100, 1x150, 1x200
Núm. Artículo	40021215.**V	40021217.**V	40021005.**V



Fondo [mm]	750	750	750
Realización	Carga normal	Carga normal	Carga normal
Número de cajones	2, 1 puerta	5	5
Altura frontal [mm]	1x75, 1x100, 1x400	3x100, 2x150	2x75, 1x100, 1x150, 1x200
Núm. Artículo	40029095.**V	40029097.**V	40029005.**V

Altura 800 mm - guía para cargas normales 75 kg



Fondo [mm]	650	650	650
Realización	Carga normal	Carga normal	Carga normal
Número de cajones	4	5	6
Altura frontal [mm]	2x100, 1x200, 1x300	2x100, 2x150, 1x200	2x75, 2x100, 1x150, 1x200
Núm. Artículo	40021007.**V	40021009.**V	40021191.**V



Fondo [mm]	750	750	750
Realización	Carga normal	Carga normal	Carga normal
Número de cajones	4	5	6
Altura frontal [mm]	2x100, 1x200, 1x300	2x100, 2x150, 1x200	2x75, 2x100, 1x150, 1x200
Núm. Artículo	40029007.**V	40029009.**V	40029085.**V



Anchura 1050 mm

Altura 800 mm - guía para grandes cargas 200 kg



Fondo [mm]	650	650	650
Realización	Carga pesada	Carga pesada	Carga pesada
Número de cajones	4	5	6
Altura frontal [mm]	2x100, 1x200, 1x300	2x100, 2x150, 1x200	2x75, 2x100, 1x150, 1x200
Núm. Artículo	40021008.**V	40021010.**V	40021192.**V

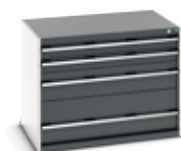

Fondo [mm]	750	750	750
Realización	Carga pesada	Carga pesada	Carga pesada
Número de cajones	4	5	6
Altura frontal [mm]	2x100, 1x200, 1x300	2x100, 2x150, 1x200	2x75, 2x100, 1x150, 1x200
Núm. Artículo	40029008.**V	40029010.**V	40029086.**V



	.11	.16	.24	.19	.20
Carcasa: RAL 7035 - gris claro	Parte superior, suelo y frontales: Más información en página 43 RAL 5010 - azul genciana RAL 7035 - gris claro RAL 3004 - rojo púrpura RAL 7016 - gris antracita			Versión ESD disponible RAL 7035 - gris claro	

Anchura 1050 mm

Altura 900 mm - guía para cargas normales 75 kg



Fondo [mm]	650	650	650
Realización	Carga normal	Carga normal	Carga normal
Número de cajones	5	6	7
Altura frontal [mm]	3x100, 1x200, 1x300	3x100, 2x150, 1x200	5x100, 2x150
Núm. Artículo	40021017.**V	40021223.**V	40021021.**V

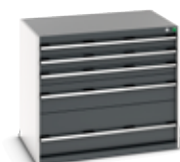

Fondo [mm]	750	750	750
Realización	Carga normal	Carga normal	Carga normal
Número de cajones	5	6	7
Altura frontal [mm]	3x100, 1x200, 1x300	3x100, 2x150, 1x200	5x100, 2x150
Núm. Artículo	40029093.**V	40029103.**V	40029091.**V



Anchura 1050 mm

Altura 900 mm - guía para grandes cargas 200 kg



Fondo [mm]	650	650	650
Realización	Carga pesada	Carga pesada	Carga pesada
Número de cajones	5	6	7
Altura frontal [mm]	3x100, 1x200, 1x300	3x100, 2x150, 1x200	5x100, 2x150
Núm. Artículo	40021018.**V	40021224.**V	40021022.**V



Fondo [mm]	750	750	750
Realización	Carga pesada	Carga pesada	Carga pesada
Número de cajones	5	6	7
Altura frontal [mm]	3x100, 1x200, 1x300	3x100, 2x150, 1x200	5x100, 2x150
Núm. Artículo	40029094.**V	40029104.**V	40029092.**V



Carcasa: RAL 7035 - gris claro
Parte superior, suelo y frontales: Más información en página 43
 RAL 5010 - azul genciana RAL 7035 - gris claro RAL 3004 - rojo púrpura RAL 7016 - gris antracita
Versión ESD disponible
 RAL 7035 - gris claro

Anchura 1050 mm

Altura 1000 mm - guía para cargas normales 75 kg



Fondo [mm]	650	650	650
Realización	Carga normal	Carga normal	Carga normal
Número de cajones	5	6	7
Altura frontal [mm]	2x100, 2x200, 1x300	2x100, 2x150, 2x200	2x75, 2x100, 1x150, 2x200
Núm. Artículo	40021025.**V	40021227.**V	40021029.**V



Fondo [mm]	750	750	750
Realización	Carga normal	Carga normal	Carga normal
Número de cajones	5	6	7
Altura frontal [mm]	2x100, 2x200, 1x300	2x100, 2x150, 2x200	2x75, 2x100, 1x150, 2x200
Núm. Artículo	40029017.**V	40029107.**V	40029021.**V

Altura 1000 mm - guía para grandes cargas 200 kg



Fondo [mm]	650	650	650
Realización	Carga pesada	Carga pesada	Carga pesada
Número de cajones	5	6	7
Altura frontal [mm]	2x100, 2x200, 1x300	2x100, 2x150, 2x200	2x75, 2x100, 1x150, 2x200
Núm. Artículo	40021026.**V	40021228.**V	40021030.**V



Fondo [mm]	750	750	750
Realización	Carga pesada	Carga pesada	Carga pesada
Número de cajones	5	6	7
Altura frontal [mm]	2x100, 2x200, 1x300	2x100, 2x150, 2x200	2x75, 2x100, 1x150, 2x200
Núm. Artículo	40029018.**V	40029108.**V	40029022.**V



Anchura 1050 mm

Altura 1200 mm - guía para cargas normales 75 kg



Fondo [mm]	650	650	650
Realización	Carga normal	Carga normal	Carga normal
Número de cajones	7	8	10
Altura frontal [mm]	4x100, 2x200, 1x300	2x75, 1x100, 3x150, 2x200	8x100, 2x150
Núm. Artículo	40021037.**V	40021039.**V	40021041.**V



Fondo [mm]	750	750	750
Realización	Carga normal	Carga normal	Carga normal
Número de cajones	7	8	10
Altura frontal [mm]	4x100, 2x200, 1x300	2x75, 1x100, 3x150, 2x200	8x100, 2x150
Núm. Artículo	40029029.**V	40029031.**V	40029033.**V



	.11	.16	.24	.19	.20
Carcasa: RAL 7035 - gris claro	Parte superior, suelo y frontales: Más información en página 43 RAL 5010 - azul genciana RAL 7035 - gris claro RAL 3004 - rojo púrpura RAL 7016 - gris antracita			Versión ESD disponible RAL 7035 - gris claro	

Anchura 1050 mm

Altura 1200 mm - guía para grandes cargas 200 kg



Fondo [mm]	650	650	650
Realización	Carga pesada	Carga pesada	Carga pesada
Número de cajones	7	8	10
Altura frontal [mm]	4x100, 2x200, 1x300	2x75, 1x100, 3x150, 2x200	8x100, 2x150
Núm. Artículo	40021038.**V	40021040.**V	40021042.**V



Fondo [mm]	750	750	750
Realización	Carga pesada	Carga pesada	Carga pesada
Número de cajones	7	8	10
Altura frontal [mm]	4x100, 2x200, 1x300	2x75, 1x100, 3x150, 2x200	8x100, 2x150
Núm. Artículo	40029030.**V	40029032.**V	40029034.**V

Altura 1600 mm - guía para cargas normales 75 kg



Fondo [mm]	650	650
Realización	Carga normal	Carga normal
Número de cajones	9	11
Altura frontal [mm]	2x100, 4x150, 2x200, 1x300	4x100, 2x125, 3x150, 2x200
Núm. Artículo	40021043.**V	40021045.**V



Anchura 1050 mm

Altura 1600 mm - guía para cargas normales 75 kg

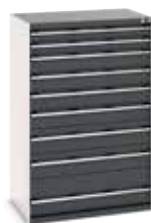

Fondo [mm]	750	750
Realización	Carga normal	Carga normal
Número de cajones	9	11
Altura frontal [mm]	2x100, 4x150, 2x200, 1x300	4x100, 2x125, 3x150, 2x200
Núm. Artículo	40029035.**V	40029037.**V

Altura 1600 mm - guía para grandes cargas 200 kg



Fondo [mm]	650	650
Realización	Carga pesada	Carga pesada
Número de cajones	9	11
Altura frontal [mm]	2x100, 4x150, 2x200, 1x300	4x100, 2x125, 3x150, 2x200
Núm. Artículo	40021044.**V	40021046.**V

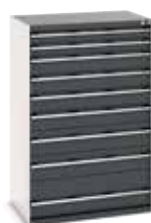

Fondo [mm]	750	750
Realización	Carga pesada	Carga pesada
Número de cajones	9	11
Altura frontal [mm]	2x100, 4x150, 2x200, 1x300	4x100, 2x125, 3x150, 2x200
Núm. Artículo	40029036.**V	40029038.**V

Anchura 1300 mm

Altura 800 mm - guía para cargas normales 75 kg



Fondo [mm]	650	650	650
Realización	Carga normal	Carga normal	Carga normal
Número de cajones	4	5	6
Altura frontal [mm]	2x100, 1x200, 1x300	2x100, 2x150, 1x200	2x75, 2x100, 1x150, 1x200
Núm. Artículo	40022105.**V	40022107.**V	40022109.**V



Fondo [mm]	750	750	750
Realización	Carga normal	Carga normal	Carga normal
Número de cajones	4	5	6
Altura frontal [mm]	2x100, 1x200, 1x300	2x100, 2x150, 1x200	2x75, 2x100, 1x150, 1x200
Núm. Artículo	40030079.**V	40030007.**V	40030071.**V

Altura 800 mm - guía para grandes cargas 200 kg



Fondo [mm]	650	650	650
Realización	Carga pesada	Carga pesada	Carga pesada
Número de cajones	4	5	6
Altura frontal [mm]	2x100, 1x200, 1x300	2x100, 2x150, 1x200	2x75, 2x100, 1x150, 1x200
Núm. Artículo	40022106.**V	40022108.**V	40022110.**V



Fondo [mm]	750	750	750
Realización	Carga pesada	Carga pesada	Carga pesada
Número de cajones	4	5	6
Altura frontal [mm]	2x100, 1x200, 1x300	2x100, 2x150, 1x200	2x75, 2x100, 1x150, 1x200
Núm. Artículo	40030080.**V	40030008.**V	40030072.**V



Anchura 1300 mm

Altura 900 mm - guía para cargas normales 75 kg



Fondo [mm]	650	650	650
Realización	Carga normal	Carga normal	Carga normal
Número de cajones	5	6	7
Altura frontal [mm]	3x100, 1x200, 1x300	3x100, 2x150, 1x200	5x100, 2x150
Núm. Artículo	40022113.**V	40022115.**V	40022117.**V



Fondo [mm]	750	750	750
Realización	Carga normal	Carga normal	Carga normal
Número de cajones	5	6	7
Altura frontal [mm]	3x100, 1x200, 1x300	3x100, 2x150, 1x200	5x100, 2x150
Núm. Artículo	40030083.**V	40030085.**V	40030087.**V

Altura 900 mm - guía para grandes cargas 200 kg

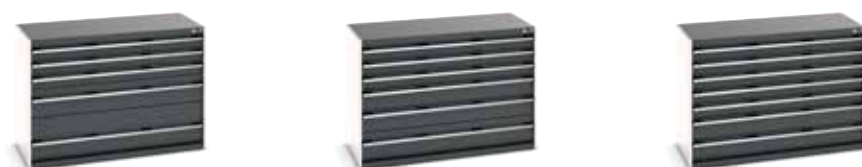

Fondo [mm]	650	650	650
Realización	Carga pesada	Carga pesada	Carga pesada
Número de cajones	5	6	7
Altura frontal [mm]	3x100, 1x200, 1x300	3x100, 2x150, 1x200	5x100, 2x150
Núm. Artículo	40022114.**V	40022116.**V	40022118.**V



Fondo [mm]	750	750	750
Realización	Carga pesada	Carga pesada	Carga pesada
Número de cajones	5	6	7
Altura frontal [mm]	3x100, 1x200, 1x300	3x100, 2x150, 1x200	5x100, 2x150
Núm. Artículo	40030084.**V	40030086.**V	40030088.**V

	 .11	 .16	 .24	 .19	 .20
Carcasa: RAL 7035 - gris claro	Parte superior, suelo y frontales: Más información en página 43 RAL 5010 - azul genciana RAL 7035 - gris claro RAL 3004 - rojo púrpura RAL 7016 - gris antracita			Versión ESD disponible RAL 7035 - gris claro	

Anchura 1300 mm

Altura 1000 mm - guía para cargas normales 75 kg



Fondo [mm]	650	650	650
Realización	Carga normal	Carga normal	Carga normal
Número de cajones	5	6	7
Altura frontal [mm]	2x100, 2x200, 1x300	2x100, 2x150, 2x200	2x75, 2x100, 1x150, 2x200
Núm. Artículo	40022121.**V	40022123.**V	40022125.**V



Fondo [mm]	750	750	750
Realización	Carga normal	Carga normal	Carga normal
Número de cajones	5	6	7
Altura frontal [mm]	2x100, 2x200, 1x300	2x100, 2x150, 2x200	2x75, 2x100, 1x150, 2x200
Núm. Artículo	40030091.**V	40030093.**V	40030015.**V



Anchura 1300 mm

Altura 1000 mm - guía para grandes cargas 200 kg



Fondo [mm]	650	650	650
Realización	Carga pesada	Carga pesada	Carga pesada
Número de cajones	5	6	7
Altura frontal [mm]	2x100, 2x200, 1x300	2x100, 2x150, 2x200	2x75, 2x100, 1x150, 2x200
Núm. Artículo	40022122.**V	40022124.**V	40022126.**V



Fondo [mm]	750	750	750
Realización	Carga pesada	Carga pesada	Carga pesada
Número de cajones	5	6	7
Altura frontal [mm]	2x100, 2x200, 1x300	2x100, 2x150, 2x200	2x75, 2x100, 1x150, 2x200
Núm. Artículo	40030092.**V	40030094.**V	40030016.**V



	.11	.16	.24	.19		.20
Carcasa: RAL 7035 - gris claro	Parte superior, suelo y frontales: Más información en página 43 RAL 5010 - azul genciana RAL 7035 - gris claro RAL 3004 - rojo púrpura RAL 7016 - gris antracita				Versión ESD disponible RAL 7035 - gris claro	

Anchura 1300 mm

Altura 1200 mm - guía para cargas normales 75 kg



Fondo [mm]	650	650	650
Realización	Carga normal	Carga normal	Carga normal
Número de cajones	7	8	10
Altura frontal [mm]	4x100, 2x200, 1x300	2x75, 1x100, 3x150, 2x200	8x100, 2x150
Núm. Artículo	40022127.**V	40022129.**V	40022131.**V



Fondo [mm]	750	750	750
Realización	Carga normal	Carga normal	Carga normal
Número de cajones	7	8	10
Altura frontal [mm]	4x100, 2x200, 1x300	2x75, 1x100, 3x150, 2x200	8x100, 2x150
Núm. Artículo	40030073.**V	40030021.**V	40030025.**V



Anchura 1300 mm

Altura 1200 mm - guía para grandes cargas 200 kg



Fondo [mm]	650	650	650
Realización	Carga pesada	Carga pesada	Carga pesada
Número de cajones	7	8	10
Altura frontal [mm]	4x100, 2x200, 1x300	2x75, 1x100, 3x150, 2x200	8x100, 2x150
Núm. Artículo	40022128.**V	40022130.**V	40022132.**V



Fondo [mm]	750	750	750
Realización	Carga pesada	Carga pesada	Carga pesada
Número de cajones	7	8	10
Altura frontal [mm]	4x100, 2x200, 1x300	2x75, 1x100, 3x150, 2x200	8x100, 2x150
Núm. Artículo	40030074.**V	40030022.**V	40030026.**V



	.11	.16	.24	.19		.20
Carcasa: RAL 7035 - gris claro	Parte superior, suelo y frontales: Más información en página 43 RAL 5010 - azul genciana RAL 7035 - gris claro RAL 3004 - rojo púrpura RAL 7016 - gris antracita				Versión ESD disponible RAL 7035 - gris claro	

Anchura 1300 mm

Altura 1600 mm - guía para cargas normales 75 kg



Fondo [mm]	650	650
Realización	Carga normal	Carga normal
Número de cajones	9	11
Altura frontal [mm]	2x100, 4x150, 2x200, 1x300	4x100, 2x125, 3x150, 2x200
Núm. Artículo	40022133.**V	40022135.**V



Fondo [mm]	750	750
Realización	Carga normal	Carga normal
Número de cajones	9	11
Altura frontal [mm]	2x100, 4x150, 2x200, 1x300	4x100, 2x125, 3x150, 2x200
Núm. Artículo	40030075.**V	40030029.**V



Anchura 1300 mm

Altura 1600 mm - guía para grandes cargas 200 kg



Fondo [mm]	650	650
Realización	Carga pesada	Carga pesada
Número de cajones	9	11
Altura frontal [mm]	2x100, 4x150, 2x200, 1x300	4x100, 2x125, 3x150, 2x200
Núm. Artículo	40022134.**V	40022136.**V



Fondo [mm]	750	750
Realización	Carga pesada	Carga pesada
Número de cajones	9	11
Altura frontal [mm]	2x100, 4x150, 2x200, 1x300	4x100, 2x125, 3x150, 2x200
Núm. Artículo	40030076.**V	40030030.**V

	.11	.16	.24	.19	 .20
Carcasa: RAL 7035 - gris claro	Parte superior, suelo y frontales: Más información en página 43 RAL 5010 - azul genciana RAL 7035 - gris claro RAL 3004 - rojo púrpura RAL 7016 - gris antracita				Versión ESD disponible RAL 7035 - gris claro

Limpeza y cuidado

Depósito para desechos con tapa delantera



- Tapa giratoria en la parte superior del cajón para eliminar desechos
- Cajón galvanizado con guía telescópica
- Pared posterior con ranura perfo para la ventilación
- Capacidad de carga de hasta 200 kg por cajón
- 1-3 recipientes para mercancías de valor de aluminio para separar la basura, con mangos

Medidas A x F x ALT [mm]	650 x 650 x 900	800 x 650 x 900	1050 x 650 x 900	1300 x 650 x 900
Volumen del recipiente en [l]	1x 116	2x 74	3x 67	2x 74, 1x 116
Núm. Artículo	40019172.**V	40020158.**V	40021247.**V	40022151.**V

Armario de montaje con sistema plegable y tornillo de banco de 125 mm



- Con tornillo de banco soldado de primera calidad
- Tornillo de banco de 125 mm, ancho de mordaza, apertura máx. de 120 mm, para tubos de hasta 3" de diámetro
- Mordaza y yunque reforzados
- Rango de altura regulable de 240 mm
- Si no se utiliza, el tornillo de banco desaparece detrás de la puerta cerrable
- Con cajón adicional 275 mm de altura frontal

Medidas A x F x ALT [mm]	400 x 650 x 900
Equipamiento	Palanca plegable y tornillo de banco
Altura de trabajo mín. máx. [mm]	1.150 - 1.320
Núm. Artículo	40017100.**V



Armarios con cajones móviles Anchura de 525 mm

Armarios con cajones móviles

- Capacidad de carga incluye peso propio del armario: 300 kg excepto B 800/1.050 x 650 mm: 600 kg
- Cajones integrados con cierre individual
- Sistema de cierre central mecánico
- Carga máx. por cajón: 50 kg
- 2 ruedas conductoras con fijación, 2 ruedas de apoyo
- Estado de suministro: rodillos y asa deslizante montados
- Canto redondeado con alfombrilla antideslizante



Anchura 525 mm



Fondo [mm]	525	525	525
Altura [mm]	780	880	980
Número de cajones	5	5	5
Altura frontal [mm]	3x100, 1x200	2x75, 1x100, 1x150, 1x200	2x100, 2x150, 1x200
Núm. Artículo	40402109.**V	40402106.**V	40402019.**V



Fondo [mm]	650	650
Altura [mm]	780	880
Número de cajones	4	5
Altura frontal [mm]	3x100, 1x200	2x75, 1x100, 1x150, 1x200
Núm. Artículo	40402111.**V	40402113.**V

	.11	.16	.24	.19		.20
Carcasa: RAL 7035 - gris claro	Parte superior, suelo y frontales: Más información en página 43 RAL 5010 - azul genciana RAL 7035 - gris claro RAL 3004 - rojo púrpura RAL 7016 - gris antracita				Versión ESD disponible RAL 7035 - gris claro	

Armarios con cajones móviles

Anchura 650 mm



Fondo [mm]	525	525	525
Altura [mm]	780	880	980
Número de cajones	4	5	5
Altura frontal [mm]	3x100, 1x200	2x75, 1x100, 1x150, 1x200	2x100, 2x150, 1x200
Núm. Artículo	40402115.**V	40402117.**V	40402119.**V



Fondo [mm]	650	650	650
Altura [mm]	780	880	980
Número de cajones	4	5	5
Altura frontal [mm]	3x100, 1x200	2x75, 1x100, 1x150, 1x200	2x100, 2x150, 1x200
Núm. Artículo	40402023.**V	40402122.**V	40402033.**V

Anchura 800 mm



Fondo [mm]	525	525
Altura [mm]	880	980
Número de cajones	5	5
Altura frontal [mm]	2x75, 1x100, 1x150, 1x200	2x100, 2x150, 1x200
Núm. Artículo	40402102.**V	40402047.**V



Fondo [mm]	650	650
Altura [mm]	880	980
Número de cajones	5	5
Altura frontal [mm]	2x75, 1x100, 1x150, 1x200	2x100, 2x150, 1x200
Núm. Artículo	40402104.**V	40402059.**V



Armarios con cajones móviles

Anchura 1050 mm



Fondo [mm]	650	650
Altura [mm]	880	980
Número de cajones	5	5
Altura frontal [mm]	2x75, 1x100, 1x150, 1x200	2x100, 2x150, 1x200
Núm. Artículo	40402130.**V	40402075.**V



	.11	.16	.24	.19	.20
Carcasa: RAL 7035 - gris claro	Parte superior, suelo y frontales: Más información en página 43 RAL 5010 - azul genciana RAL 7035 - gris claro RAL 3004 - rojo púrpura RAL 7016 - gris antracita	Versión ESD disponible RAL 7035 - gris claro			

Divisiones de cajones

Divisiones de cajones



Divisiones de cajones



Cajas para piezas pequeñas

- Material: Poliestireno (PS), resistente a choques
- Color: gris claro (RAL 7035)
- Disponible en versión contra ESD
- Cantos redondeados para fácil extracción de piezas pequeñas
- Posibilidad de inscripción opcional con soporte de etiquetas



Encajes compactos

- Material: ABS, resistente a choques
- Color: gris hierro (RAL 7011)
- Disponible en versión contra ESD
- División individual para fondos en el módulo de 15 mm mediante separadores
- Altura de los encajes compactos: 28 mm

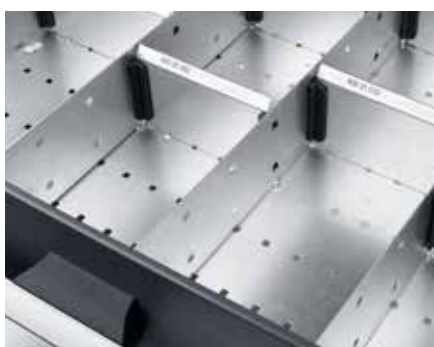

Separadores

- De chapa de acero galvanizada
- Posibilidad de inscripción opcional con set de inscripción
- Silenciosos gracias a los soportes de plástico

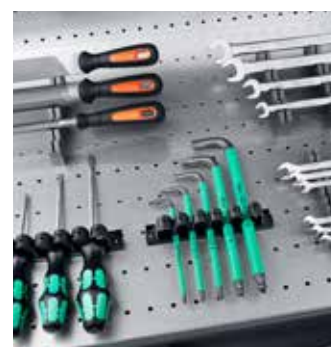

Surtido de compartimentos

- Módulos de espuma y alfombrillas antideslizantes
- Soportes para fresas y herramientas

Surtidos Separadores

Medidas armario anchura 525 mm



- Separadores para la división individual de los cajones
- Ampliables mediante juegos de separadores adicionales
- Posibilidad de inscripción opcional con set de inscripción
- Material: chapa de acero galvanizado
- Silenciosos gracias a los soportes de plástico

Medidas armario anchura 525 mm



Para prof. de sistema [mm]	525					
Número separadores	1			2		
Número separadores	4			5		
Altura frontal del cajón [mm]	75	100/125	a partir de 150	75	100/125	a partir de 150
Altura de los separadores [mm]	52	77	127	52	77	127
Núm. Artículo	43020622.51	43020624.51	43020626.51	43020623.51	43020625.51	43020627.51

Divisiones de cajones



Surtidos Separadores

Medidas armario anchura 525 mm

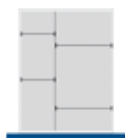

Para prof. de sistema [mm]	650					
Número separadores	1			2		
Número separadores	4			5		
Altura frontal del cajón [mm]	75	100/125	a partir de 150	75	100/125	a partir de 150
Altura de los separadores [mm]	52	77	127	52	77	127
Núm. Artículo	43020628.51	43020630.51	43020632.51	43020629.51	43020631.51	43020633.51

Medidas armario anchura 650 mm



Para prof. de sistema [mm]	525					
Número separadores	2			3		
Número separadores	7			5		
Altura frontal del cajón [mm]	75	100/125	a partir de 150	75	100/125	a partir de 150
Altura de los separadores [mm]	52	77	127	52	77	127
Núm. Artículo	43020634.51	43020636.51	43020638.51	43020635.51	43020637.51	43020639.51

Surtidos Separadores

Medidas armario anchura 650 mm

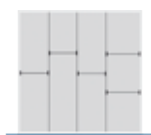

Para prof. de sistema [mm]	650					
Número separadores	2			3		
Número separadores	7			5		
Altura frontal del cajón [mm]	75	100/125	a partir de 150	75	100/125	a partir de 150
Altura de los separadores [mm]	52	77	127	52	77	127
Núm. Artículo	43020640.51	43020642.51	43020644.51	43020641.51	43020643.51	43020645.51

Medidas armario anchura 800 mm



Para prof. de sistema [mm]	525					
Número separadores	3			4		
Número separadores	7			10		
Altura frontal del cajón [mm]	75	100/125	a partir de 150	75	100/125	a partir de 150
Altura de los separadores [mm]	52	77	127	52	77	127
Núm. Artículo	43020652.51	43020654.51	43020656.51	43020653.51	43020655.51	43020657.51



Surtidos Separadores

Medidas armario anchura 800 mm



Para prof. de sistema [mm]	650					
Número separadores	3			4		
Número separadores	7			10		
Altura frontal del cajón [mm]	75	100/125	a partir de 150	75	100/125	a partir de 150
Altura de los separadores [mm]	52	77	127	52	77	127
Núm. Artículo	43020658.51	43020660.51	43020662.51	43020659.51	43020661.51	43020663.51

Medidas armario anchura 800 mm

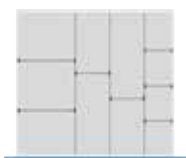

Para prof. de sistema [mm]	750					
Número separadores	3			4		
Número separadores	7			10		
Altura frontal del cajón [mm]	75	100/125	a partir de 150	75	100/125	a partir de 150
Altura de los separadores [mm]	52	77	127	52	77	127
Núm. Artículo	43020664.51	43020666.51	43020668.51	43020665.51	43020667.51	43020669.51

Surtidos Separadores

Medidas armario anchura 1050 mm



Para prof. de sistema [mm]	650					
Número separadores	5			4		
Número separadores	7			14		
Altura frontal del cajón [mm]	75	100/125	a partir de 150	75	100/125	a partir de 150
Altura de los separadores [mm]	52	77	127	52	77	127
Núm. Artículo	43020676.51	43020678.51	43020680.51	43020677.51	43020679.51	43020681.51

Medidas armario anchura 1050 mm



Para prof. de sistema [mm]	750					
Número separadores	5			4		
Número separadores	7			14		
Altura frontal del cajón [mm]	75	100/125	a partir de 150	75	100/125	a partir de 150
Altura de los separadores [mm]	52	77	127	52	77	127
Núm. Artículo	43020682.51	43020684.51	43020686.51	43020683.51	43020685.51	43020687.51



Surtidos Separadores

Medidas armario anchura 1300 mm



Para prof. de sistema [mm]	650					
Número separadores	6			5		
Número separadores	7			14		
Altura frontal del cajón [mm]	75	100/125	a partir de 150	75	100/125	a partir de 150
Altura de los separadores [mm]	52	77	127	52	77	127
Núm. Artículo	43020694.51	43020696.51	43020698.51	43020695.51	43020697.51	43020699.51

Medidas armario anchura 1300 mm



Para prof. de sistema [mm]	750					
Número separadores	6			5		
Número separadores	7			14		
Altura frontal del cajón [mm]	75	100/125	a partir de 150	75	100/125	a partir de 150
Altura de los separadores [mm]	52	77	127	52	77	127
Núm. Artículo	43020700.51	43020702.51	43020704.51	43020701.51	43020703.51	43020705.51

Separadores

Separadores

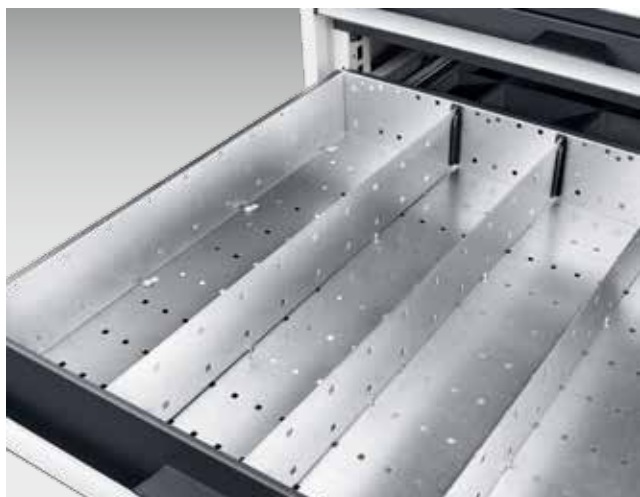

- Separadores para la división longitudinal de los cajones en módulo de 25 mm
- Incluido material de sujeción
- Material: chapa de acero galvanizado

Para altura frontal del cajón [mm]	75 mm	100/125 mm	a partir de 150 mm	75 mm	100/125 mm	a partir de 150 mm	75 mm	100/125 mm	a partir de 150 mm
Para prof. de sistema [mm]	525	525	525	650	650	650	750	750	750
UE	3	3	3	3	3	3	3	3	3
Núm. Artículo	43001013.51	43001016.51	43001019.51	43001014.51	43001017.51	43001020.51	43001015.51	43001018.51	43001021.51

Set de separadores



- Separadores para la división transversal de los cajones en módulo de 50 mm
- Incluido material de sujeción
- Material: chapa de acero galvanizado

Número separadores	7	7	7
Altura frontal del cajón [mm]	75	100	150
Altura de los separadores [mm]	52	77	127
Núm. Artículo	43002074.51	43002075.51	43002076.51



Separadores

Separadores para completar los surtidos

Ancho del separador [mm]	50	50	50	75	75	75
Para altura frontal del cajón [mm]	75	100/125	a partir de 150	75	100/125	a partir de 150
Altura del separador [mm]	52	77	127	52	77	127
UE	5	5	5	5	5	5
Núm. Artículo	43002044.51	43002054.51	43002064.51	43002045.51	43002055.51	43002065.51

Ancho del separador [mm]	100	100	100	125	125	125
Para altura frontal del cajón [mm]	75	100/125	a partir de 150	75	100/125	a partir de 150
Altura del separador [mm]	52	77	127	52	77	127
UE	5	5	5	5	5	5
Núm. Artículo	43002046.51	43002056.51	43002066.51	43002047.51	43002057.51	43002067.51

Ancho del separador [mm]	150	150	150	175	175	175
Para altura frontal del cajón [mm]	75	100/125	a partir de 150	75	100/125	a partir de 150
Altura del separador [mm]	52	77	127	52	77	127
UE	5	5	5	5	5	5
Núm. Artículo	43002048.51	43002058.51	43002068.51	43002049.51	43002059.51	43002069.51

Ancho del separador [mm]	200	200	200	250	250	250
Para altura frontal del cajón [mm]	75	100/125	a partir de 150	75	100/125	a partir de 150
Altura del separador [mm]	52	77	127	52	77	127
UE	5	5	5	5	5	5
Núm. Artículo	43002050.51	43002060.51	43002070.51	43002051.51	43002061.51	43002071.51

Ancho del separador [mm]	300	300	300	350	350	350
Para altura frontal del cajón [mm]	75	100/125	a partir de 150	75	100/125	a partir de 150
Altura del separador [mm]	52	77	127	52	77	127
UE	5	5	5	5	5	5
Núm. Artículo	43002052.51	43002062.51	43002072.51	43002053.51	43002063.51	43002073.51

Separadores

Set de inscripción para separadores



- para la inscripción ordenada de los paneles
- 10 hojas de papel DIN A4 preperforado con 40 tiras de inscripción cada una (altura: 7mm)
- 3 clips transparentes para paneles con una anchura de 125 mm
- 2 clips transparentes para paneles con anchura de 150 mm
- 2 clips transparentes para paneles con anchura de 250 mm

Realización

Set de inscripción

Núm. Artículo

43020707

Surtidos de cajas para piezas pequeñas



- almacenamiento claro y ordenado de piezas pequeñas
- surtidos completos para compartimentar cajones de manera sencilla, rápida e individualizada
- **Altura de 50 mm**
- adecuados para cajones cubio con una altura frontal de 75 mm
- cantos redondeados para extraer fácilmente piezas pequeñas
- soporte de etiquetas para identificación opcional
- **Altura de 68 mm**
- adecuados para cajones cubio con una altura frontal de 100 mm, cajones bott vario3, Systainer³ Organizer y maletines de servicio varioCase
- cantos redondeados para extraer fácilmente piezas pequeñas
- clip de marcación para identificación opcional, ideal para impresoras de etiquetas (altura: 12 mm)



Surtidos de cajas para piezas pequeñas

Medidas armario anchura 525 mm



Para prof. de sistema [mm]	525	525	525
Número de cajas para piezas pequeñas 50 x 50 [mm]	4	4	4
Número de cajas para piezas pequeñas 50 x 75 [mm]	–	16	16
Número de cajas para piezas pequeñas 100 x 150 [mm]	4	–	–
Número de cajas para piezas pequeñas 150 x 150 [mm]	–	4	4
Número de cajas para piezas pequeñas 300 x 150 [mm]	2	–	–
Altura frontal del cajón [mm]	a partir de 100	a partir de 75	a partir de 100
Altura de las cajas para piezas pequeñas [mm]	68	50	68
Núm. Artículo	43020750	43020793	43020752

Medidas armario anchura 525 mm

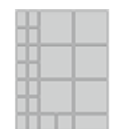
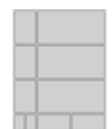

Para prof. de sistema [mm]	650	650	650
Número de cajas para piezas pequeñas 50 x 75 [mm]	2	14	14
Número de cajas para piezas pequeñas 75 x 75 [mm]	–	4	4
Número de cajas para piezas pequeñas 75 x 150 [mm]	2	–	–
Número de cajas para piezas pequeñas 100 x 150 [mm]	3	–	–
Número de cajas para piezas pequeñas 150 x 150 [mm]	–	6	6
Número de cajas para piezas pequeñas 300 x 150 [mm]	3	–	–
Altura frontal del cajón [mm]	a partir de 100	a partir de 75	a partir de 100
Altura de las cajas para piezas pequeñas [mm]	68	50	68
Núm. Artículo	43020753	43020795	43020755

Surtidos de cajas para piezas pequeñas

Medidas armario anchura 650 mm



Para prof. de sistema [mm]	525	525	525
Número de cajas para piezas pequeñas 50 x 75 [mm]	2	14	14
Número de cajas para piezas pequeñas 75 x 75 [mm]	–	4	4
Número de cajas para piezas pequeñas 75 x 150 [mm]	2	–	–
Número de cajas para piezas pequeñas 100 x 150 [mm]	3	–	–
Número de cajas para piezas pequeñas 150 x 150 [mm]	–	6	6
Número de cajas para piezas pequeñas 300 x 150 [mm]	3	–	–
Altura frontal del cajón [mm]	a partir de 100	a partir de 75	a partir de 100
Altura de las cajas para piezas pequeñas [mm]	68	50	68
Núm. Artículo	43020756	43020797	43020758

Medidas armario anchura 650 mm

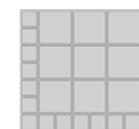
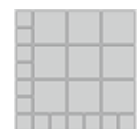
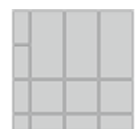

Para prof. de sistema [mm]	650	650	650
Número de cajas para piezas pequeñas 75 x 75 [mm]	1	13	13
Número de cajas para piezas pequeñas 75 x 150 [mm]	6	–	–
Número de cajas para piezas pequeñas 150 x 150 [mm]	3	9	9
Número de cajas para piezas pequeñas 300 x 150 [mm]	3	–	–
Altura frontal del cajón [mm]	a partir de 100	a partir de 75	a partir de 100
Altura de las cajas para piezas pequeñas [mm]	68	50	68
Núm. Artículo	43020759	43020799	43020761



Surtidos de cajas para piezas pequeñas

Medidas armario anchura 800 mm



Para prof. de sistema [mm]	525	525	525
Número de cajas para piezas pequeñas 50 x 75 [mm]	2	18	18
Número de cajas para piezas pequeñas 75 x 75 [mm]	–	4	4
Número de cajas para piezas pequeñas 75 x 150 [mm]	2	–	–
Número de cajas para piezas pequeñas 100 x 150 [mm]	4	–	–
Número de cajas para piezas pequeñas 150 x 150 [mm]	–	8	8
Número de cajas para piezas pequeñas 300 x 150 [mm]	4	–	–
Altura frontal del cajón [mm]	a partir de 100	a partir de 75	a partir de 100
Altura de las cajas para piezas pequeñas [mm]	68	50	68
Núm. Artículo	43020765	43020803	43020767

Medidas armario anchura 800 mm



Para prof. de sistema [mm]	650	650	650
Número de cajas para piezas pequeñas 75 x 75 [mm]	1	15	15
Número de cajas para piezas pequeñas 75 x 150 [mm]	7	–	–
Número de cajas para piezas pequeñas 150 x 150 [mm]	4	12	12
Número de cajas para piezas pequeñas 300 x 150 [mm]	4	–	–
Altura frontal del cajón [mm]	a partir de 100	a partir de 75	a partir de 100
Altura de las cajas para piezas pequeñas [mm]	68	50	68
Núm. Artículo	43020768	43020805	43020770

Surtidos de cajas para piezas pequeñas

Medidas armario anchura 800 mm

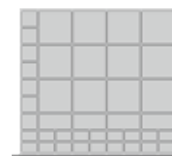
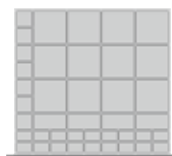

Para prof. de sistema [mm]	750	750	750
Número de cajas para piezas pequeñas 50 x 75 [mm]	2	18	18
Número de cajas para piezas pequeñas 75 x 75 [mm]	1	7	7
Número de cajas para piezas pequeñas 75 x 150 [mm]	7	4	4
Número de cajas para piezas pequeñas 100 x 150 [mm]	4	–	–
Número de cajas para piezas pequeñas 150 x 150 [mm]	–	12	12
Número de cajas para piezas pequeñas 300 x 150 [mm]	6	–	–
Altura frontal del cajón [mm]	a partir de 100	a partir de 75	a partir de 100
Altura de las cajas para piezas pequeñas [mm]	68	50	68
Núm. Artículo	43020771	43020807	43020773

Medidas armario anchura 1050 mm



Para prof. de sistema [mm]	650	650	650
Número de cajas para piezas pequeñas 50 x 75 [mm]	2	14	14
Número de cajas para piezas pequeñas 75 x 75 [mm]	1	11	11
Número de cajas para piezas pequeñas 75 x 150 [mm]	8	3	3
Número de cajas para piezas pequeñas 100 x 150 [mm]	3	–	–
Número de cajas para piezas pequeñas 150 x 150 [mm]	5	15	15
Número de cajas para piezas pequeñas 300 x 150 [mm]	5	–	–
Altura frontal del cajón [mm]	a partir de 100	a partir de 75	a partir de 100
Altura de las cajas para piezas pequeñas [mm]	68	50	68
Núm. Artículo	43020774	43020809	43020776



Surtidos de cajas para piezas pequeñas

Medidas armario anchura 1050 mm



Para prof. de sistema [mm]	750	750	750
Número de cajas para piezas pequeñas 50 x 50 [mm]	4	4	4
Número de cajas para piezas pequeñas 50 x 75 [mm]	4	36	36
Número de cajas para piezas pequeñas 75 x 75 [mm]	1	1	1
Número de cajas para piezas pequeñas 75 x 150 [mm]	8	8	8
Número de cajas para piezas pequeñas 100 x 150 [mm]	8	–	–
Número de cajas para piezas pequeñas 150 x 150 [mm]	1	15	15
Número de cajas para piezas pequeñas 300 x 150 [mm]	7	–	–
Altura frontal del cajón [mm]	a partir de 100	a partir de 75	a partir de 100
Altura de las cajas para piezas pequeñas [mm]	68	50	68
Núm. Artículo	43020777	43020811	43020779

Medidas armario anchura 1300 mm



Para prof. de sistema [mm]	650	650	650
Número de cajas para piezas pequeñas 50 x 75 [mm]	7	7	7
Número de cajas para piezas pequeñas 75 x 75 [mm]	1	9	9
Número de cajas para piezas pequeñas 75 x 150 [mm]	10	12	12
Número de cajas para piezas pequeñas 150 x 150 [mm]	7	18	18
Número de cajas para piezas pequeñas 300 x 150 [mm]	7	–	–
Altura frontal del cajón [mm]	a partir de 100	a partir de 75	a partir de 100
Altura de las cajas para piezas pequeñas [mm]	68	50	68
Núm. Artículo	43020783	43020815	43020785

Surtidos de cajas para piezas pequeñas

Medidas armario anchura 1300 mm

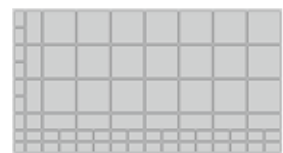
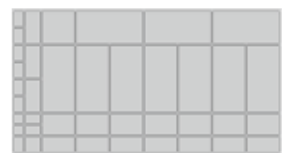

Para prof. de sistema [mm]	750	750	750
Número de cajas para piezas pequeñas 50 x 50 [mm]	2	2	2
Número de cajas para piezas pequeñas 50 x 75 [mm]	9	37	37
Número de cajas para piezas pequeñas 75 x 75 [mm]	1	1	1
Número de cajas para piezas pequeñas 75 x 150 [mm]	10	10	10
Número de cajas para piezas pequeñas 100 x 150 [mm]	7	–	–
Número de cajas para piezas pequeñas 150 x 150 [mm]	1	21	21
Número de cajas para piezas pequeñas 300 x 150 [mm]	10	–	–
Altura frontal del cajón [mm]	a partir de 100	a partir de 75	a partir de 100
Altura de las cajas para piezas pequeñas [mm]	68	50	68
Núm. Artículo	43020786	43020817	43020788

Set de inscripción para cajas para piezas pequeñas Altura 50 mm



- 30 portaetiquetas de plástico transparente
- 10 hojas de papel DIN A4 preperforado con 40 tiras de inscripción cada una

Realización	Set de inscripción
Núm. Artículo	43020003

Set de inscripción para cajas para piezas pequeñas Altura 68 mm



Realización	Set de inscripción
Núm. Artículo	72522039.90V



Surtidos de encajes compactos

Surtidos con encajes compactos



- Encajes compactos para la división individual de los cajones
- Incluyen separadores para la división de los encajes compactos en módulo de 15 mm
- Material: ABS resistente a golpes
- Color: gris hierro (RAL 7011)
- Con acanaladura de almacenamiento para aprovechar al máximo el cajón

Medidas armario anchura 525 mm

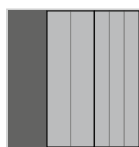

Para prof. de sistema [mm]	525	650
Número de encajes compactos con ancho de encaje 70 [mm]	2	2
Número de encajes compactos con ancho de encaje 45 [mm]	3	3
Número de separadores para anchura de encaje 70 [mm]	4	6
Número de separadores para anchura de encaje 45 [mm]	6	9
Estantería de almacenamiento	1	1
Núm. Artículo	43020004	43020019

Surtidos de encajes compactos

Medidas armario anchura 650 mm

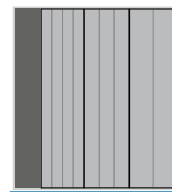

Para prof. de sistema [mm]	525	650
Número de encajes compactos con ancho de encaje 70 [mm]	2	2
Número de encajes compactos con ancho de encaje 45 [mm]	3	3
Número de encajes compactos con ancho de encaje 33 [mm]	4	4
Número de separadores para anchura de encaje 70 [mm]	4	6
Número de separadores para anchura de encaje 45 [mm]	6	9
Número de separadores para anchura de encaje 33 [mm]	8	12
Estantería de almacenamiento	1	1
Núm. Artículo	43020007	43020022

Medidas armario anchura 800 mm

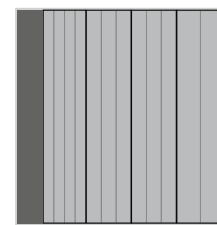
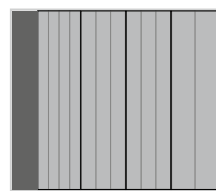
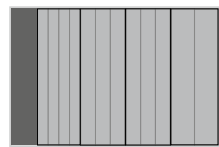

Para prof. de sistema [mm]	525	650	750
Número de encajes compactos con ancho de encaje 70 [mm]	2	2	2
Número de encajes compactos con ancho de encaje 45 [mm]	6	6	6
Número de encajes compactos con ancho de encaje 33 [mm]	4	4	4
Número de separadores para anchura de encaje 70 [mm]	4	6	8
Número de separadores para anchura de encaje 45 [mm]	12	18	24
Número de separadores para anchura de encaje 33 [mm]	8	12	16
Estantería de almacenamiento	1	1	1
Núm. Artículo	43020010	43020025	43020040



Surtidos de encajes compactos

Medidas armario anchura 1050 mm

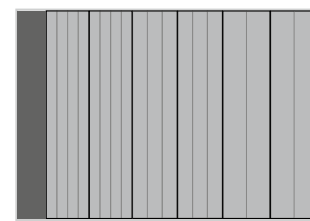

Para prof. de sistema [mm]	650	750
Número de encajes compactos con ancho de encaje 70 [mm]	4	4
Número de encajes compactos con ancho de encaje 45 [mm]	6	6
Número de encajes compactos con ancho de encaje 33 [mm]	8	8
Número de separadores para anchura de encaje 70 [mm]	12	16
Número de separadores para anchura de encaje 45 [mm]	18	24
Número de separadores para anchura de encaje 33 [mm]	24	32
Estantería de almacenamiento	1	1
Núm. Artículo	43020028	43020043

Medidas armario anchura 1300 mm

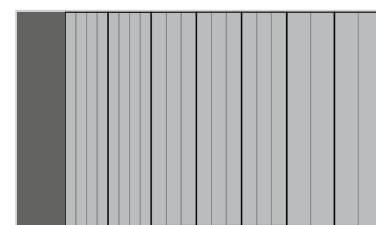
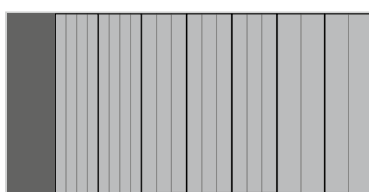

Para prof. de sistema [mm]	650	750
Número de encajes compactos con ancho de encaje 70 [mm]	4	4
Número de encajes compactos con ancho de encaje 45 [mm]	9	9
Número de encajes compactos con ancho de encaje 33 [mm]	8	8
Número de separadores para anchura de encaje 70 [mm]	12	16
Número de separadores para anchura de encaje 45 [mm]	27	36
Número de separadores para anchura de encaje 33 [mm]	24	32
Estantería de almacenamiento	1	1
Núm. Artículo	43020031	43020046

Accesorios para encajes compactos

Separadores para encajes compactos

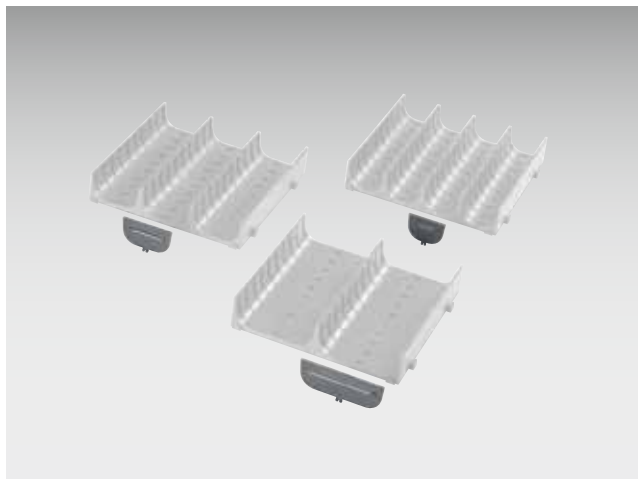

- Para la división de encajes compactos
- Material: ABS resistente a golpes
- Color: gris hierro (RAL 7011)

Separadores para ancho de encaje [mm]	70	45	33	70	45	33
UE	20	20	20	20	20	20
Núm. Artículo	13002293	13002294	13002295	13002296	13002297	13002298

Módulo de espuma para recorte individual



- Disposición clara de las herramientas
- Definición única de lugares de almacenamiento y contenido
- Las piezas que faltan destacan en seguida
- Los recortes se pueden colocar con precisión y pocas maniobras con el set de corte
- Adaptación a diferentes alturas de cajón mediante recorte o encaje de varias superficies de espuma
- Material/color: base: XPE 33, grosor 5 mm / rojo inserto: PE 30, grosor 22 mm / negro
- Características: PE 30 laminado, resistente al calor hasta 112 °C, no inflamable, resistente al aceite, gasolina y productos de limpieza, respetuoso con el medio ambiente
- Incluye un cúter

Para medidas AN x F [mm]	525 x 525	650 x 525	650 x 650	800 x 525	800 x 650
Dimensiones reales [mm]	400 x 400	525 x 400	525 x 525	675 x 400	675 x 525
Núm. artículo	13017004.10V	13017005.10V	13017009.10V	13017006.10V	13017002.10V

Para medidas AN x F [mm]	800 x 750	1050 x 650	1050 x 750	1300 x 650	1300 x 750
Dimensiones reales [mm]	675 x 625	925 x 525	925 x 625	1175 x 525	1175 x 625
Núm. artículo	13017019.10V	13017010.10V	13017020.10V	13017011.10V	13017021.10V



Elementos de división

Set de corte para el recorte individual incl. maletín de almacenamiento



- 3 cuchillos con protector de manos
- 1x anchura 20 mm, 1x anchura 50 mm / 1x semiredondo 20 x 20 x 80 mm
- incl. cutter y metro

Medidas A x F x ALT [mm]	225 x 170 x 45
Núm. Artículo	13017001.10V

Set de inscripción para listones asa para cajones



- 10 hojas de papel DIN A4 preperforado con 12 tiras de inscripción cada una
- AlturaTiras 16 mm

Realización	Tiras de inscripción
Núm. Artículo	43020001

Elementos de división

Alfombrillas antideslizantes para cajones



- material: tejido de fibra de vidrio PES durable, resistente a la rotura con recubrimiento PVC en ambos laterales
- características: antideslizante, resistente, resistente al aceite y la grasa, lavable hasta 60 °C, no resistente a disolventes, gasolina, diésel ni fuel combustible

Anchura [mm]	525	650	650	650	800
Fondo [mm]	525	525	650	750	525
Núm. Artículo	41301003	41301005	41301006	41301007	41301008

Anchura [mm]	800	800	1050	1050	1300	1300
Fondo [mm]	650	750	650	750	650	750
Núm. Artículo	41301009	41301010	41301012	41301013	41301015	41301016

Divisiones de cajones



Opciones

Elementos de división

Portafresas



- Los portafresas se pueden atornillar superpuestos (excepto Ø 10 mm)
- Color: gris hierro (RAL 7011)
- Material: Poliestireno (PS), resistente a choques

Ø [mm]	10	13	16	22	27	32	40	50
Altura [mm]	24	26	26	26	26	26	26	26
UE	5	5	5	5	5	5	5	5
Núm. Artículo	13007017	13007018	13007019	13007020	13007021	13007022	13007023	13007024

Soportes con mordaza



- Con lengüetas de plástico flexibles
- Anchura 150 mm con 5 posiciones de pinzado, anchura de 300 mm con 13 posiciones de pinzado
- Para el alojamiento de piezas y herramientas
- Material: soporte base: aluminio tratado, anclajes: plástico
- Incluido material de sujeción
- Color: negro

Medidas A x F x ALT [mm]	150 x 37 x 29	300 x 37 x 28
Para la admisión de	5 herramientas	13 herramientas
UE	3	3
Núm. Artículo	13008008	13008009

Elementos de división

Ángulos de apoyo

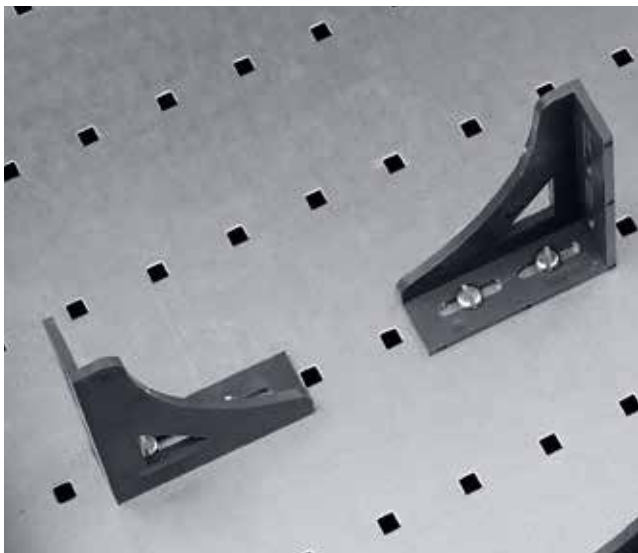

- Para la fijación de herramientas eléctricas
- Material: Poliestireno (PS), resistente a choques
- Incluido material de sujeción
- Color: gris hierro (RAL 7011)



Medidas A x F x ALT [mm]	80 x 20 x 60
UE	4
Núm. Artículo	13009008

Soporte prisma

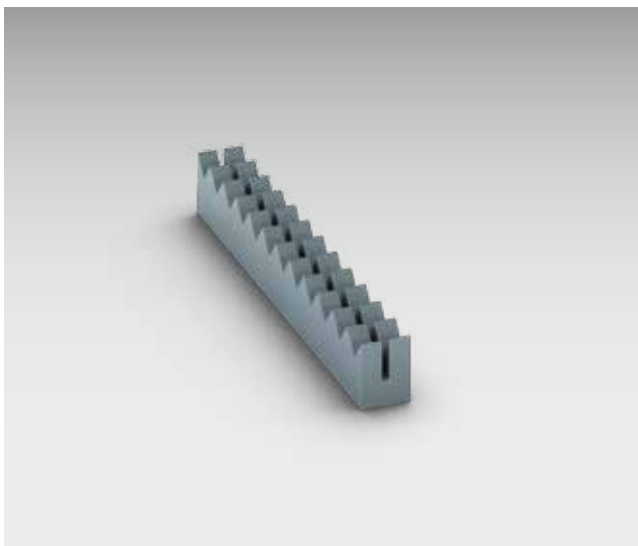

- Soporte prisma de plástico
- Permite alojar piezas grandes y herramientas de medición
- Color: gris hierro (RAL 7011)
- Material: Poliestireno (PS), resistente a choques



Medidas A x F x ALT [mm]	15 x 160 x 20	15 x 160 x 20
Distancia prismas [mm]	12	20
UE	4	4
Núm. Artículo	13006010	13006011



Elementos de división

Elevador para soporte prisma

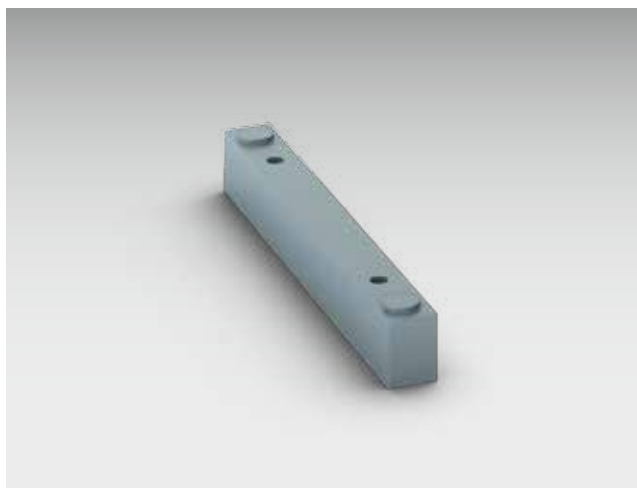

- Elevador para soporte prisma para el montaje debajo del soporte
- Permite alojar piezas grandes y herramientas de medición
- Color: gris hierro (RAL 7011)
- Material: Poliestireno (PS), resistente a choques



Medidas A x F x ALT [mm]	15 x 160 x 20
UE	4
Núm. Artículo	13006012



Armarios de sistema

Armarios de sistema



Armarios de sistema



Cajas y alojamientos para maletines

- Organizer, los maletines de servicio para la organización de piezas pequeñas
- Systainer³, las cajas de mano para vehículo, montaje y empresa
- varioSlide, cajas de extracción y transporte
- bottBox, la caja estándar para material en el montaje y la logística



Acabado interior

- Cajones interiores y estantes extraíbles para la división individual
- Todos los cajones con estantes con extracción completa y extracción superior de 40 mm
- Plataforma extraíble grandes cargas con 200 kg de capacidad, carga normal 75 kg de capacidad
- Divisiones de cajones cubio
- Baldas y suelos encajables galvanizados con una capacidad de carga de hasta 160 kg



Carcasa

- Capacidad de carga de hasta 1,5 toneladas mediante perfiles de admisión y omega reforzados
- Variedad de puertas: puertas tipo ala, puertas tipo ala con ventanilla, persiana, puertas correderas
- Sistema de cierre mecánico con núcleo intercambiable de 5 pasadores para diseño opcional de dispositivos de cierre
- Opcional cubioPIN



Accesorios

- Divisiones de cajones
- Barra ropera
- Canto redondeado de 4 cantos con alfombrilla antideslizante
- Zócalos
- Paneles traseros

Armarios con puertas tipo ala para maletines



Un sistema, un estándar

- Lo que hace especiales a los sistemas de maletín bott: se adaptan tanto al equipamiento para vehículos bott vario3 como al equipamiento para talleres cubio. Los maletines, los cajones y las cestas se pueden almacenar de forma segura y fácil sobre las guías en el equipamiento para vehículos y en el armario con puertas tipo ala para maletines. Una ojeada en el armario de sistema cubio basta para saber si el equipo ya se encuentra en el vehículo o está todavía en el taller.
- Los armarios vacíos se pueden compartimentar mediante una gran diversidad de accesorios según las necesidades individuales.
 - Systemer³ + maletín de sistema Organizer
 - Maletín de servicio varioCase
 - Cajones varioSlide
 - Cestas varioCart



Ámbito de aplicación

- almacenamiento ordenado y seguro de herramientas eléctricas, consumibles y equipos
- dependiendo de la versión, adecuados para maletas de anchura M y L y como armarios de almacenamiento para cajones varioSlide y cestas varioCart con anchura 4 y 5



Armarios con puertas tipo ala para maletines

Anchura 938 mm



Medidas A x F x ALT [mm]	938 x 400 x 2000	938 x 400 x 2000	938 x 400 x 2000
Núm. Artículo	40032035.**	40032036.**	40032037.**

Anchura 1050 mm



Medidas A x F x ALT [mm]	1050 x 400 x 2000	1050 x 400 x 2000	1050 x 400 x 2000
Núm. Artículo	40032038.**	40032039.**	40032040.**

Baldas para armarios con puertas tipo ala para maletines

Medidas A x F x ALT [mm]	419 x 345 x 25	531 x 345 x 25	863 x 345 x 25	975 x 345 x 25
Núm. Artículo	42101097.51V	42101098.51V	42101099.51V	42101100.51V

	 .11	 .16	 .24	 .19	 .20
Carcasa: RAL 7035 - gris claro	Parte superior, suelo y frontales: Más información en página 43 RAL 5010 – enzianblau RAL 7035 – lichtgrau RAL 3004 – purpurrot RAL 7016 – anthrazitgrau			Versión ESD disponible RAL 7035 - gris claro	

Armarios con puertas tipo ala con cajas bottBox

con 150 cajas bottBox



- 2 puertas tipo ala con ranura perfo
- 2 paredes posteriores con ranura perfo ALT 350 mm
- 3 paredes posteriores con ranura perfo ALT 400 mm
- 6 cajas bottBox M1 (AN 130 x F 100 x ALT 65)
- 12 cajas bottBox L3 (AN 264 x F 298 x ALT 165)
- 18 cajas bottBox M3 (AN 130 x F 298 x ALT 165)
- 114 cajas bottBox M2 (AN 130 x F 198 x ALT 90)

Medidas A x F x ALT [mm]	1050 x 650 x 2000
Núm. Artículo	40021235.**V

con 52 cajas bottBox y 3 cajones



- 2 puertas tipo ala con ranura perfo
- 2 baldas con fondo útil de 593 mm
- 1 suelo encajable
- 4 baldas con fondo útil de 343 mm
- 3 cajones interiores ALT 125 mm
- 12 cajas bottBox L5 (AN 264 x F 498 x ALT 165)
- 16 cajas bottBox L3 (AN 264 x F 298 x ALT 165)
- 24 cajas bottBox M2 (AN 130 x F 198 x ALT 90)

Medidas A x F x ALT [mm]	1300 x 650 x 2000
Núm. Artículo	40022142.**V



Armarios con puertas tipo ala con cajas bottBox

con 40 cajas bottBox



- 2 puertas tipo ala con perforación perfo
- 7 baldas
- 1 suelo encajable
- 8 cajas bottBox M4 (AN 130 x F 398 x ALT 165)
- 32 cajas bottBox L4 (AN 264 x F 398 x ALT 165)

Medidas A x F x ALT [mm]	1300 x 525 x 2000
Núm. Artículo	40014071.**V

con 18 euroboxes



- 2 puertas tipo ala con perforación perfo
- 5 baldas
- 1 suelo encajable
- 6 euroboxes (AN 600 x F 400 x ALT 120)
- 6 euroboxes (AN 600 x F 400 x ALT 220)
- 6 euroboxes (AN 600 x F 400 x ALT 320)

Medidas A x F x ALT [mm]	1300 x 650 x 2000
Núm. Artículo	40022066.**V

Armarios con puertas tipo ala con cajones interiores

con 4 cajones interiores y superficie de trabajo



- 2 puertas tipo ala con perforación perfo
- 1 balda
- 1 chapa encajable de haya-multiplex (grosor 25 mm)
- 4 cajones interiores ALT 125 mm

Medidas A x F x ALT [mm]	1050 x 650 x 2000
Núm. Artículo	40021236.**V

con 2 cajones interiores



- 2 puertas tipo ala con perforación perfo
- 3 baldas
- 2 cajones interiores ALT 125 mm

Medidas A x F x ALT [mm]	1050 x 650 x 2000	1300 x 650 x 2000
Núm. Artículo	40021169.**V	40022139.**V



Armarios con puertas tipo ala con cajones interiores

con 6 cajones interiores



- 2 puertas tipo ala con perforación perfo
- 2 baldas
- 3 cajones interiores ALT 125 mm
- 3 cajones interiores ALT 175 mm

Medidas A x F x ALT [mm]	1050 x 650 x 2000	1300 x 650 x 2000
Núm. Artículo	40021237.**V	40022141.**V

con 9 cajones interiores



- 2 puertas tipo ala con perforación perfo
- 3 baldas
- 9 cajones interiores ALT 125 mm

Medidas A x F x ALT [mm]	1050 x 650 x 2000	1300 x 650 x 2000
Núm. Artículo	40021238.**V	40022089.**V

Armarios con puertas tipo ala con cajones interiores

con separador medio y 4 cajones



- 2 puertas tipo ala con perforación perfo
- 1 separador medio
- 6 baldas
- 1 suelo encajable
- 4 cajones interiores ALT 175 mm
- en ancho de armario 1.050 mm - 4 x 525 mm
- en ancho de armario 1.300 mm - 4 x 650 mm
- en ancho de armario 1.600 mm - 4 x 800 mm

Medidas A x F x ALT [mm]	1050 x 650 x 2000	1300 x 650 x 2000	1600 x 650 x 2000
Núm. Artículo	40021209.**V	40022099.**V	40023013.**V

Armarios de sistema



Opciones



120 Accesorios para armarios de sistema a partir de la página 134



Cierre cubio PIN en página 134

Armario con puertas tipo ala

Puertas tipo ala con ranura perfo



- 2 puertas tipo ala
- 4 baldas

Medidas A x F x ALT [mm]	1050 x 525 x 2000	1050 x 650 x 2000	1300 x 525 x 2000	1300 x 650 x 2000
Número baldas	4	4	4	4
Realización Puerta	ranura perfo	ranura perfo	ranura perfo	ranura perfo
Núm. Artículo	40013058.**V	40021126.**V	40014055.**V	40022056.**V

Puerta tipo ala con paneles de Makrolon



- 2 puertas tipo ala
- 4 baldas

Medidas A x F x ALT [mm]	1050 x 525 x 2000	1050 x 650 x 2000	1300 x 525 x 2000	1300 x 650 x 2000
Número baldas	4	4	4	4
Realización Puerta	con paneles de Makrolon	con paneles de Makrolon	con paneles de Makrolon	con paneles de Makrolon
Núm. Artículo	40013064.**V	40021134.**V	40014058.**V	40022060.**V



Carcasa:

Parte superior, suelo y frontales: Más información en página 43

Versión ESD disponible

RAL 7035 - gris claro

RAL 5010 - enzianblau

RAL 7035 - lichtgrau

RAL 3004 - purpurrot

RAL 7016 - anthrazitgrau

RAL 7035 - gris claro

Armarios con puertas tipo ala con baldas

Armarios con puertas tipo ala con baldas

- armario de almacenaje universal con un gran volumen de espacio de almacenamiento
- acceso ergonómico a través de puertas tipo ala con ángulo de apertura de 180°
- puertas tipo ala con perforación perfo para el montaje de ganchos y soportes del surtido perfo
- baldas robustas de chapa de acero galvanizada, que se pueden cargar con hasta 100 kg, a partir de una anchura de 1.600 mm hasta 160 kg



Altura de 800 mm



Medidas A x F x ALT [mm]	650 x 650 x 800	800 x 525 x 800	800 x 650 x 800
Número de puertas	1	2	2
Realización Puerta	Con perforación perfo	Con perforación perfo	Con perforación perfo
Número baldas	2	2	2
Núm. Artículo	40019170.**V	40012121.**V	40020160.**V



Medidas A x F x ALT [mm]	1050 x 525 x 800	1050 x 650 x 800	1300 x 525 x 800	1300 x 650 x 800
Número de puertas	2	2	2	2
Realización Puerta	Con perforación perfo	Con perforación perfo	Con perforación perfo	Con perforación perfo
Número baldas	2	2	2	2
Núm. Artículo	40013080.**V	40021239.**V	40014068.**V	40022145.**V



Armarios con puertas tipo ala con baldas

Altura de 900 mm



Medidas A x F x ALT [mm]	650 x 650 x 900	800 x 525 x 900	800 x 650 x 900
Número de puertas	1	2	2
Realización Puerta	Con perforación perfo	Con perforación perfo	Con perforación perfo
Número baldas	2	2	2
Núm. Artículo	40019173.**V	40012124.**V	40020164.**V



Medidas A x F x ALT [mm]	1050 x 525 x 900	1050 x 650 x 900	1300 x 525 x 900	1300 x 650 x 900
Número de puertas	2	2	2	2
Realización Puerta	Con perforación perfo	Con perforación perfo	Con perforación perfo	Con perforación perfo
Número baldas	2	2	2	2
Núm. Artículo	40013084.**V	40021244.**V	40014072.**V	40022152.**V

Altura de 1000 mm



Medidas A x F x ALT [mm]	650 x 650 x 1000	800 x 525 x 1000	800 x 650 x 1000
Número de puertas	1	2	2
Realización Puerta	Con perforación perfo	Con perforación perfo	Con perforación perfo
Número baldas	2	2	2
Núm. Artículo	40019171.**V	40012122.**V	40020161.**V



Medidas A x F x ALT [mm]	1050 x 525 x 1000	1050 x 650 x 1000	1050 x 750 x 1000
Número de puertas	2	2	2
Realización Puerta	Con perforación perfo	Con perforación perfo	Con perforación perfo
Número baldas	2	2	2
Núm. Artículo	40013081.**V	40021240.**V	40029111.**V

	 .11	 .16	 .24	 .19	 .20
Carcasa: RAL 7035 - gris claro	Parte superior, suelo y frontales: Más información en página 43 RAL 5010 – enzianblau RAL 7035 – lichtgrau RAL 3004 – purpurrot RAL 7016 – anthrazitgrau			Versión ESD disponible RAL 7035 - gris claro	

Armarios con puertas tipo ala con baldas

Altura de 1200 mm



Medidas A x F x ALT [mm]	1050 x 525 x 1200	1050 x 650 x 1200
Número de puertas	2	2
Realización Puerta	Con perforación perfo	Con perforación perfo
Número baldas	3	3
Núm. Artículo	40013085.**V	40021245.**V

Altura de 1600 mm



Medidas A x F x ALT [mm]	1050 x 525 x 1600	1050 x 650 x 1600
Número de puertas	2	2
Realización Puerta	Con perforación perfo	Con perforación perfo
Número baldas	3	3
Núm. Artículo	40013086.**V	40021246.**V



Armarios con puertas tipo ala con baldas

Altura de 2000 mm



Medidas A x F x ALT [mm]	800 x 525 x 2000	800 x 650 x 2000
Número de puertas	2	2
Realización Puerta	Con perforación perfo	Con perforación perfo
Número baldas	4	4
Núm. Artículo	40012123.**V	40020162.**V



Medidas A x F x ALT [mm]	1050 x 400 x 2000	1050 x 525 x 2000	1050 x 650 x 2000	1050 x 750 x 2000
Número de puertas	2	2	2	2
Realización Puerta	Con perforación perfo	Con perforación perfo	Con perforación perfo	Con perforación perfo
Número baldas	4	4	4	4
Núm. Artículo	40005031.**V	40013082.**V	40021241.**V	40029112.**V



Medidas A x F x ALT [mm]	1300 x 525 x 2000	1300 x 650 x 2000	1300 x 750 x 2000
Número de puertas	2	2	2
Realización Puerta	Con perforación perfo	Con perforación perfo	Con perforación perfo
Número baldas	4	4	4
Núm. Artículo	40014070.**V	40022147.**V	40030096.**V

	.11	.16	.24	.19	.20
Carcasa: RAL 7035 - gris claro	Parte superior, suelo y frontales: Más información en página 43 RAL 5010 - enzianblau	RAL 7035 - lichtgrau	RAL 3004 - purpurrot	RAL 7016 - anthrazitgrau	Versión ESD disponible RAL 7035 - gris claro

Armarios colgantes

con puertas tipo ala



- construcción de chapa de acero robusta y estable
- pared trasera según realización con perforación perfo o ranura perfo
- puertas tipo ala con perforación perfo
- profundidad útil: 300mm



Realización	cabina vacía	Con baldas	Con surtido de soportes perfo, 40 piezas
Pared posterior	Con perforación perfo	Con perforación perfo	Con perforación perfo
Medidas A x F x ALT [mm]	1050 x 325 x 700	1050 x 325 x 700	1050 x 325 x 700
Núm. Artículo	40031053.**V	40031054.**V	40031055.**V



Realización	cabina vacía	Con 18 cajas bottBox (18x M3)
Pared posterior	Ranura perfo	Ranura perfo
Medidas A x F x ALT [mm]	1050 x 325 x 700	1050 x 325 x 700
Núm. Artículo	40031056.**V	40031070.**V



Armarios colgantes

Con tapa elevable



- La tapa se abre hacia arriba
- Pared trasera con ranura perfo
- Para alojamiento de bottBox



Realización	cabina vacía	Con baldas	Con 12 cajas bottBox (8x M2, 4x M3)
Pared posterior	Ranura perfo	Ranura perfo	Ranura perfo
Medidas A x F x ALT [mm]	800 x 325 x 600	800 x 325 x 600	800 x 325 x 600
Núm. Artículo	40031071.**V	40031075.**V	40031072.**V



Realización	cabina vacía	Con baldas
Pared posterior	Con perforación perfo	Con perforación perfo
Medidas A x F x ALT [mm]	1050 x 325 x 600	1050 x 325 x 600
Núm. Artículo	40031085.**V	40031086.**V

Baldas para armarios colgantes

Medidas A x F x ALT [mm]	1050 x 325 x 20	792 x 233 x 20
Para ancho del sistema [mm]	1.050	800
Núm. Artículo	42101069.51V	42101090.51

	.11			.24	.19				
Carcasa: RAL 7035 - gris claro		Parte superior, suelo y frontales: Más información en página 43 RAL 5010 – enzianblau	RAL 7035 – lichtgrau	RAL 3004 – purpurrot	RAL 7016 – anthrazitgrau		Versión ESD disponible RAL 7035 - gris claro		

Armarios con persiana

Armarios de sistema con persianas de plástico



- Cierre cilíndrico de alta calidad con cilindro de cambio intercambiable sin uso de herramientas
- Equipable con baldas, estantes, cajones interiores, así como con numerosos accesorios bot cubio para armario
- Persiana de poco peso; se sostiene en cualquier posición
- Al abrir, la persiana se enrolla en el eje del muelle de la tapa del armario
- Deslizamiento suave a través de los rieles guía de aluminio Listón asa adicional en el centro de la persiana; es posible su manejo estando de pie
- Capacidad de carga: hasta 1,5 toneladas
- Sin puertas de tipo ala que molestan cuando están abiertas; útil en espacio reducido

con baldas



- 1 persiana de plástico
- 4 baldas

Medidas A x F [mm]	1050 x 650	1300 x 650
Núm. Artículo	40201011.**V	40201013.**V



Armarios con persiana



	.11	.16	.24	.19	.20
Carcasa: RAL 7035 - gris claro	Parte superior, suelo y frontales: Más información en página 43 RAL 5010 - enzianblau RAL 7035 - lichtgrau RAL 3004 - purpurrot RAL 7016 - anthrazitgrau				Versión ESD disponible RAL 7035 - gris claro

Armarios con puertas correderas

Armarios de sistema con puertas correderas



- Cierre cilíndrico de alta calidad con cilindro de cambio intercambiable sin uso de herramientas
- Equipable con baldas, estantes, cajones interiores, así como con numerosos accesorios para armario
- Las puertas correderas están equipadas con conductor para poder mover ambas alas a la vez
- Cierre silencioso por puertas correderas con suave atenuación de velocidad
- Sin puertas tipo ala que molestan cuando están abiertas
- No es necesario mucho espacio frente al armario
- Capacidad de carga de hasta 1,5 toneladas
- Mayor espacio de almacenamiento con el máximo volumen útil
- Bastidor abierto como separador medio
- Variante con separador medio es ideal para equipar con superficies extraíbles, cajones individuales o baldas

con baldas y separador medio



- 2 puertas correderas
- 4 baldas

Medidas A x F [mm]

1300 x 650

Núm. Artículo

40022065.**V



130 Accesorios para armarios de sistema a partir de la página 134



Cierre cubio PIN en página 134

Armarios de extracción vertical

Altura de 2000 mm



- Con 2 o 4 extracciones verticales equipables en ambos lados con perforación perfo
- Organización perfecta y orden claro
- Gran superficie perfo con espacio mínimo
- Carga útil: 120 kg por extracción vertical
- Para la carga segura y movimiento de cargas pesadas
- Plataforma extraíble grandes cargas con extracción completa para un acceso confortable
- Asas ergonómicas en toda extracción vertical
- Bloqueo de extensión de serie – por seguridad solo se puede extraer siempre una de las superficies verticales
- A escoger puertas tipo ala o puertas tipo ala con paneles de Makrolon
- la versión con paneles de Makrolon no disponible en variante contra ESD

Realización puertas	Con perforación perfo			
Medidas A x F x ALT [mm]	1050 x 650 x 2000		1300 x 650 x 2000	
Número extracciones	2	4	2	4
Superficie equipable máx. de las extracciones	3,44 m ²	6,88 m ²	3,44 m ²	6,88 m ²
Núm. Artículo	40301007.**V	40301050.**V	40301019.**V	40301023.**V

Realización puertas	Con paneles de Makrolon			
Medidas A x F x ALT [mm]	1050 x 650 x 2000		1300 x 650 x 2000	
Número extracciones	2	4	2	4
Superficie equipable máx. de las extracciones	3,44 m ²	6,88 m ²	3,44 m ²	6,88 m ²
Núm. Artículo	40301008.**V	40301051.**V	40301020.**V	40301024.**V



Accesorios para armarios de sistema

Cierre electrónico cubioPIN para armarios de sistema



- Cierre electrónico con código para armarios con puertas tipo ala cubio
- Asignación sin llave para derechos de acceso
- Apertura mediante inserción de código
- Cierre girando el obturador
- Función PreLock para abrir y cerrar sin introducción de código
- Hasta 100 códigos PIN individuales de 4 a 8 dígitos programables
- Concesión y retirada de los derechos de acceso mediante código máster y PUK
- Fuente de alimentación mediante tres pilas AA de 1,5 V, incluidas en la entrega
- Duración de la pila hasta 5 años
- Advertencia cuando la pila está casi agotada
- Es posible el fácil equipamiento en armarios con puertas tipo ala

Realización	cubioPIN para armarios con puertas tipo ala	cubioPIN para armarios con puertas tipo ala para reequipar armarios ya existentes
Núm. artículo	12602063.90M	12602063.90V

Barra ropera



- Insertable en los laterales mediante soportes
- De altura regulable mediante el módulo de sistema de 25 mm
- De fondo regulable mediante el módulo de 100 mm
- A partir de fondo de armario de 650 mm se pueden usar perchas
- 6 ganchos incluidos en el set
- Colores: Barra: aluminio tratado Ganchos: acero niquelado

Para ancho del sistema [mm]	1.050		1.300	
Para prof. de sistema [mm]	525	650	525	650
Núm. artículo	41010045.16V	41010046.16V	41010049.16V	41010050.16V

Panel posterior con perforación perfo

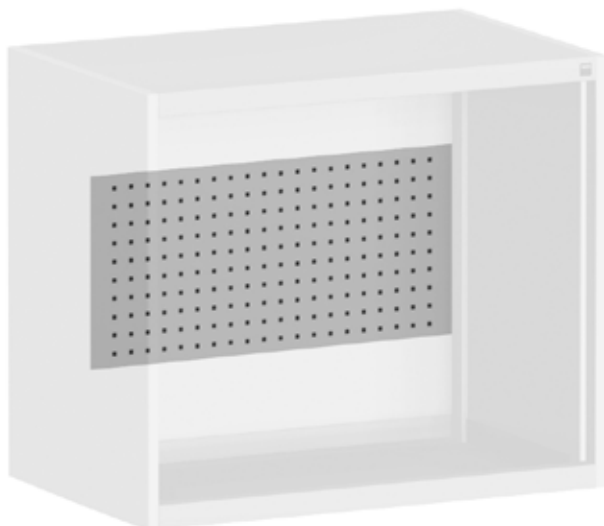

- Para el alojamiento de soportes perfo
- Montaje detrás de la balda, cajón interior, chapa encajable de haya multiplex y posibilidad de estante extraíble
- Altura de montaje planificable máx. = altura carcasa 100 mm
- Posibilidad de montaje de superficies agujereadas perfo individuales
- Color: gris claro (RAL 7035)

Para ancho del sistema [mm]	1.050	1.050	1.050	1.300	1.300	1.300
Altura de las superficies [mm]	350	400	450	350	400	450
Núm. artículo	43005004.16M	43005005.16M	43005006.16M	43005007.16M	43005008.16M	43005009.16M

Panel trasero con ranura perfo

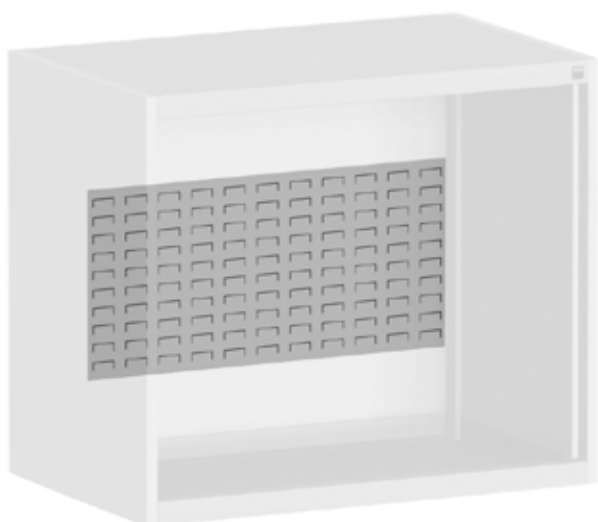

- Para alojar cajas bottBox y cajas transparentes
- La inserción de baldas delante del panel trasero solo es posible a la altura del borde de unión de dos paneles traseros
- No es posible el montaje detrás del cajón interior ni la chapa encajable de haya-multiplex
- Altura de montaje planificable máx. = altura carcasa 100 mm
- Posibilidad de montaje de superficies ranuradas perfo individuales
- Color: gris claro (RAL 7035)

Para ancho del sistema [mm]	1.050	1.050	1.300	1.300
Altura de las superficies [mm]	350	400	350	400
Núm. artículo	43005013.16M	43005014.16M	43005016.16M	43005017.16M

Accesorios para armarios con cajones

Cierre unitario por cajón



- Cierre individual de los cajones como seguridad adicional al cierre central
- Ideal para talleres de formación para almacenar herramientas de valor o utensilios personales
- Cilindro de cambio de cierre distinto
- Dispositivo de cierre opcional



Núm. artículo

12602048.10M

Protección contra accesos cajones con cierre unitario



- Los separadores entre los niveles de cajones evitan el acceso desde un cajón abierto al contenido del cajón inferior cerrado
- Solo posible a partir de una altura de cajón de 100 mm



Medidas AN x F [mm]

525 x 525

525 x 650

650 x 650

Núm. artículo

42104003.51M

42104004.51M

42104007.51M

Llaves y cierres para sistemas de cierre mecánicos



- Introducir número de cierre
- Material: latón niquelado



Realización	Llave de repuesto	Llave de intercambio	Cilindro de cambio incl. 2 llaves
Núm. Artículo	12603016.51V	12603018.51V	12602039.51V



Accesorios para armarios con cajones y armarios de sistema

Suelos encajables



- Para colocar en la base de la carcasa
- Superficie plana para la extracción e introducción fácil de objetos
- Altura: 64 mm
- Superficie: galvanizada

Para ancho del sistema [mm]	525	525	650	650	800
Para prof. de sistema [mm]	525	650	525	650	525
Núm. Artículo	42101030.51M	42101031.51M	42101034.51M	42101035.51M	42101038.51M

Para ancho del sistema [mm]	800	1.050	1.050	1.300	1.300
Para prof. de sistema [mm]	650	750	650	750	650
Núm. Artículo	42101039.51M	42101044.51M	42101043.51M	42101048.51M	42101047.51M

Baldas



- Dos ángulos de apoyo para el montaje en el módulo de 25 mm
- Capacidad de carga: 100 kg, desde ancho 1.300 mm 160 kg
- Superficie: galvanizada

Para ancho del sistema [mm]	525	525	650	650	800
Para prof. de sistema [mm]	525	650	525	650	525
Núm. Artículo	42101006.51M	42101007.51M	42101010.51M	42101011.51M	42101014.51M
Para ancho del sistema [mm]	800	1.050	1.050	1.300	1.300
Para prof. de sistema [mm]	650	750	650	750	650
Núm. Artículo	42101015.51M	42101020.51M	42101019.51M	42101024.51M	42101023.51M

Estantes extraíbles



- Con acceso desde 3 lados
- Para fondo de sistema 650 mm
- Para montar en el módulo de 25 mm
- Guía para cargas normales 75 kg de capacidad de carga, guía telescópica
- Guía para grandes cargas 200 kg de capacidad de carga, guía telescópica
- Color: gris claro (RAL 7035)

Para ancho del sistema [mm]	525	650	800	800
Realización	Carga normal	Carga normal	Carga normal	Carga pesada
Altura [mm]	50	50	50	75
Núm. Artículo	40522083.16M	40522085.16M	40522087.16M	40522088.16M

Para ancho del sistema [mm]	1.050	1.050	1.300	1.300
Realización	Carga normal	Carga pesada	Carga normal	Carga pesada
Altura [mm]	50	75	50	75
Núm. Artículo	40522089.16M	40522090.16M	40522091.16M	40522092.16M



Accesorios para armarios con cajones y armarios de sistema

Cajones interiores



- Cajón para equipar de forma individual una cabina vacía
- Para fondo de sistema 650 mm
- Guía para cargas normales 75 kg de capacidad de carga, extracción completa
- Guía para grandes cargas 200 kg de capacidad de carga, guía telescópica
- Color: gris claro (RAL 7035)

Para ancho del sistema [mm]	525	525	650	650
Realización	Carga normal	Carga normal	Carga normal	Carga normal
Altura [mm]	125	175	125	175
Núm. Artículo	40522029.16M	40522031.16M	40522033.16M	40522035.16M

Para ancho del sistema [mm]	800	800	800	800
Realización	Carga normal	Carga pesada	Carga normal	Carga pesada
Altura [mm]	125	125	175	175
Núm. Artículo	40522037.16M	40522038.16M	40522039.16M	40522040.16M

Para ancho del sistema [mm]	1.050	1.050	1.050	1.050
Realización	Carga normal	Carga pesada	Carga normal	Carga pesada
Altura [mm]	125	125	175	175
Núm. Artículo	40522041.16M	40522042.16M	40522043.16M	40522044.16M

Para ancho del sistema [mm]	1.300	1.300	1.300	1.300
Realización	Carga normal	Carga pesada	Carga normal	Carga pesada
Altura [mm]	125	125	175	175
Núm. Artículo	40522045.16M	40522046.16M	40522047.16M	40522048.16M

Sobre armario con canto redondeado de 4 cantos



- Para el montaje en la tapa de la carcasa
- Revestimiento de plástico antideslizante insertado
- Altura: 15 mm
- Colores tapa: gris claro (RAL 7035) revestimiento: negro

Para ancho del sistema [mm]	525	525	650
Para prof. de sistema [mm]	525	650	650
Núm. artículo	42102005.16M	42102006.16M	42102008.16M

Para ancho del sistema [mm]	800	800	800
Para prof. de sistema [mm]	525	650	750
Núm. artículo	42102011.16M	42102012.16M	42102013.16M

Para ancho del sistema [mm]	1.050	1.050	1.050
Para prof. de sistema [mm]	525	650	750
Núm. artículo	42102015.16M	42102016.16M	42102017.16M

Para ancho del sistema [mm]	1.300	1.300	1.300
Para prof. de sistema [mm]	525	650	750
Núm. artículo	42102019.16M	42102020.16M	42102021.16M

Accesorios para armarios con cajones y armarios de sistema

Zócalos

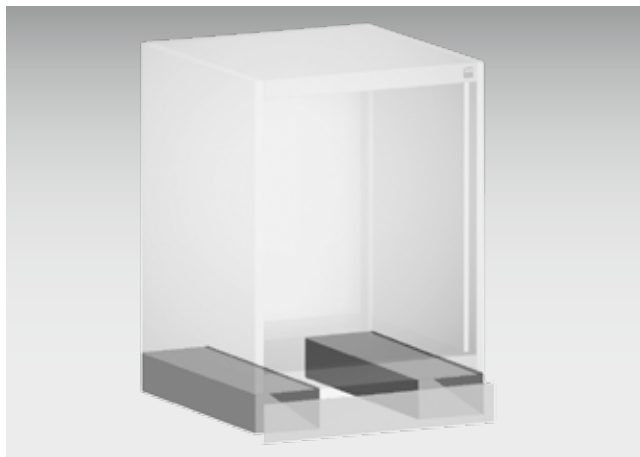

- 2 travesaños para el montaje en la parte inferior del armario
- Con panel frontal extraíble
- Altura: 100 mm
- Capacidad de carga: 1 tonelada
- Color: gris claro (RAL 7035)



Para ancho del sistema [mm]	650	800	800	800
Para prof. de sistema [mm]	650	525	650	750
Núm. artículo	41430008.16M	41430005.16M	41430009.16M	41430013.16M

Para ancho del sistema [mm]	1.050	1.050	1.050
Para prof. de sistema [mm]	525	650	750
Núm. artículo	41430006.16M	41430010.16M	41430014.16M

Para ancho del sistema [mm]	1.300	1.300	1.300
Para prof. de sistema [mm]	525	650	750
Núm. artículo	41430007.16M	41430011.16M	41430015.16M

Protector zócalo para zócalo



- Altura: 100 mm
- Color: gris claro

Para ancho del sistema [mm]	650	800	1.050	1.300
Núm. artículo	41430132.16V	41430133.16V	41430134.16V	41430135.16V

Placa para patas



- 4 travesaños para el montaje en la base de la carcasa
- Altura base: 50 mm
- 4 patas con posibilidad de ajuste de 0 a +40 mm, para el encaje de un protector con falda obturadora de 0 a +20 mm
- Posibilidad de anclaje al suelo
- Capacidad de carga: 1 tonelada
- Color: gris negro

Para ancho del sistema [mm]	525		650	
Para prof. de sistema [mm]	525	650	525	650
Núm. artículo	41430086.70M	41430087.70M	41430089.70M	41430090.70M

Para ancho del sistema [mm]	800		
Para prof. de sistema [mm]	525	650	750
Núm. artículo	41430092.70M	41430093.70M	41430094.70M

Para ancho del sistema [mm]	1.050			
Para prof. de sistema [mm]	400	525	650	750
Núm. artículo	41430095.70M	41430096.70M	41430097.70M	41430098.70M

Para ancho del sistema [mm]	1.300			1.600
Para prof. de sistema [mm]	525	650	750	650
Núm. artículo	41430099.70M	41430100.70M	41430101.70M	41430103.70M

Accesorios para armarios con cajones y armarios de sistema

Zócalo con falda obturadora



- 4 travesaños para el montaje en la base de la carcasa
- Altura base: 50 mm
- 4 patas con posibilidad de ajuste de 0 a +40 mm, para el encaje de un protector con falda obturadora de 0 a +20 mm
- Posibilidad de anclaje al suelo
- Capacidad de carga: 1 tonelada
- Color: gris negro
- Con protector



Para ancho del sistema [mm]	525		650	
Para prof. de sistema [mm]	525	650	525	650
Núm. artículo	41430107.70M	41430108.70M	41430110.70M	41430111.70M

Para ancho del sistema [mm]	800		
Para prof. de sistema [mm]	525	650	750
Núm. artículo	41430113.70M	41430114.70M	41430115.70M

Para ancho del sistema [mm]	1.050			
Para prof. de sistema [mm]	400	525	650	750
Núm. artículo	41430116.70M	41430117.70M	41430118.70M	41430119.70M

Para ancho del sistema [mm]	1.300			1.600
Para prof. de sistema [mm]	525	650	750	650
Núm. artículo	41430120.70M	41430121.70M	41430122.70M	41430124.70M

Computer-terminal



- Estación de trabajo compacta para uso en taller, despacho, control de calidad o producción
- armario inferior de gran volumen con puertas tipo ala con cierre
- y balda regulable en altura y
- listón de 6 enchufes con interruptor de encendido/apagado
- carcasa para monitor empotrado con puerta con bisagra y ventanilla
- adecuado para monitores hasta 600 mm/23 pulgadas
- cajón para teclados integrado con reposamanos y
- baldas extraíbles en ambos laterales del cajón,
- A 300 x F 210 mm, para ratón o apoyos
- cierre central para cajón y puerta con ventanilla
- a elegir pared trasera con ventilación activa (230V) e inserción de filtro
- o ventilación pasiva mediante láminas

Realización	Con ventilación activa (230V)	Con ventilación pasiva	Juego de rodillos
Medidas A x F x ALT [mm]	800 x 650 x 1700	800 x 650 x 1700	800 x 650 x 125
Núm. Artículo	40032005.**V	40032006.**V	41430077.**

Carcasa para monitor con cajón para teclados



- Para alojamiento sobre bancos de trabajo y armarios
- Puerta con ventanilla
- Adecuada para monitores de hasta 600 mm/23 pulgadas
- Cajón para teclados integrado con reposamanos y compartimentos extraíbles del cajón en ambos laterales, AN 300 x F 210 mm, para el ratón o documentos
- Cierre central para cajón y puerta
- Ventilación pasiva mediante láminas

Realización	Con ventilación pasiva
Medidas A x F x ALT [mm]	800 x 325 x 800
Núm. Artículo	40032007.**V

	.11	.16	.24	.19	.20
Carcasa:	Parte superior, suelo y frontales: Más información en página 43				Versión ESD disponible
RAL 7035 - gris claro	RAL 5010 - azul genciana	RAL 7035 - gris claro	RAL 3004 - rojo púrpura	RAL 7016 - gris antracita	RAL 7035 - gris claro

Carro de herramientas

Carro de herramientas



- Máx. capacidad de carga del cajón 40 kg
- Robusta plataforma de plástico con canto redondeado
- Bloqueo de extracción de seguridad incl. mecanismo antivuelco del carro de herramientas
- Opcional con superficie agujereada perfo o cámara acorazada perfo
- Color: gris claro (RAL 7035) gris antracita (RAL 7016)



Medidas A x F x ALT [mm]	845 x 560 x 1065	845 x 560 x 1065	952 x 560 x 1065
Realización	6 cajones	6 cajones / superficie agujereada perfo	6 cajones / cámara acorazada perfo
Altura frontal [mm]	2x 75, 3x 150, 1x 200	2x 75, 3x 150, 1x 200	2x 75, 3x 150, 1x 200
Núm. Artículo	45005025.**	45005027.**	45005028.**

Medidas A x F x ALT [mm]	845 x 560 x 1065	845 x 560 x 1065	952 x 560 x 1065
Realización	7 cajones	7 cajones / superficie agujereada perfo	7 cajones / cámara acorazada perfo
Altura frontal [mm]	2x 75, 3x 100, 1x 150, 1x 200	2x 75, 3x 100, 1x 150, 1x 200	2x 75, 3x 100, 1x 150, 1x 200
Núm. Artículo	45005026.**	45005029.**	45005030.**



Puestos de trabajo compactos

Puestos de trabajo compactos



- Estación de trabajo compacta para uso en talleres, despachos, control de calidad o producción
- Armario inferior con cierre con puerta o persiana
- Pie de banco de trabajo con revestimiento
- Zona de trabajo revestida, con cierre y persiana
- Superficies de trabajo con ajuste de altura de tablero de trabajo tratado, gris claro
- Balda con altura y fondo ajustables en mitad de fondo con luz LED integrada
- Regleta de 5 enchufes con interruptor
- Con patas para nivelación 25 mm
- Medidas: Anchura 1.300 x fondo 650 x Altura 2.050 mm
- Colores: gris claro (RAL 7035) gris antracita (RAL 7016)

Puesto de trabajo compacto con armario con persiana



Realización armario inferior	Realización básica	Incl. balda y suelo encajable	Incl. cajón interior 125 mm y estante extraíble
Núm. Artículo	40201025.**	40201027.**	40201029.**

Puesto de trabajo compacto con armario con puertas tipo ala



Realización armario inferior	Realización básica	Incl. balda y suelo encajable
Núm. Artículo	40201026.**	40201028.**

Armario para cargar baterías

Armario para cargar baterías



- Para cargar y almacenar centralmente herramientas manuales con batería
- Un cierre giratorio robusto con bloqueo de 3 puntos protege contra un acceso no autorizado y robo
- Suministro eléctrico central mediante regleta con interruptor, interruptor diferencial e interruptor de circuito
- 2 compartimentos agujereados con tomas de corriente múltiples integradas y bandeja para cables para cargar baterías
- Bandeja para cables para almacenar de forma discreta los cables de conexión
- 2 compartimentos normales para almacenar aparatos eléctricos y accesorios
- Hasta 18 tomas (230V) para aparatos con batería (en función de la versión del país)
- Ventilación activa mediante potente ventilador axial con alfombrilla filtrante
- El sistema presurizado evita que se acumule polvo en el armario
- Cable de conexión de 230 ó 400 V adecuado, disponible de forma opcional como accesorio

Medidas A x F x ALT [mm]	1050 x 400 x 2000	1050 x 400 x 2000	1050 x 400 x 2000	1050 x 400 x 2000
Alimentación	230 Volt	230 Volt	230 Volt	230 Volt
Para sistema de enchufe	DE (Schuko / Typ F)	CH (Typ J)	FR (Typ E)	DK (Typ K)
Número total de tomas	16	18	18	18
Núm. Artículo	40032031.**V	40032032.**V	40032033.**V	40032034.**V

Medidas A x F x ALT [mm]	1050 x 400 x 2000	1050 x 400 x 2000	1050 x 400 x 2000	1050 x 400 x 2000
Alimentación	400 Volt	400 Volt	400 Volt	400 Volt
Para sistema de enchufe	DE (Schuko / Typ F)	CH (Typ J)	FR (Typ E)	DK (Typ K)
Número total de tomas	16	18	18	18
Núm. Artículo	40032027.**V	40032028.**V	40032029.**V	40032030.**V

Cables de conexión adecuados

Realización	Enchufe Schuko, conector GST18, 230V / 16 A, de 3 polos	Enchufe Schuko, conector GST18, 230V / 16 A, de 3 polos	Enchufe CEE, conector GST18, 400V / 16 A, de 5 polos	Enchufe CEE, conector GST18, 400V / 16 A, de 5 polos
Longitud [m]	3	5	3	5
Núm. Artículo	43503001	43503002	43503005	43503006

Realización	Enchufe CH tipo 25, conector GST18, 230V / 16 A, de 3 polos	Enchufe CH tipo 25, conector GST18, 230V / 16 A, de 3 polos	Enchufe CH tipo 25, conector GST18, 400V / 16 A, de 5 polos	Enchufe CH tipo 25, conector GST18, 400V / 16 A, de 5 polos
Longitud [m]	3	5	3	5
Núm. Artículo	43503012	43503013	43503016	43503017

Armario para cargar baterías



	.11	.16	.24	.19	.20
Carcasa: RAL 7035 - gris claro	Parte superior, suelo y frontales: Más información en página 43 RAL 5010 - azul genciana RAL 7035 - gris claro RAL 3004 - rojo púrpura RAL 7016 - gris antracita				Versión ESD disponible RAL 7035 - gris claro

Bancos de trabajo

Bancos de trabajo



Bancos de trabajo



Superestructura para superficies de banco de trabajo

- Marco modular acero con muchísimos accesorios acero
- Marco superior perfo para la puesta a disposición de material y herramientas



Elemento

- Soporte base entregable en versión fija y móvil
- Altura de trabajo uniforme para versiones fijas y móviles
- Ajuste de altura opcional para la adecuación al proceso de trabajo
- Superficie de trabajo de haya roja maciza o haya multiplex aceitada – grosor 40 mm
- Capacidad de carga hasta máx. 1,2 toneladas
- El producto se entrega montado



Cajones

- Todos los cajones con extracción completa y 40 mm de extracción superior
- Guía para cargas normales con 75 kg de capacidad de carga
- Asa de percha ergonómica con acceso desde arriba y abajo
- Baldas y compartimentos extraíbles para versiones con puerta



Accesorios

- Panel perfo lateral
- Soporte cepillos para la superficie de trabajo
- Cierre de superficie de trabajo

Bancos de trabajo estilo cofre

Anchura 1500 mm



- 3 cajones con guía para cargas normales (AN 1.300 x F 650 mm)

Medidas A x F x ALT [mm]	1500 x 750 x 840	1500 x 750 x 840
Número de cajones	3	3
Altura frontal [mm]	2x150, 1x200	2x150, 1x200
Capacidad de carga [kg]	1200	1200
Superficie de trabajo	Haya roja	Multiplex
Núm. Artículo	41002168.**V	41002169.**V

Anchura 1500 mm



- 3 cajones con guía para cargas normales (AN 650 x F 650 mm)
- 1 puerta, altura 500 mm
- 1 balda

Medidas A x F x ALT [mm]	1500 x 750 x 840	1500 x 750 x 840
Número de cajones	3, 1 puerta	3, 1 puerta
Altura frontal [mm]	2x150, 1x200, 1x500	2x150, 1x200, 1x500
Capacidad de carga [kg]	1200	1200
Superficie de trabajo	Multiplex	Haya roja
Núm. Artículo	41002025.**V	41002026.**V



Bancos de trabajo estilo cofre

Anchura 1500 mm



- 6 cajones con guía para cargas normales (AN 650 x F 650 mm)

Medidas A x F x ALT [mm]	1500 x 750 x 840	1500 x 750 x 840
Número de cajones	6	6
Altura frontal [mm]	4x150, 2x200	4x150, 2x200
Capacidad de carga [kg]	1200	1200
Superficie de trabajo	Haya roja	Multiplex
Núm. Artículo	41002032.**V	41002031.**V

Anchura 1500 mm



- 2 cajones con guía para cargas normales (AN 650 x F 650 mm)
- 2 puertas, altura 350 mm

Medidas A x F x ALT [mm]	1500 x 750 x 840	1500 x 750 x 840
Número de cajones	2, 2 puertas tipo ala	2, 2 puertas tipo ala
Altura frontal [mm]	2x150, 2x350	2x150, 2x350
Capacidad de carga [kg]	1200	1200
Superficie de trabajo	Haya roja	Multiplex
Núm. Artículo	41002029.**V	41002028.**V

	 .11	 .16	 .24	 .19	 .20
Carcasa: RAL 7035 - gris claro	Parte superior, suelo y frontales: Más información en página 43				Versión ESD disponible RAL 7035 - gris claro

Bancos de trabajo estilo cofre

Anchura 2000 mm



- 6 cajones con guía para cargas normales (AN 650 x F 650 mm)
- 1 suelo empotrado

Medidas A x F x ALT [mm]	2000 x 750 x 840	2000 x 750 x 840
Número de cajones	6	6
Altura frontal [mm]	4x150, 2x200	4x150, 2x200
Capacidad de carga [kg]	1000	1000
Superficie de trabajo	Haya roja	Multiplex
Núm. Artículo	41002074.**V	41002073.**V

Anchura 2000 mm



- 3 cajones con guía para cargas normales (AN 650 x F 650 mm)
- 1 puerta, altura 500 mm
- 1 balda
- 1 suelo empotrado

Medidas A x F x ALT [mm]	2000 x 750 x 840	2000 x 750 x 840
Número de cajones	3, 1 puerta	3, 1 puerta
Altura frontal [mm]	2x150, 1x200, 1x500	2x150, 1x200, 1x500
Capacidad de carga [kg]	1000	1000
Superficie de trabajo	Haya roja	Multiplex
Núm. Artículo	41002071.**V	41002070.**V



Bancos de trabajo estilo cofre

Anchura 2000 mm



- 3 cajones con guía para cargas normales (AN 650 x F 650 mm)
- 2 puertas, altura 500 mm
- 2 baldas

Medidas A x F x ALT [mm]	2000 x 750 x 840	2000 x 750 x 840
Número de cajones	3, 2 puertas tipo ala	3, 2 puertas tipo ala
Altura frontal [mm]	2x150, 1x200, 2x500	2x150, 1x200, 2x500
Capacidad de carga [kg]	1000	1000
Superficie de trabajo	Haya roja	Multiplex
Núm. Artículo	41002056.**V	41002055.**V

Anchura 2000 mm



- 4 cajones con guía para cargas normales (AN 650 x F 650 mm)
- 1 puerta, altura 350 mm
- 1 balda

Medidas A x F x ALT [mm]	2000 x 750 x 840	2000 x 750 x 840
Número de cajones	4, 1 puerta	4, 1 puerta
Altura frontal [mm]	3x150, 1x200, 1x350	3x150, 1x200, 1x350
Capacidad de carga [kg]	1000	1000
Superficie de trabajo	Haya roja	Multiplex
Núm. Artículo	41002059.**V	41002058.**V

	 .11	 .16	 .24	 .19	 .20
Carcasa: RAL 7035 - gris claro	Parte superior, suelo y frontales: Más información en página 43 RAL 5010 - azul genciana RAL 7035 - gris claro RAL 3004 - rojo púrpura RAL 7016 - gris antracita				Versión ESD disponible RAL 7035 - gris claro

Bancos de trabajo móviles

Anchura 1500 mm



- 3 cajones con guía para cargas normales (AN 650 x F 650 mm)
- 1 puerta, altura 500 mm
- 1 balda
- 4 ruedas conductoras con fijación

Medidas A x F x ALT [mm]	1500 x 750 x 840	1500 x 750 x 840
Número de cajones	3, 1 puerta	3, 1 puerta
Altura frontal [mm]	2x150, 1x200, 1x500	2x150, 1x200, 1x500
Capacidad de carga [kg]	300	300
Superficie de trabajo	Haya roja	Multiplex
Núm. Artículo	41002101.**V	41002100.**V

Anchura 1500 mm



- 6 cajones con guía para cargas normales (AN 650 x F 650 mm)
- 4 ruedas conductoras con fijación

Medidas A x F x ALT [mm]	1500 x 750 x 840	1500 x 750 x 840
Número de cajones	6	6
Altura frontal [mm]	4x150, 2x200	4x150, 2x200
Capacidad de carga [kg]	300	300
Superficie de trabajo	Haya roja	Multiplex
Núm. Artículo	41002107.**V	41002106.**V



Bancos de trabajo móviles

Anchura 2000 mm



- 5 cajones con guía para cargas normales (AN 650 x F 650 mm)
- 2 puertas, altura 350 mm
- 4 ruedas conductoras con fijación



Medidas A x F x ALT [mm]	2000 x 750 x 840	2000 x 750 x 840
Número de cajones	5, 2 puertas tipo ala	5, 2 puertas tipo ala
Altura frontal [mm]	4x150, 1x200, 2x350	4x150, 1x200, 2x350
Capacidad de carga [kg]	300	300
Superficie de trabajo	Haya roja	Multiplex
Núm. Artículo	41002134.**V	41002133.**V

Anchura 2000 mm



- 3 cajones con guía para cargas normales (AN 650 x F 650 mm)
- 2 puertas, altura 500 mm
- 2 baldas
- 4 ruedas conductoras con fijación

Medidas A x F x ALT [mm]	2000 x 750 x 840	2000 x 750 x 840
Número de cajones	3, 2 puertas tipo ala	3, 2 puertas tipo ala
Altura frontal [mm]	2x150, 1x200, 2x500	2x150, 1x200, 2x500
Capacidad de carga [kg]	300	300
Superficie de trabajo	Haya roja	Multiplex
Núm. Artículo	41002125.**V	41002124.**V

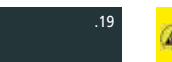
	 .11	 .16	 .24	 .19	 .20
Carcasa: RAL 7035 - gris claro	Parte superior, suelo y frontales: Más información en página 43 RAL 5010 - azul genciana RAL 7035 - gris claro RAL 3004 - rojo púrpura RAL 7016 - gris antracita				Versión ESD disponible RAL 7035 - gris claro

Bancos de trabajo de sistema



Bancos de trabajo de sistema



Superestructuras para superficies de banco de trabajo

- Marco modular acero con muchísimos accesorios acero
- Marco superior perfo para la puesta a disposición de material y herramientas



Banco de trabajo hexagonal

- Ideales para talleres de formación y escuelas
- Ampliables con suministro de energía y aire comprimido



Accesorios

- Paneles perfo, paredes posteriores perfo
- Compartimentos
- Soportes cepillos
- Cierres de superficie de trabajo



Elementos

- Sistema modular para el diseño de bancos de trabajo en construcción individual o en serie
- Capacidad de carga de máx. 2,0 toneladas (todos los datos sobre carga solo son válidos adicionalmente con pies de bancos de trabajo atornillados)
- Superficie de trabajo de haya roja maciza o haya-multiplex aceitada, grosor 40 mm
- Pies de banco de trabajo regulable en altura y móvil



Cajones

- Todos los cajones con guía telescópica y 40 mm de extracción superior
- Guía para cargas normales con 75 kg de capacidad de carga plataforma extraíble grandes cargas con 200 kg de capacidad de carga
- Sistema de cierre electrónico cubioPIN opcional
- Asa de percha ergonómica con acceso desde abajo y arriba
- Baldas y superficies extraíbles para armarios inferiores del banco de trabajo con puerta

Bancos de trabajo de sistema

Variantes completas con marco y 2 marcos basculantes



- Banco de trabajo de sistema 2.000 x 750 mm
- Elementos de apoyo con altura ajustable
- Superficie de trabajo de haya multiplex
- Marco central, ancho de 900 mm con: superficie agujereada perfo, compartimento con 6 cajas bottBox M3, pescante con foco todo horizonte 2x 18 W
- Marco basculante lateral con: 2 compartimentos con 4 cajas bott-Box M3, 2 superficies agujereadas perfo
- Realización opcional con armario con cajones



Medidas A x F [mm]	2000 x 750	2000 x 750
Altura de trabajo placa de mesa desde - hasta [mm]	740 - 1.140	740 - 1.140
La cantidad total desde - hasta [mm]	2.097 - 2.497	2.097 - 2.497
Realización	Sin armario con cajones	Con armario con cajones
Número de cajones	-	2
Altura frontal [mm]	-	2x150
Travesaños abajo	Sí	Sí
Capacidad de carga [kg]	800	800
Superficies de trabajo	multiplex	multiplex
Núm. Artículo	41003558.16V	41003563.16V



Bancos de trabajo de sistema

Variantes completas con marcos



- Banco de trabajo de sistema 2.000 x 750 mm
- Elementos de apoyo con altura ajustable
- Superficie de trabajo de haya multiplex
- Marco central ancho de 1.800 mm con: superficie agujereada perfo, compartimento con 13 cajas bottBox M3
- Realización opcional con armario con cajones



Medidas A x F [mm]	2000 x 750	2000 x 750
Altura de trabajo placa de mesa desde - hasta [mm]	740 - 1.140	740 - 1.140
La cantidad total desde - hasta [mm]	2.097 - 2.497	2.097 - 2.497
Realización	Sin armario con cajones	Con armario con cajones
Número de cajones	–	2
Altura frontal [mm]	–	2x150
Travesaños abajo	Sí	Sí
Capacidad de carga [kg]	800	800
Superficies de trabajo	multiplex	multiplex
Núm. Artículo	41003556.16V	41003561.16V



Bancos de trabajo de sistema

Variantes completas con marcos y marcos basculantes



- Banco de trabajo de sistema 2.000 x 750 mm
- Elementos de apoyo con altura ajustable
- Superficie de trabajo de haya multiplex
- Marco ancho de 1.350 mm con: superficie agujereada perfo, compartimento con 10 cajas bottBox M3,
- Marco basculante lateral con: Compartimentos con 4 cajas bottBox M3 superficies agujereadas perfo
- Realización opcional con armario con cajones



Medidas A x F [mm]	2000 x 750	2000 x 750
Altura de trabajo placa de mesa desde - hasta [mm]	740 - 1.140	740 - 1.140
La cantidad total desde - hasta [mm]	2.097 - 2.497	2.097 - 2.497
Realización	Sin armario con cajones	Con armario con cajones
Número de cajones	-	2
Altura frontal [mm]	-	2x150
Travesaños abajo	Sí	Sí
Capacidad de carga [kg]	800	800
Superficies de trabajo	multiplex	multiplex
Núm. Artículo	41003557.16V	41003562.16V



Bancos de trabajo de sistema

Variantes completas con marcos superiores con superficies ranuradas perfo



- Banco de trabajo de sistema 2.000 x 750 mm
- Elementos de apoyo con altura ajustable
- Superficie de trabajo de haya multiplex
- Marco superior con; superficie ranurada perfo, 8 cajas bottBox M1, 16 cajas bottBox M2, 12 cajas bottBox M3
- Realización opcional con armario con cajones



Medidas A x F [mm]	2000 x 750	2000 x 750
Altura de trabajo placa de mesa desde - hasta [mm]	740 - 1.140	740 - 1.140
La cantidad total desde - hasta [mm]	1.220 - 1.620	1.220 - 1.620
Realización	Sin armario con cajones	Con armario con cajones
Número de cajones	-	2
Altura frontal [mm]	-	2x150
Travesaños abajo	Sí	Sí
Capacidad de carga [kg]	800	800
Superficies de trabajo	multiplex	multiplex
Núm. Artículo	41003555.16V	41003560.16V

Bancos de trabajo de sistema

Variantes completas con marcos superiores con superficies agujereadas perfo



- Banco de trabajo de sistema 2.000 x 750 mm
- Elementos de apoyo con altura ajustable
- Superficie de trabajo de haya multiplex
- Marco superior con set de ganchos perfo de 11 piezas
- Realización opcional con armario con cajones



Medidas A x F [mm]	2000 x 750	2000 x 750
Altura de trabajo placa de mesa desde - hasta [mm]	740 - 1.140	740 - 1.140
La cantidad total desde - hasta [mm]	1220 - 1620	1220 - 1620
Realización	Sin armario con cajones	Con armario con cajones
Número de cajones	-	2
Altura frontal [mm]	-	2x150
Travesaños abajo	Sí	Sí
Capacidad de carga [kg]	800	800
Superficies de trabajo	multiplex	multiplex
Núm. Artículo	41003554.16V	41003559.16V

Bancos de trabajo



Bancos de trabajo de sistema

Bancos de trabajo de sistema con altura ajustable hidráulica por motor eléctrico



- Gran rango de altura ajustable de 380 mm para ajustar la altura de trabajo ideal
- Altura ajustable hidráulica por motor eléctrico mediante panel de control
- Para la protección contra daños, el panel de control se puede introducir detrás del borde delantero del banco de trabajo
- Incluye placas de apoyo para la fijación del banco de trabajo al suelo
- Base de la mesa estable
- Capacidad de carga: 400 kg
- Dimensiones del bastidor establecidas de forma estándar, uso de compartimentos de chapa de acero y madera
- Superficie de trabajo de 40 mm aceitada

Medidas A x F [mm]	1500 x 750	1500 x 750
Altura de trabajo placa de mesa desde - hasta [mm]	680-1060	680-1060
Travesaños abajo	Sí	Sí
Capacidad de carga [kg]	400	400
Superficies de trabajo	Haya roja	Multiplex
Núm. Artículo	41003308.16V	41003307.16V

Bancos de trabajo de sistema con ajuste de altura hidráulico mediante manivela



- Gran rango de altura ajustable de 380 mm para ajustar la altura de trabajo ideal
- Ajuste de altura hidráulico con manivela independiente de la carga, muy ligero
- Para la protección contra daños, la manivela se puede plegar detrás del borde delantero del banco
- Incluye placas de apoyo para la fijación del banco de trabajo al suelo
- Base de la mesa estable
- Capacidad de carga: 400 kg
- Dimensiones del bastidor establecidas de forma estándar, uso de compartimentos de chapa de acero y madera
- Superficie de trabajo de 40 mm aceitada

Medidas A x F [mm]	1500 x 750	1500 x 750
Altura de trabajo placa de mesa desde - hasta [mm]	680-1060	680-1060
Travesaños abajo	Sí	Sí
Capacidad de carga [kg]	400	400
Superficies de trabajo	Haya roja	Multiplex
Núm. Artículo	41003306.16V	41003305.16V

Bancos de trabajo de sistema



Bancos de trabajo

Opciones

166



Encontrará accesorios para bancos de trabajo a partir de la página 171



Cierre cubio PIN en página 48

Bancos de trabajo de sistema

Bancos de trabajo de sistema con altura de trabajo ajustable



■ Bancos de trabajo de sistema con altura ajustable



Medidas A x F [mm]	1500 x 750	1500 x 750	1500 x 750	1500 x 750
Altura de trabajo placa de mesa desde - hasta [mm]	740 - 1.140	740 - 1.140	740 - 1.140	740 - 1.140
Travesaños abajo	No	No	Sí	Sí
Capacidad de carga [kg]	500	500	800	800
Superficie de trabajo	Multiplex	Haya roja	Multiplex	Haya roja
Núm. Artículo	41003109.16V	41003110.16V	41003118.16V	41003119.16V



Medidas A x F [mm]	2000 x 750	2000 x 750	2000 x 750	2000 x 750
Altura de trabajo placa de mesa desde - hasta [mm]	740 - 1.140	740 - 1.140	740 - 1.140	740 - 1.140
Travesaños abajo	No	No	Sí	Sí
Capacidad de carga [kg]	500	500	800	800
Superficie de trabajo	Multiplex	Haya roja	Multiplex	Haya roja
Núm. Artículo	41003205.16V	41003206.16V	41003214.16V	41003215.16V

Bancos de trabajo de sistema

Bancos de trabajo de sistema con altura de trabajo ajustable



■ 2 elementos de apoyo con altura ajustable



Medidas A x F [mm]	1500 x 750	1500 x 750	2000 x 750	2000 x 750
Altura de trabajo placa de mesa desde - hasta [mm]	740 - 1.140	740 - 1.140	740 - 1.140	740 - 1.140
Número de cajones	3	3	3	3
Altura frontal [mm]	2x75, 1x150	2x75, 1x150	2x75, 1x150	2x75, 1x150
Travesaños abajo	No	No	No	No
Capacidad de carga [kg]	500	500	500	500
Superficie de trabajo	Haya roja	Multiplex	Haya roja	Multiplex
Núm. Artículo	41003471.19V	41003536.19V	41003473.19V	41003537.19V



Medidas A x F [mm]	1500 x 750	1500 x 750	2000 x 750	2000 x 750
Altura de trabajo placa de mesa desde - hasta [mm]	740 - 1.140	740 - 1.140	740 - 1.140	740 - 1.140
Número de cajones	4	4	4	4
Altura frontal [mm]	2x75, 1x150, 1x200	2x75, 1x150, 1x200	2x75, 1x150, 1x200	2x75, 1x150, 1x200
Travesaños abajo	Sí	Sí	Sí	Sí
Capacidad de carga [kg]	800	800	800	800
Superficie de trabajo	Haya roja	Multiplex	Haya roja	Multiplex
Núm. Artículo	41003167.19V	41003166.19V	41003263.19V	41003262.19V



Bancos de trabajo de sistema

Bancos de trabajo de sistema con altura de trabajo fija



- 1 elemento de apoyo
- 1 armario con cajones, 5 cajones con guía para cargas normales



Medidas AN x F [mm]	1500 x 750	1500 x 750	2000 x 750	2000 x 750
Altura [mm]	840	840	840	840
Número de cajones	5	5	5	5
Altura frontal [mm]	2x100, 2x150, 1x200	2x100, 2x150, 1x200	2x100, 2x150, 1x200	2x100, 2x150, 1x200
Capacidad de carga [kg]	1200	1200	700	700
Superficie de trabajo de	Haya roja	Multiplex	Haya roja	Multiplex
Núm. Artículo	41003446.**V	41003315.**V	41003454.**V	41003323.**V



Medidas AN x F [mm]	2000 x 750	2000 x 750	2000 x 750	2000 x 750
Altura [mm]	840	840	940	940
Número de cajones	7, 1 puerta	7, 1 puerta	13	13
Altura frontal [mm]	3x100, 2x150, 1x175, 1x200, 1x250, 1x400	3x100, 2x150, 1x175, 1x200, 1x250, 1x400	8x100, 4x150, 1x200	8x100, 4x150, 1x200
Capacidad de carga [kg]	2000	2000	2000	2000
Superficie de trabajo de	Haya roja	Multiplex	Haya roja	Multiplex
Núm. Artículo	41003242.**V	41003241.**V	41003518.**V	41003517.**V

Bancos de trabajo de sistema

Bancos de trabajo de sistema móviles



- 2 elementos de apoyo regulables en altura con 4 ruedas conductoras y fijadores



Medidas A x F [mm]	1500 x 750	1500 x 750	2000 x 750	2000 x 750
Altura de trabajo placa de mesa desde - hasta [mm]	840-1.140	840-1.140	840-1.140	840-1.140
Travesaños abajo	Sí	Sí	Sí	Sí
Capacidad de carga [kg]	400	400	400	400
Superficie de trabajo	Haya roja	Multiplex	Haya roja	Multiplex
Núm. Artículo	41003284.16V	41003283.16V	41003293.16V	41003292.16V



Medidas A x F [mm]	1500 x 750	1500 x 750	2000 x 750	2000 x 750
Altura de trabajo placa de mesa desde - hasta [mm]	840-1.140	840-1.140	840-1.140	840-1.140
Número de cajones	3	3	3	3
Altura frontal [mm]	2x75, 1x150	2x75, 1x150	2x75, 1x150	2x75, 1x150
Travesaños abajo	Sí	Sí	Sí	Sí
Capacidad de carga [kg]	400	400	400	400
Superficie de trabajo	Haya roja	Multiplex	Haya roja	Multiplex
Núm. Artículo	41003484.19V	41003539.19V	41003485.19V	41003540.19V



Juego de marco con marco basculante, superficie agujereada perfo y cajas bottBox



- Para el montaje directo sobre una superficie de trabajo
- Compartimento equipado con cajas bottBox M3 (130 x 298 x 165 mm)
- Superficie agujereada perfo
- Marco basculante con compartimento y superficie agujereada perfo para la disposición ergonómica del material de montaje
- Opcional con foco todo horizonte, cable de conexión de 3 m
- Color: gris claro (RAL 7035)
- Entrega sin banco de trabajo

ancho del sistema [mm]	900		1.350	
Medidas A x F x ALT [mm]	900 x 435 x 1357		1350 x 435 x 1357	
Realización	1 superficie agujereada perfo, compartimento con 10 cajas bottBox	1 superficie agujereada perfo, compartimento con 10 cajas bottBox e iluminación	1 superficie agujereada perfo, compartimento con 14 cajas bottBox	1 superficie agujereada perfo, compartimento con 14 cajas bottBox e iluminación
Iluminación [Vatios]	—	Tubos fluorescentes (2x 18)		Tubos fluorescentes (2x 36)
Núm. artículo	41011139.16	41011141.16	41011140.16	41011142.16



Accesorios para bancos de trabajo de sistema y estilo cofre

Juego de marco con 2 marcos basculantes, foco todo horizonte y cajas bottBox



- Para el montaje directo sobre una superficie de trabajo
- Compartimento equipado con cajas bottBox M3 (130 x 298 x 165 mm)
- Superficie agujereada perfo
- 2 marcos basculantes con compartimento y superficie agujereada perfo para la disposición ergonómica del material de montaje
- Opcional con foco todo horizonte, cable de conexión de 3 m
- Color: gris claro (RAL 7035)
- Entrega sin banco de trabajo

ancho del sistema [mm]	900	
Medidas A x F x ALT [mm]	900 x 645 x 1357	
Realización	1 superficie agujereada perfo, compartimento con 14 cajas bottBox	1 superficie agujereada perfo, compartimento con 14 cajas bottBox e iluminación
Iluminación [Wattios]	—	Tubos fluorescentes (2x 18)
Núm. artículo	41011143.16	41011144.16

Juego de marco con superficie agujereada/ranurada perfo y cajas bottBox



- Para el montaje directo sobre una superficie de trabajo
- Compartimento equipado con cajas bottBox M3 (130 x 298 x 165 mm)
- A elegir superficie agujereada o ranurada perfo
- Color: gris claro (RAL 7035)
- Entrega sin banco de trabajo

ancho del sistema [mm]	900		1.350		1.800	
Medidas A x F x ALT [mm]	900 x 435 x 1357		1350 x 435 x 1357		1800 x 435 x 1357	
Realización	Superficie agujereada perfo, compartimento con 6 cajas bottBox	Superficie ranurada perfo, compartimento con 6 cajas bottBox	Superficie agujereada perfo, compartimento con 10 cajas bottBox	Superficie ranurada perfo, compartimento con 10 cajas bottBox	Superficie agujereada perfo, compartimento con 13 cajas bottBox	Superficie ranurada perfo, compartimento con 13 cajas bottBox
Núm. artículo	41011073.16	41011146.16	41011074.16	41011147.16	41011075.16	41011148.16



Juego de marco con foco todo horizonte, superficie agujereada/ranurada perfo y cajas bottBox



- Para el montaje directo sobre una superficie de trabajo
- Compartimento equipado con cajas bottBox M3 (130 x 298 x 165 mm)
- A elegir superficie agujereada o ranurada perfo
- Foco todo horizonte con tubos fluorescentes (2x 36 vatios), cable de conexión
- Color: gris claro (RAL 7035)
- Entrega sin banco de trabajo

ancho del sistema [mm]	1.350		1.800	
Medidas A x F x ALT [mm]	1350 x 645 x 1357		1800 x 645 x 1357	
Realización	Superficie agujereada perfo, compartimento con 10 cajas bottBox	Superficie ranurada perfo, compartimento con 10 cajas bottBox	Superficie agujereada perfo, compartimento con 13 cajas bottBox	Superficie ranurada perfo, compartimento con 13 cajas bottBox
Iluminación [Vatios]	Tubos fluorescentes (2x 36)			
Núm. artículo	41011137.16	41011149.16	41011138.16	41011150.16

Marcos



- Para el montaje directo sobre una superficie de trabajo
- Sirve para crear un entorno de trabajo ergonómico
- Equipables con numerosos accesorios como compartimentos, superficies agujereadas y ranuradas perfo y otros elementos adicionales del programa avero
- Color: gris claro (RAL 7035)
- Entrega sin banco de trabajo

ancho del sistema [mm]	900	1.350	1.800
Medidas A x F x ALT [mm]	900 x 140 x 1357	1350 x 140 x 1357	1800 x 140 x 1357
Artikelnr.	41011070.16	41011071.16	41011072.16

Accesorios para bancos de trabajo de sistema y estilo cofre

Baldas para marcos

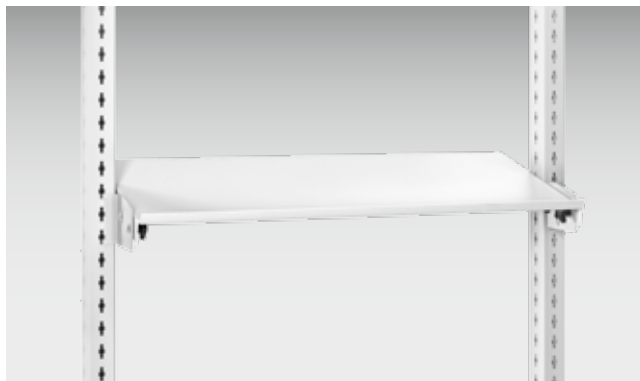

- de chapa de acero con recubrimiento en polvo
- con soportes para colgar en el marco cubio
- ribete de una cara de 20 mm de alto
- la balda se puede montar a elegir con el ribete delante o detrás
- inclinación + / - 30 ° regulable sin posiciones intermedias
- desplazamiento en profundidad
- capacidad superficie de 60 kg
- Color: gris claro (RAL 7035)

ancho del sistema [mm]	450	450	675	675	900
Adecuados para marco basculante	No	No	Sí	Sí	No
Medidas A x F x ALT [mm]	450 x 200 x 55	450 x 350 x 55	675 x 200 x 55	675 x 350 x 55	900 x 200 x 55
Núm. artículo	42105001.16	42105005.16	42105044.16	42105045.16	42105002.16

ancho del sistema [mm]	900	1.350	1.350	1.800	1.800
Adecuados para marco basculante	No	No	No	No	No
Medidas A x F x ALT [mm]	900 x 350 x 55	1350 x 200 x 55	1350 x 350 x 55	1800 x 200 x 55	1800 x 350 x 55
Núm. artículo	42105006.16	42105003.16	42105007.16	42105004.16	42105008.16



Superficies ranuradas perfo

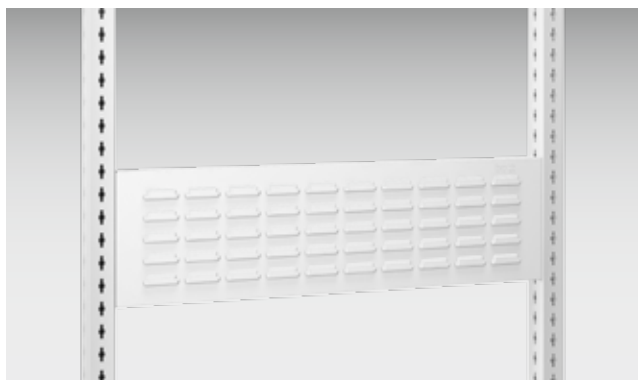

- Con ranuras perfo
- Para alojar adaptadores perfo para soportes y accesorios del programa bott perfo
- Para alojar cajas bottBox
- Para el montaje en el marco cubio
- Color: gris claro (RAL 7035)

ancho del sistema [mm]	675	900	1.350	1.800
Adecuados para marco basculante	Sí	No	No	No
Medidas A x F x ALT [mm]	623 x 43 x 240	900 x 53 x 240	1350 x 53 x 240	1800 x 53 x 240
Núm. artículo	14025388.20	14025361.20	14025362.20	14025363.20

ancho del sistema [mm]	675	900	1.350	1.800
Adecuados para marco basculante	Sí	No	No	No
Medidas A x F x ALT [mm]	623 x 43 x 480	900 x 53 x 480	1350 x 53 x 480	1800 x 53 x 480
Núm. artículo	14025389.20	14025365.20	14025366.20	14025367.20

Superficies agujereadas perfo

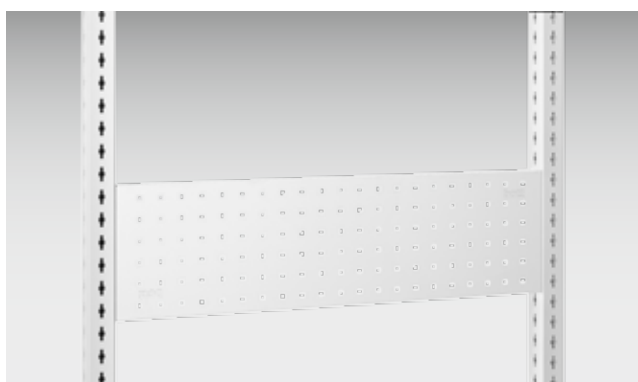

- Agujereado cuadrado de 9,2 x 9,2 mm en el módulo de 38,1 mm
- Para alojar soportes y accesorios del programa bott perfo
- Para el montaje en el marco cubio
- Color: gris claro (RAL 7035)

ancho del sistema [mm]	675	900	1.350	1.800
Adecuados para marco basculante	Sí	No	No	No
Medidas A x F x ALT [mm]	623 x 36 x 240	900 x 36 x 240	1350 x 36 x 240	1800 x 36 x 240
Núm. artículo	14025386.20	14025341.20	14025342.20	14025343.20

ancho del sistema [mm]	675	900	1.350	1.800
Adecuados para marco basculante	Sí	No	No	No
Medidas A x F x ALT [mm]	623 x 36 x 480	900 x 36 x 480	1350 x 36 x 480	1800 x 36 x 480
Núm. artículo	14025387.20	14025345.20	14025346.20	14025347.20

Accesorios para bancos de trabajo de sistema y estilo cofre

Juego de marco con superficies ranuradas perfo y cajas bottBox



- Para el montaje directo sobre una superficie de trabajo
- Equipado con cajas bottBox: M1 (130 x 100 x 65 mm) M2 (130 x 198 x 90 mm) M3 (130 x 298 x 165 mm)
- Alta estabilidad por puntales verticales
- Color: gris claro (RAL 7035)
- Entrega sin banco de trabajo

Medidas A x F x ALT [mm]	1500 x 230 x 480	1500 x 230 x 960	2000 x 230 x 480	2000 x 230 x 960
Realización	12 cajas bottBox M1, 24 cajas bottBox M2	24 cajas bottBox M1, 36 cajas bottBox M2	8 cajas bottBox M1, 16 cajas bottBox M2, 12 cajas bottBox M3	16 cajas bottBox M1, 24 cajas bottBox M2, 24 cajas bottBox M3
Número de perfo planchas	1	2	1	2
Núm. artículo	41011125.16	41011128.16	41011127.16	41011130.16

Marco superior con superficies ranuradas perfo



- Para el montaje directo sobre una superficie de trabajo
- Para alojamiento de bottBox
- Alta estabilidad por puntales verticales
- Color: gris claro (RAL 7035)
- Entrega sin banco de trabajo

Medidas A x F x ALT [mm]	1500 x 230 x 480	1500 x 230 x 960	2000 x 230 x 480	2000 x 230 x 960
Número de perfo planchas	1	2	1	2
Núm. artículo	41011117.16	41011120.16	41011119.16	41011122.16



Juego de marco con chapas combinadas perfo y cajas bottBox



- Para el montaje directo sobre una superficie de trabajo
- Equipado con cajas bottBox: M1 (130 x 100 x 65 mm) M2 (130 x 198 x 90 mm) M3 (130 x 298 x 165 mm)
- Alta estabilidad por puntales verticales
- Color: gris claro (RAL 7035)
- Entrega sin banco de trabajo

Medidas A x F x ALT [mm]	1500 x 245 x 480	1500 x 230 x 960	2000 x 350 x 480	2000 x 230 x 960
Realización	8 cajas bottBox M1, 12 cajas bottBox M2	16 cajas bottBox M1, 24 cajas bottBox M2	8 cajas bottBox M1, 12 cajas bottBox M2, 4 cajas bottBox M3	16 cajas bottBox M1, 24 cajas bottBox M2, 8 cajas bottBox M3
Número de perfo planchas	1	2	1	2
Núm. artículo	41011135.16	41011129.16	41011136.16	41011131.16



Accesorios para bancos de trabajo de sistema y estilo cofre

Marco superior con chapas combinadas perfo



- Para el montaje directo sobre una superficie de trabajo
- Para el alojamiento de soportes y accesorios del programa perfo
- Para alojamiento de bottBox
- Alta estabilidad por puntales verticales
- Color: gris claro (RAL 7035)
- Entrega sin banco de trabajo

Medidas A x F x ALT [mm]	1500 x 230 x 480	1500 x 230 x 960	2000 x 230 x 480	2000 x 230 x 960
Número de perfo planchas	1	2	1	2
Núm. artículo	41011157.16	41011121.16	41011158.16	41011123.16



Marco superior con chapas perforadas y ganchos perfo



- Para el montaje directo sobre una superficie de trabajo
- Para el alojamiento de soportes y accesorios del programa perfo
- Alta estabilidad por puntales verticales
- Color: gris claro (RAL 7035)
- Entrega sin banco de trabajo



Medidas A x F x ALT [mm]	1500 x 230 x 480	1500 x 230 x 960	2000 x 230 x 480	2000 x 230 x 960
Realización	Con set de ganchos perfo de 11 piezas	Con set de ganchos perfo de 25 piezas	Con set de ganchos perfo de 11 piezas	Con set de ganchos perfo de 25 piezas
Número de perfo planchas	1	2	1	2
Núm. artículo	41011124.16	41011078.16	41011126.16	41011079.16

Marco superior con superficies agujereadas perfo



- Para el montaje directo sobre una superficie de trabajo
- Para el alojamiento de soportes y accesorios del programa perfo
- Alta estabilidad por puntales verticales
- Color: gris claro (RAL 7035)
- Entrega sin banco de trabajo

Medidas A x F x ALT [mm]	1500 x 230 x 480	1500 x 230 x 960	2000 x 230 x 480	2000 x 230 x 960
Número de perfo planchas	1	2	1	2
Núm. artículo	41011116.16	41011076.16	41011118.16	41011077.16

Accesorios para bancos de trabajo de sistema y estilo cofre

Soporte cepillos para superficies de trabajo



- Se puede fijar mediante tornillos sobre las superficies de trabajo (p. ej. superficies de trabajo)
- Se utiliza allí donde se montan piezas delicadas (protección frente a rasguños)
- Altura cerdas: 15 mm
- Material de las cerdas: poliamida 6 negro (diámetro filamento: 0,4 mm) material soporte fibras: polipropileno, gris (RAL 7011)
- Unidad de embalaje con 20 segmentos únicos que equivale a 1 m²

Medidas A x F x ALT [mm]	500 x 100 x 27
UE	20
Núm. artículo	41010053.10V



Alfombrilla protectora para puesto de trabajo



- De doble capa, fácil cuidado, revestimiento PVC compuesto
- Alta resistencia a la abrasión y al desgaste
- Elástico
- Antiestático
- Superficie satinada
- Color: gris jaspeado
- Grosor material 2 mm

Medidas A x F x ALT [mm]	1450 x 700 x 2	1950 x 700 x 2
UE	1	1
Núm. artículo	41010136.90V	41010137.90V

Cierre de superficie de trabajo de haya-multiplex



- De laminado cruzado de chapa de haya multicapa
- Preparado para atornillado frontal en las superficies de trabajo
- La tapa final lateral puede ser atornillada a la izquierda o a la derecha

Cierre de superficie de trabajo	Detrás (1 pieza)	Detrás (1 pieza)	Lateral (1 par)	Lateral (1 pieza)
Medidas A x F x ALT [mm]	1500 x 15 x 85	2000 x 15 x 85	15 x 750 x 85	15 x 750 x 85
Núm. artículo	41203002.08V	41203003.08V	41203004.08V	41203010.08V

Accesorios para bancos de trabajo de sistema y estilo cofre

Compartimento con altura ajustable



- Para el montaje en la superficie de trabajo
- Totalmente regulable en altura continuo con tornillo con empuñadura de estrella
- Canteado por 3 lados (altura 40 mm)
- Con alfombrilla de goma, negra
- Color: gris claro (RAL 7035)

Para banco de trabajo con ancho [mm]	1.500	2.000
Medidas A x F x ALT [mm]	1500 x 300 x 345	2000 x 300 x 345
Núm. artículo	12115003.16	12115004.16

Panel lateral perfo



- Para el montaje lateral del banco de trabajo de sistema o estilo cofre
- Con perforación perfo para alojar todos los soportes y ganchos del programa perfo

Para pie de banco de trabajo	Banco de trabajo de sistema fijo	Banco de trabajo de sistema móvil	Banco de trabajo estilo cofre
Abmessung B x T x H	1 x 610 x 692	1 x 610 x 642	25 x 570 x 560
Núm. artículo	41010016.**V	41010094.**V	41010001.**V



Tornillos de banco



- Tornillos de banco de acero forjados
- Mordaza y yunque reforzados
- Estándar con 2 mordazas para tubos adicionales para la sujeción segura de tubos
- Guías ajustables, rieles-guía protegidos de la contaminación por los raspadores
- Los tornillos de banco se pueden combinar con platos giratorios, aparato de ajusta de altura (ancho de mordaza externo 175 mm) y elevador abatible (solo ancho mordaza 125 mm)



Ancho mordaza [mm]	100	125	135	150	175
Prof. mordaza [mm]	60	75	85	100	105
Apertura máx. [mm]	100	120	170	190	205
Tubos de - hasta	--	1/4 - 3"	1/4 - 4"	1/4 - 5"	1/4 - 6"
Medidas A x F x ALT [mm]	120 x 300 x 117	150 x 300 x 144	160 x 430 x 170	180 x 480 x 188	210 x 520 x 208
Núm. artículo	80601019.19V	80601020.19V	80601021.19V	80601022.19V	80601023.19V

Mecanismo de elevación y plegado para tornillo de banco



- Con ajuste de altura con muelle de gas
- Ajuste fácil sobre palanca de volcado
- Rango de ajuste de altura: 200 mm
- Posibilidad de giro de 360°
- El tornillo de banco se puede plegar y deslizar debajo de la superficie de trabajo
- Posibilidad de montaje solo en bancos de trabajo de sistema
- Color: gris antracita



Para tornillo de banco con ancho de mordaza [mm]	125
Núm. artículo	80613007.19V

	.11			.24	.19				
Carcasa: RAL 7035 - gris claro	Parte superior, suelo y frontales: Más información en página 43 RAL 5010 - azul genciana RAL 7035 - gris claro RAL 3004 - rojo púrpura RAL 7016 - gris antracita				Versión ESD disponible RAL 7035 - gris claro				

Accesorios para bancos de trabajo de sistema y estilo cofre

Mecanismo de elevación para tornillo de banco



- Con ajuste de altura con muelle de gas
- Ajuste fácil sobre palanca de volcado
- Rango de ajuste de altura: 240 mm
- Posibilidad de giro de 360°
- Color: gris antracita

Para tornillo de banco con ancho de mordaza [mm]	100	125 / 135	150
Núm. artículo	80613008.19V	80613009.19V	80613010.19V

Plato giratorio para tornillo de banco



- Plato giratorio de acero forjado para tornillos de banco
- Palanca para el fácil ajuste (360° posibilidad de giro)
- Con set de sujeción
- Color: gris antracita

Para tornillo de banco con ancho de mordaza [mm]	100	125	135	150	175
Núm. artículo	80610005.19V	80610006.19V	80610007.19V	80610008.19V	80610009.19V



Mordazas protectoras para tornillo de banco



- Plástico robusto para la sujeción suave de superficies delicadas
- Con tiras magnéticas incorporadas en el interior para la sujeción segura en las mordazas del tornillo de banco
- La cara externa con prisma horizontal y vertical para la fijación de piezas redondas, la otra superficie externa lisa
- Entrega: por pares
- Color: amarillo

Para tornillo de banco con ancho de mordaza [mm]	100	125	150
Núm. artículo	80602001.90V	80602002.90V	80602003.90V



Accesorios para bancos de trabajo de sistema y estilo cofre

Enderezador



- Ajuste de la altura del asiento con el muelle con gas de seguridad de alta calidad con tapa protectora
- Superficie de asiento con ajuste de inclinación de +/- 9°
- Respaldo alto para el asiento en posición vertical, ergonómico
- Cojín de asiento ergonómico, resistente y fácil de limpiar de espuma PU elástica
- Base en cruz de seguridad 5 puntas de apoyo estable, diámetro 630 mm
- Color: negro



Realización	Con deslizador suelo antideslizante
Altura [mm]	570-820
Núm. artículo	88601060.90V



Taburete giratorio



- Ajuste de la altura del asiento con el muelle con gas de seguridad de alta calidad con tapa protectora
- Cojín de asiento resistente y fácil de limpiar de espuma de PU elástica
- Base en cruz de seguridad 5 puntas de apoyo estable, diámetro 630 mm
- Color: negro



Realización	Con deslizador suelo antideslizante
Altura [mm]	400-600
Núm. artículo	88601061.90V

Accesorios para bancos de trabajo de sistema y estilo cofre

Sillas industriales



- Respaldo ergonómico con apoyo para columna lumbar integrado para descargar la columna vertebral
- Ajuste de la altura del respaldo; se puede manejar cómoda y fácilmente en posición sentada
- Cómoda superficie de asiento con canto delantero del asiento redondeado
- Cojín integral de goma espuma (PU) para un confort suave al estar sentado, elevada capacidad de resistencia y fácil de limpiar
- Ajuste continuo de la altura del asiento de 440-620 mm con muelle con gas de seguridad con tapa protectora
- Base en cruz de seguridad de 5 puntas de apoyo estable
- Color: negro



Realización	Con rodillos dobles frenados	Con deslizadores de suelo de plástico resistentes a la abrasión
Altura [mm]	440-620	440-620
Núm. artículo	88601058.90V	88601059.90V

Bancos de trabajo



Sillas industriales



- Ajuste de altura de asiento por muelle de gas de alta presión
- Ajuste de inclinación y profundidad del asiento, borde frontal del asiento redondeado para la carga de presión reducida
- Respaldo con función de contacto permanente, ajuste de altura e inclinación, ancho de respaldo reducido en la parte superior para una libertad de movimiento óptima
- Adaptado a la anatomía del cuerpo mediante elementos tapizados para asiento y respaldo con tejido transpirable durable, reemplazable en cualquier momento
- Apoyo de cinco patas, a elegir con deslizadores de suelo o rodillos
- Versión con mayor rango de altura ajustable, ayuda para subida de altura ajustable y plegable
- Versión contra ESD con funda conductora, ruedas totalmente conductoras y piezas de plástico negras
- Color: aluminio, base de apoyo negra, elementos de plástico gris basalto, tejido antracita



Realización	Ruedas		Deslizador / con ayuda para ascenso		Deslizador	
Rango de ajuste de altura [mm]	450-620		590-870		450-620	
ESD	No	Sí	No	Sí	No	Sí
Núm. Artículo	88601062.90	88601065.90	88601064.90	88601067.90	88601063.90	88601066.90

Accesorios para bancos de trabajo de sistema y estilo cofre

Soporte de pie



- Superficie para pies ergonómica 445 x 350 mm (AN x P)
- Ajuste de inclinación continua con palanca de pie de 0° a 20°
- 210 mm de altura ajustable en módulo de 15 mm
- Rango de ajuste de superficie para pies 50-260 mm del suelo
- Cumple los requisitos según la DIN4556
- Con alfombrilla de goma antideslizante
- Versión independiente con 4 patas para nivelar los suelos no nivelados
- Versión colgable con dos listones de encaje para colgar en el travesaño de la mesa
- Color: piezas metálicas gris claro (RAL 7035), alfombrilla de goma negra
- Versión contra ESD con alfombrilla de goma conductora, patas conductoras (versión independiente) y cable de puesta a tierra (versión colgable)

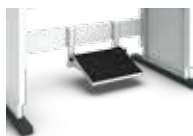

Realización	Colgable		Independiente	
	No	Sí	No	Sí
Núm. Artículo	41402003.16	41402003.20	41402004.16	41402004.20

Alfombrilla suelo ergonómica



- Alfombrilla suelo ergonómica para todos los lugares de trabajo de pie
- Antideslizante incluso con superficie sucia
- Las grandes bolas de la superficie provocan la activación muscular mediante movimientos compensatorios intuitivos
- Menor riesgo de tropezar gracias a los bordes exteriores biselados
- Muy alta estabilidad
- Fácil limpieza con detergentes convencionales
- Alto peso propio que evita el deslizamiento de la alfombrilla al colocarla suelta
- Material: 20 mm SBR (mezcla de goma)
- Color: negro

Realización	Juego básico de 2 alfombrillas	Módulo de ampliación
Medidas AN x F [mm]	2000 x 1350	1000 x 1350
Núm. artículo	41010140.90V	41010141.90V



Compartimentos de acero y haya-multiplex

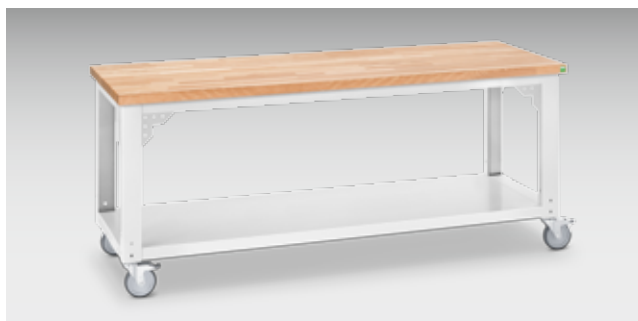

- Baldas de acero o haya multiplex para atornillar entre las patas del banco de trabajo
- Grosor de la chapa de acero: 50 mm grosor de la multiplex de haya barnizada: 25 mm
- Realizaciones en fondo total o acortado
- Color: gris claro (RAL 7035) / haya natural

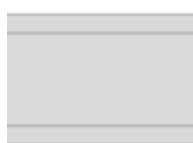

Para ancho de banco de trabajo [mm]	1500 mm	1500 mm	1500 mm
Medidas AN x F [mm]	1500 x 750	1500 x 750	1500 x 750
Material	Chapa de acero	Chapa de acero	Haya multiplex
Capacidad de carga [kg]	300	300	150
Núm. artículo	41201049.16V	41201050.16V	41201044.08V

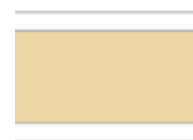
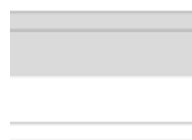
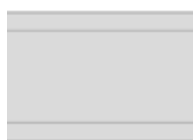

Para ancho de banco de trabajo [mm]	2000 mm	2000 mm	2000 mm
Medidas AN x F [mm]	2000 x 750	2000 x 750	2000 x 750
Material	Chapa de acero	Chapa de acero	Haya multiplex
Capacidad de carga [kg]	250	250	100
Núm. artículo	41201055.16V	41201056.16V	41201046.08V



Accesorios para bancos de trabajo de sistema

Balda lateral



- Para el montaje lateral en todas patas de banco de trabajo de sistema cubio, p. ej. como compartimento para el ordenador
- Superficie del compartimento AN 290 x F 650 mm
- Para fondo de sistema 750 mm
- Capacidad de carga: 15 kg
- Color: gris claro (RAL 7035)

Realización	Compartimento lateral
Medidas A x F x ALT [mm]	293 x 650 x 20
Núm. artículo	41010135.20V

Listón enchufes con guía soporte



- Para el montaje lateral en todas las patas de banco de trabajo de sistema cubio
- 3 enchufes norma Schuko
- Interruptor
- Cable de 5 m con enchufe norma Schuko
- Para fondo de sistema 750 mm
- Color: gris claro (RAL 7035)

Realización	Regleta con guía soporte
Medidas A x F x ALT [mm]	47 x 644 x 143
Núm. artículo	41010134.20V



Panel lateral perfo



- Para el montaje lateral en todas las patas de banco de trabajo de sistema cubio
- Para alojar todas piezas accesorias del programa perfo
- Adecuado para bancos de trabajo fijos y móviles
- Para fondo de sistema 750 mm
- Color: gris claro (RAL 7035)

Realización	Panel lateral perfo	
Medidas A x F x ALT [mm]	21 x 644 x 143	
Núm. artículo	41010133.20V	

Cajón suelto varioSlide



- Cajón de plástico varioSlide extraíble/desmontable
- Carcasa de metal con rieles-guía de plástico para atornillar directamente debajo la superficie de trabajo en bancos de trabajo sin set de travesaños
- En el montaje en el banco de trabajo con set de travesaños se precisa una guía soporte
- Capacidad de carga 25 kg
- Color: gris antracita (RAL 7016)

Realización	Carcasa de metal con cajón varioSlide	Guía soporte
Medidas A x F x ALT [mm]	515 x 435 x 212	45 x 640 x 29
Núm. artículo	40032018.19	41010026.16V

Accesorios para bancos de trabajo de sistema

Caja bottBox extraíble M4



- Para el montaje debajo de las superficies de trabajo
- La caja bottBox se puede utilizar como un simple cajón
- Con un bloqueo anticaída integrado
- Set que consta de placa adaptadora y 1 caja bottBox M4
- Color: gris antracita (RAL 7016)



Realización	Caja bottBox extraíble M4
Medidas A x F x ALT [mm]	130 x 398 x 165
Núm. artículo	40032024.19

Panel trasero



- Para el montaje en la parte trasera
- Altura: 662 mm
- También para montaje en serie
- Color: gris claro (RAL 7035)

Para bancos de trabajo con ancho [mm]	1.500	2.000
Núm. Artículo	41010107.16V	41010108.16V



Accesorios para bancos de trabajo de sistema

Pata para banco de trabajo de altura ajustable en módulo



- De altura ajustable en el módulo de 25 mm
- Con chapa anudada y material de sujeción
- Capacidad de carga por pie sujeto: 100 kg taladrado o enroscado mediante módulo: 250 kg
- Color: gris claro (RAL 7035)



Realización	—	—	Con pie nivelador (margen de nivelación: ±10 mm)
Margen de ajuste Pie [mm]	700-1.100	700-1.100	700-1.000
Fondo de sistema [mm]	750	900	750
Medidas AN x F [mm]	80 x 650	80 x 800	80 x 650
Núm. artículo	41401005.16V	41401006.16V	41401029.16V

Accesorios para bancos de trabajo de sistema

Set de travesaños

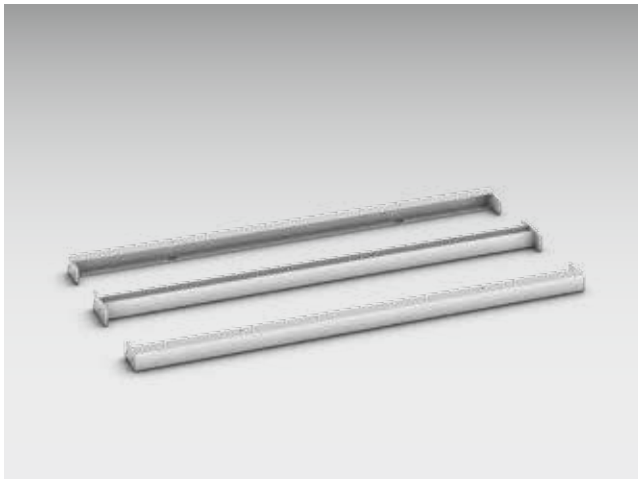

- Set de travesaños para el montaje de un bastidor para atornillar entre 2 pies del banco de trabajo
- Aumenta la resistencia a la flexión de la superficie
- Aumento de la estabilidad
- 2 travesaños arriba y 1 abajo
- Color: gris claro (RAL 7035)

Para ancho [mm]	1.500 mm	2.000 mm
Núm. artículo	41010020.16V	41010022.16V

Pie soporte redondo



- Para el montaje debajo de una superficie de trabajo
- Con pie nivelador (margen de nivelación: ± 5 mm)
- Capacidad de carga de hasta 100 kg por pie
- Diámetro: 80 mm
- Color: gris claro (RAL 7035)

Altura [mm]	800	900
Núm. artículo	11401108.16V	11401109.16V



Haya-multiplex



- Material: Superficie de haya-multiplex
- Área superior: aceitada
- Área inferior: aceitada
- Color: haya natural
- Encolado: encolado multicapa, chapa de haya laminado cruzado, resistente en espacios con una elevada humedad del aire y contacto ocasional con el agua (IF 67)
- Calidad: II / III según DIN 68705 Parte 2
- Clase de protección contra incendios: D-s2, d0 (antes B2)

Anchura [mm]	1500	2000
Fondo [mm]	750	750
Grosor de superficie de trabajo [mm]	40	40
Núm. Artículo	41201033.08V	41201036.08V

Haya roja



- Material: haya masiva
- Área superior: aceitada
- Área inferior: aceitada
- Color: Haya natural
- Datos: superficie resistente contra el agua, los aceites, los ácidos y las sustancias químicas, muy resistente al desgaste y al ácido,
- Lamas zincadas, por lo que son muy resistentes
- Clase de protección contra incendios D-s2, d0 (antes: B2)

Anchura [mm]	1500	2000
Fondo [mm]	750	750
Grosor de superficie de trabajo [mm]	40	40
Núm. Artículo	41201033.07V	41201036.07V

Sistemas de almacenamiento CNC

Armarios y accesorios para CNC



Sistemas de almacenamiento CNC



Armarios de sistema CNC

- Almacenamiento seguro, limpio y claro de herramientas valiosas
- Para la admisión de cajones interiores y extracciones
- Cajones interiores y extracciones equipables con soportes o aplicaciones para herramientas



Aplicaciones y soportes CNC

- Introducción y extracción sin herramientas de las aplicaciones CNC
- Soportes para la introducción en carros CNC, soportes de mesa CNC, armarios CNC



Armarios con cajones CNC

- Almacenamiento seguro, limpio y claro de herramientas valiosas
- Para alojar encastes de cajón CNC

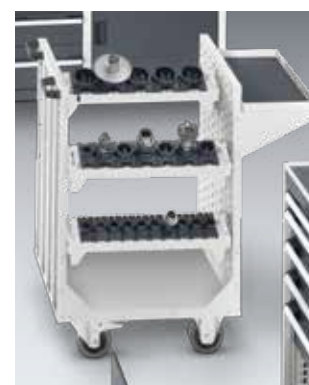

Carros CNC

- Puesta a disposición móvil y clara de las herramientas
- Alojamiento posible de 6 o 12 soportes de herramientas

Sistemas de almacenamiento CNC

Armario con cajones Altura 1.000 mm - Anchura 800 mm



- Armario con cajones incluye 3 encastes para cajón CNC, altura 125 mm

Fondo [mm]	650
Realización	Carga pesada
Número de cajones	3
Altura frontal [mm]	3x300
Núm. Artículo	40020151.**V



Encaste cajón CNC



- Para el montaje en cajones y cajones interiores
- Para equipar individualmente con aplicaciones de herramientas
- La altura frontal del cajón se rige según la herramienta más alta
- La altura del encaste para cajón de 80 o 125 mm se rige según el tamaño de la herramienta depositada y la longitud de los vástagos de fijación respectivos
- Color: gris claro (RAL 7035)



Anchura [mm]	525	525	650	650	800	800
Fondo [mm]	650	650	650	650	650	650
TE por fila	15	15	20	20	26	26
Encaste para cajón Altura [mm]	80	125	80	125	80	125
Núm. Artículo	43013011.16V	43013012.16V	43013013.16V	43013014.16V	43013015.16V	43013016.16V

Anchura [mm]	1050	1050	1300	1300
Fondo [mm]	650	650	650	650
TE por fila	36	36	46	46
Encaste para cajón Altura [mm]	80	125	80	125
Núm. Artículo	43013017.16V	43013018.16V	43013019.16V	43013020.16V

Sistemas de almacenamiento CNC

Armario de sistema con puertas tipo ala - equipado



- Con extracción CNC para la admisión de encajes para herramientas
- Con extensión para soportes de herramientas CNC con 4 soportes CNC desmontables para la admisión de aplicaciones de herramientas
- Con 2 cajones incluye 2 encajes para cajón CNC Altura 125 mm

Anchura [mm]	800
Fondo [mm]	650
Altura [mm]	2000
Núm. Artículo	40020150.19V



Sistemas de almacenamiento CNC

Armario de sistema con puertas tipo ala - para composición individual



- Equipable con: - extensión CNC - extensión para soportes de herramientas CNC - cajones interiores

Anchura [mm]	800	800	800
Fondo [mm]	650	650	650
Altura [mm]	800	1000	2000
Núm. Artículo	40020163.19V	40020085.19V	40020091.19V

Extensión-CNC - sin equipar



- Para la composición individual con aplicaciones de herramientas en 4 filas
- El encaje se extrae mediante la guía para grandes cargas hacia delante
- El acceso a las herramientas se garantiza perfectamente mediante la extracción y la parte superior inclinada
- Extracción ergonómica mediante alojamiento inclinado
- Mejor visualización
- Composición fácil y ergonómica en posición extraída
- Uso óptimo del espacio, sin necesidad de espacio adicional en el armario para la sacar herramientas por encima
- Adecuada para armarios de sistema cubio con anchura de 800 x fondo de 650 mm
- Capacidad de carga: 200 kg
- Color: gris claro (RAL 7035)

Altura [mm]	220
TE por fila	24
Núm. Artículo	40523004.16V

Sistemas de almacenamiento CNC

Soporte para herramientas CNC - sin equipar



- Para alojar 4 soportes de herramientas ancho de 590 mm
- El encaje se extrae mediante la guía para grandes cargas hacia delante
- El acceso a las herramientas se garantiza perfectamente mediante la extensión y el área superior inclinada
- Extracción ergonómica mediante alojamiento inclinado
- Mejor visualización
- Composición fácil y ergonómica en posición extraída
- Uso óptimo del espacio, sin necesidad de espacio adicional en el armario para la sacar herramientas por encima
- Para montaje en armarios de sistema cubio con anchura de 800 x fondo de 650 mm
- Capacidad de carga: 200 kg
- Color: gris claro (RAL 7035)

Altura [mm]	220
TE por fila	20
Núm. Artículo	40523003.16V

Cajones interiores



- Cajón para la composición individual de un armario de sistema
- Capacidad de carga: guía para cargas normales: 75 kg plataforma extraíble grandes cargas: 200 kg
- Color: gris claro (RAL 7035)

Anchura [mm]	800	800	800	800
Fondo [mm]	650	650	650	650
Medidas int. cajón AN x F [mm]	675 x 525	675 x 525	675 x 525	675 x 525
Realización	Carga normal	Carga normal	Carga pesada	Carga pesada
Altura frontal [mm]	125	175	125	175
Núm. Artículo	40522037.16M	40522039.16M	40522038.16M	40522040.16M



Sistemas de almacenamiento CNC

Soporte de mesa CNC para encajes para herramientas - equipado

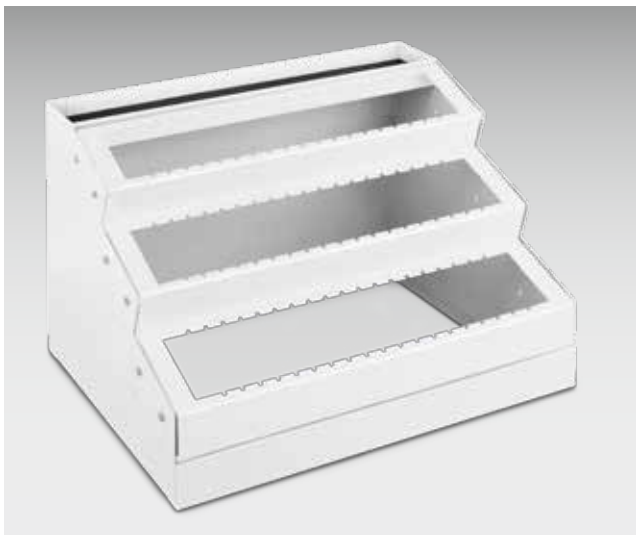

- Para alojar encajes para herramientas CNC
- Compartimento superior con alfombrilla de goma
- Pedir por separado las aplicaciones de herramientas
- Color: gris claro (RAL 7035)

Medidas A x F x ALT [mm]	599 x 448 x 375
TE por fila	20
Núm. Artículo	15001011.16

Soporte de mesa CNC para soportes de herramientas - sin equipar



- Para alojar soportes de herramientas CNC
- Compartimento superior con alfombrilla de goma
- Pedir por separado los soportes de herramientas CNC y los encajes para herramientas
- Color: gris claro (RAL 7035)



Medidas A x F x ALT [mm]	600 x 450 x 375
Para soporte de herramientas	3x ancho 590 mm
Núm. Artículo	15001003.16

Sistemas de almacenamiento CNC

Carro de transporte CNC



- Los soportes de herramientas se introducen mediante el soporte universal en el carro de transporte (inclinación de los soportes en 3 posiciones 0°, 15° y 30°)
- 2 ruedas conductoras con fijaciones y 2 ruedas de apoyo
- Para hasta 12 soportes de herramientas ancho de 590 mm
- Capacidad de carga: 300 kg
- Ampliable con compartimento con alfombra de goma
- Medidas: A 670 x F 600 x ALT 980 mm
- Pedir por separado las aplicaciones de herramientas
- Color: gris claro (RAL 7035)

Medidas A x F x ALT [mm]	670 x 600 x 980	670 x 600 x 900	270 x 600 x 35	0 x 0 x 0
Realización	Sin equipar	Equipado con 12 soportes de herramientas	Compartimento	Juego de soportes universales para soportes de herramientas
Núm. Artículo	10401029.16	10401052.16V	12102084.16	15003011.16

Soporte de transporte CNC



- 2 ruedas conductoras con fijaciones y 2 ruedas de apoyo
- Hasta 6 soportes de herramientas, ancho 590 mm
- Compartimento superior con alfombra de goma para alojar 2 soportes de herramientas, anchura de 590 mm
- Inclinación del apoyo para el soporte de herramientas, anchura de 590 mm ajustable en 3 posiciones (0°, 15° y 30°)
- Capacidad de carga: 300 kg
- Medidas: A 610 x F 650 x ALT 1020 mm
- Pedir por separado las aplicaciones de herramientas
- Color: gris claro (RAL 7035)

Medidas A x F x ALT [mm]	610 x 650 x 1020	610 x 650 x 1020
Realización	Sin equipar	Equipado con 6 soportes de herramientas
Núm. Artículo	10401030.16	10401053.16V



Encajes para herramientas



- La aplicación de herramienta se puede sacar e introducir sin herramientas u otro tipo de ayuda de forma fácil y rápida
- Material: ABS, negro
- Uso en: - extensión CNC - soporte de mesa CNC - soportes de herramientas CNC - encajes para cajón CNC

Para herramienta CNC	ISO 30 / SK 30 / MORSE 3	ISO 35 / SK35 / MORSE 4	ISO 40 / SK40 / BT40
Anchura del encaje para herramienta [mm]	50 (2 TE)	75 (3 TE)	75 (3 TE)
Admisión para herramienta Ø D1 [mm]	28	35	41
Forma del encaje para herramientas	Cono	Cono	Cono
Núm. Artículo	15002041	15002046	15002047

Para herramienta CNC	ISO 45 / SK45 / MORSE 5	ISO 50 / SK50	HSK – A 40 / C 40 / E 40 / F 40 / B 50
Anchura del encaje para herramienta [mm]	75 (3 TE)	100 (4 TE)	50 (2 TE)
Admisión para herramienta Ø D1 [mm]	49	67	30
Forma del encaje para herramientas	Cono	Cono	Cono
Núm. Artículo	15002048	15002053	15002042

Anchura del encaje para herramienta [mm]	50 (2 TE)	75 (3 TE)	75 (3 TE)
Admisión para herramienta Ø D1 [mm]	24	38	48
Forma del encaje para herramientas	Cono	Cono	Cono
Núm. Artículo	15002043	15002049	15002050

Para herramienta CNC	HSK – A 80 / C 80 / E 80 / F 80 / B 100	HSK – A 100 / C 100 / E 100 / F 100 / B 125	Capto C3
Anchura del encaje para herramienta [mm]	100 (4 TE)	100 (4 TE)	50 (2 TE)
Admisión para herramienta Ø D1 [mm]	60	75	23
Forma del encaje para herramientas	Cono	Cono	Cono
Núm. Artículo	15002054	15002055	15002093

Sistemas de almacenamiento CNC

Encajes para herramientas

Para herramienta CNC	Capto C4	Capto C6	Capto C5
Anchura del encaje para herramienta [mm]	50 (2 TE)	75 (3 TE)	75 (3 TE)
Admisión para herramienta Ø D1 [mm]	29	46	37
Forma del encaje para herramientas	Cono	Cono	Cono
Núm. Artículo	15002094	15002096	15002095

Para herramienta CNC	VDI 30	VDI 40	VDI 50
Anchura del encaje para herramienta [mm]	75 (3 TE)	75 (3 TE)	100 (4 TE)
Admisión para herramienta Ø D1 [mm]	30	40	50
Forma del encaje para herramientas	Cilindro	Cilindro	-
Núm. Artículo	15002044	15002045	15002051

Para herramienta CNC	VDI 60	Tom indsats (til individuel tilpasning)
Anchura del encaje para herramienta [mm]	100 (4 TE)	100 (4 TE)
Admisión para herramienta Ø D1 [mm]	60	-
Forma del encaje para herramientas	Cilindro	Cono
Núm. Artículo	15002052	15002056

Soportes de herramientas CNC



- Para la composición individual con encajes para herramientas
- Para usar en: - carro de transporte CNC - soporte de transporte CNC - extensión para soportes herramientas CNC - soporte de mesa CNC
- Color: gris claro (RAL 7035)



Medidas A x F x ALT [mm]	590 x 125 x 110
TE por fila	20
Núm. Artículo	15001007.16V





bottBox

Cajas bottBox, la caja de material para el montaje y la logística



bottBox



Tapa abatible transparente

- Para evitar que se ensucie el contenido y para la seguridad durante el usom móvil



Ventanilla transparente

- A través de una ventanilla transparente opcional, la caja de mano se convierte en una caja de almacenamiento con el volumen de llenado útil máximo

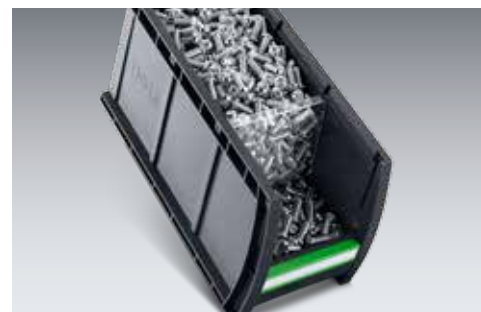

Plaquita dosificadora

- La ventanilla transparente también se puede utilizar a modo de plaquita dosificadora, por lo que el acceso en el área delantera es ergonómico y en el área trasera se consigue el máximo volumen útil



Opciones

- Separación segura del contenido de la caja mediante la fijación eficaz de separadores
- Se pueden insertar tarjetas de almacenamiento o Kanban en formato de tarjeta de visita en la parte posterior



Listones para marcaje

- Posibilidad de codificar por colores mediante listones para marcaje de diferentes colores



7 tamaños

- Múltiples opciones de uso gracias a los 7 tamaños diferentes
- Flexibilidad gracias a las dimensiones inteligentes:
- 2 cajas estrechas se pueden sustituir con una caja ancha
- Realizaciones ESD de modo opcional

Caja bottBox

Caja bottBox con ventanilla



- Color: gris antracita (RAL 7016)
- Clip de marcación
- Ventanilla



Realización	M1	M2	M2X	M3	M3X	M4	M4X
Medidas A x F x ALT [mm]	130 x 100 x 65	130 x 198 x 90	130 x 227 x 165	130 x 298 x 165	130 x 339 x 165	130 x 398 x 165	130 x 451 x 165
UE	48	36	24	24	12	12	12
Núm. Artículo	13022053.19	13022054.19	13022173.19	13022055.19	13022174.19	13022057.19	13022176.19



Realización	L3	L3X	L4	L4X	L5
Medidas A x F x ALT [mm]	264 x 298 x 165	264 x 339 x 165	264 x 398 x 165	264 x 451 x 165	264 x 498 x 165
UE	12	6	6	6	6
Núm. Artículo	13022056.19	13022175.19	13022058.19	13022177.19	13022060.19

Cajas bottBox, la caja de material para el montaje y la logística



Caja bottBox

Caja bottBox sin ventanilla



- color: gris antracita (RAL 7016) / color ESD: negro
- clip de marcación



Realización	M1	M2	M2X	M3	M3X	M4	M4X
Medidas A x F x ALT [mm]	130 x 100 x 65	130 x 198 x 90	130 x 227 x 165	130 x 298 x 165	130 x 339 x 165	130 x 398 x 165	130 x 451 x 165
UE	48	36	24	24	12	12	12
Núm. Artículo	13022045.19	13022046.19	13022163.19	13022047.19	13022164.19	13022049.19	13022166.19



Realización	L3	L3X	L4	L4X	L5
Medidas A x F x ALT [mm]	264 x 298 x 165	264 x 339 x 165	264 x 398 x 165	264 x 451 x 165	264 x 498 x 165
UE	12	6	6	6	6
Núm. Artículo	13022048.19	13022165.19	13022050.19	13022167.19	13022052.19

Caja bottBox

Caja bottBox sin ventanilla ESD



- Color: gris antracita (RAL 7016) / color ESD: negro
- Clip de marcación



Realización	M1	M2	M3
Medidas A x F x ALT [mm]	130 x 100 x 65	130 x 198 x 90	130 x 298 x 165
UE	48	36	24
Núm. Artículo ESD	13022045.72	13022046.72	13022047.72

Separadores bottBox

- Color: transparente
- Material: PC (policarbonato)

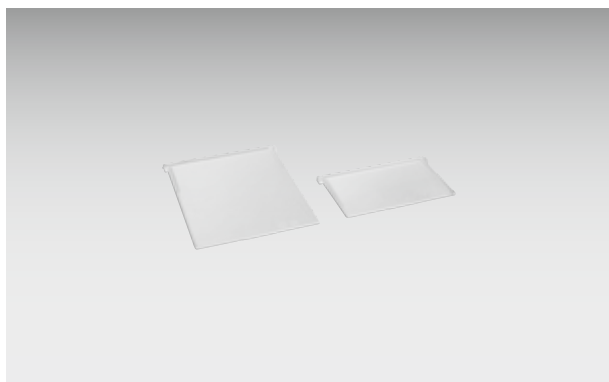

Adecuados para caja bottBox	M2	M2X, M3, M3X, M4, M4X	L3, L3X, L4, L4X, L5
Medidas A x F x ALT [mm]	118 x 6 x 68	118 x 6 x 143	252 x 6 x 143
UE	6	6	6
Núm. Artículo	13022031	13022032	13022033

Ventanilla para caja bottBox

- La ventanilla también puede utilizarse a modo de plaquita dosificadora
- Color: transparente / material: PC (policarbonato)

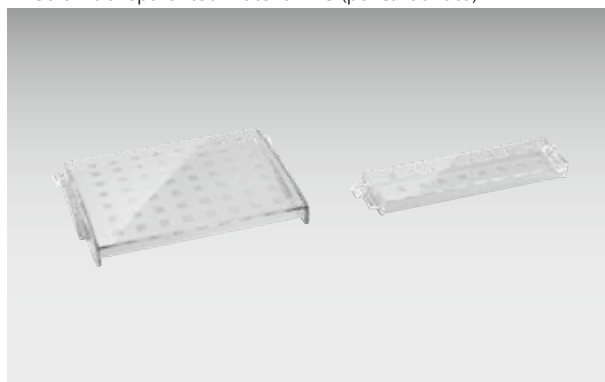

Adecuados para caja bottBox	M1, M2	M2X, M3, M3X, M4, M4X	L3, L3X, L4, L4X, L5
Medidas A x F x ALT [mm]	118 x 12 x 27	118 x 12 x 88	252 x 12 x 88
UE	6	6	6
Núm. Artículo	13022028	13022029	13022030



Caja bottBox

Tapa abatible bottBox

- Para cerrar la cajas bottBox
- Material: PC (policarbonato) / color: transparente



Adecuados para caja bottBox	L3	L4	L5
Medidas A x F x ALT [mm]	253 x 274 x 4	253 x 374 x 4	253 x 474 x 4
UE	6	6	6
Núm. Artículo	13022034	13022035	13022036

Set de inscripción para caja bottBox

- Plantillas del documento para la inscripción descargables de forma gratuita en www.bott.de/downloads



Realización	Tiras de papel (18 x 103, 18x 236)
Núm. Artículo	61020003

Clip de marcación para caja bottBox



- 36 piezas en cada color

Adecuados para caja bottBox	M1, M2, M2X, M3, M3X, M4, M4X	M1, M2, M2X, M3, M3X, M4, M4X	M1, M2, M2X, M3, M3X, M4, M4X	L3, L3X, L4, L4X, L5	L3, L3X, L4, L4X, L5	L3, L3X, L4, L4X, L5
Medidas A x F x ALT [mm]	103 x 11 x 20	103 x 11 x 20	103 x 11 x 20	237 x 11 x 20	237 x 11 x 20	237 x 11 x 20
Color RAL	RAL1023	RAL5010	RAL3001	RAL1023	RAL5010	RAL3001
Color	Amarillo tráfico	Azul genciana	Rojo señales	Amarillo tráfico	Azul genciana	Rojo señales
UE	36	36	36	36	36	36
Núm. Artículo	13022024.12	13022024.11	13022024.04	13022026.12	13022026.11	13022026.04

Caja bottBox

Clip de marcación para caja bottBox



- 12 unidades / por color / posibilidad de codificación por color
- Set compuesto por los 3 colores

Adecuados para caja bottBox	M1, M2, M2X, M3, M3X, M4, M4X	L3, L3X, L4, L4X, L5
Medidas A x F x ALT [mm]	103 x 11 x 20	237 x 11 x 20
Color RAL	1023/5010/3001	1023/5010/3001
UE	36	36
Núm. Artículo	13022025	13022027

Boxes de aluminio



- Capacidad de carga: 35 kg por asa
- Asas de gran tamaño
- Tapa superior para fijar candados
- Tapas con esquinas para el apilado
- Tapas con perfil de junta de goma
- Adecuación con palettes Euro

Medidas exteriores [mm]	585 x 385 x 250	585 x 385 x 410	785 x 385 x 340	785 x 585 x 410	785 x 585 x 610	885 x 485 x 380	1185 x 785 x 510
Medidas interiores [mm]	550 x 350 x 220	550 x 350 x 380	750 x 350 x 310	750 x 550 x 380	750 x 550 x 580	850 x 450 x 350	1150 x 750 x 480
Peso [kg]	4.28	5.04	5.80	7.70	9.12	7.32	14.63
Contenido [l]	42	73	81	156	239	133	414
Núm. Artículo	02501001	02501002	02501003	02501004	02501005	02501006	02501007



Euroboxes

Euroboxes



- Recipiente adecuado para dimensiones del palé estándar europeo
- Para todas las necesidades en el almacén, en la producción y el transporte
- Las paredes rectas ofrecen un máximo volumen y una excelente resistencia
- Tapas opcionales disponibles
- Resistente a muchos ácidos y álcalis
- Resistente a temperatura desde -20 °C hasta +60 °C, a corto plazo hasta +90 °C
- Material: polipropileno
- Color: gris antracita

Anchura [mm]	200	400	400	400	400
Fondo [mm]	300	300	300	300	300
Altura [mm]	120	120	175	235	320
UE	1	1	1	1	1
Núm. Artículo	62510019.19V	62510013.19V	62510020.19V	62510014.19V	62510015.19V

Anchura [mm]	600	600	600	600	800	1200
Fondo [mm]	400	400	400	400	400	400
Altura [mm]	120	170	220	320	175	171
UE	1	1	1	1	1	-
Núm. Artículo	62510016.19V	62510021.19V	62510017.19V	62510018.19V	02510035.19	62510036.19V

Cierre para euroboxes

Anchura [mm]	600	400
Fondo [mm]	400	300
Altura [mm]	27	27
UE	3	3
Núm. Artículo	12204065	12204064

Sistemas de maletines

Mundos de trabajo inter-
conectados

Perfectamente integrados en
los sistemas bott

Estándar de mercado



Systainer³ conecta

Con el práctico y robusto maletín de sistema, puede organizar las herramientas y los consumibles de forma ordenada. Los armarios de sistema cubio disponen de marcos, con los que se pueden alojar con seguridad los Systainer³ y se pueden extraer fácilmente.

Igualmente seguros y prácticos son los Systainer³ integrados en el equipamiento para vehículos bott vario3. En el Systainer³ transportará todo el equipamiento de forma cómoda y segura: Del taller al vehículo y del vehículo al lugar de uso.

El Systainer³ es un estándar de mercado muy extendido. Festool, Tanos y bott han desarrollado conjuntamente el concepto de movilidad para ofrecerle el maletín de servicio perfecto.

Los maletines son apilables y pueden interconectarse. El Systainer³ le permite además la posibilidad de marcar el contenido en la frente con etiquetas del tamaño de una tarjeta de crédito.

Gama de prestaciones



Ein System, ein Standard

- Soluciones óptimas para todas las aplicaciones gracias a una amplia gama de productos y una gran cantidad de accesorios.
- Fácil integración en los equipamientos para vehículos bott vario3 y los equipamientos bott gracias al alojamiento lateral para guías.
- Trabajo eficiente gracias a un almacenamiento ordenado y claro de máquinas, piezas pequeñas y consumibles.
- Movilidad máxima en la obra y en la empresa.
- Todos los maletines del tamaño M han sido perfectamente concebidos para un ancho del sistema 478-4 de bott vario3, los maletines del tamaño L para el ancho del sistema 590-5 bott vario3.
- Ideal en combinación con tablar para maletines de bott vario3. La guía telescópica permite un acceso eficiente e ilimitado al contenido del maletín, sin tener que sacar este último del equipamiento para vehículos.

Gama de prestaciones

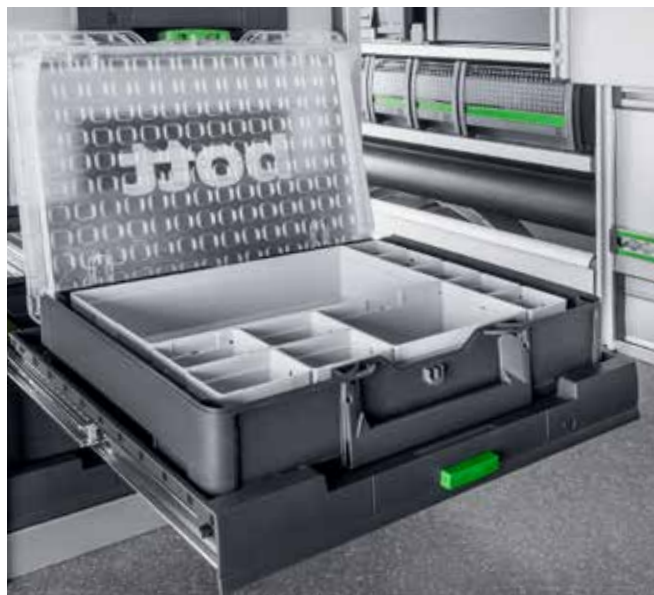

Systainer³

- Maletín de sistema práctico y robusto para el almacenamiento seguro y ordenado y el transporte de piezas pequeñas y consumibles
- T-LOC como elemento de control central: cerrar, abrir, acoplar solo con un giro
- Opción de identificación mediante dos compartimentos para tarjetas en formato normalizado en la parte delantera
- Apilable y conectable con todos los demás productos Systainer
- Capacidad de carga (simple): 20 kg
- Capacidad de carga (conectado): 40 kg
- Material: ABS

Systainer³ Organizer

- La tapa transparente permite ver el contenido y minimiza los tiempos de búsqueda
- T-LOC como elemento de control central: cerrar, abrir, acoplar solo con un giro
- Opción de identificación mediante dos compartimentos para tarjetas en formato normalizado en la parte delantera
- Apilable y conectable con muchos otros productos Systainer
- Capacidad de carga: 20 kg

bott varioCase

- Maletín de servicio de alta calidad de aluminio ligero o chapa de acero robusta
- Uso versátil gracias a la gran cantidad de accesorios
- Seguridad gracias al cierre automático al cerrar la tapa
- Capacidad de carga: 20 kg

Gama de prestaciones



Sistemas de maletines Systainer³ M

Maletín vacío Systainer³ M para composición individual



- maletín de sistema práctico y robusto para el almacenamiento seguro y ordenado y el transporte de máquinas, herramientas, piezas pequeñas y consumibles
- fácil integración en los equipamientos para vehículos bott vario3 y los equipamientos bott gracias a los alojamientos laterales para guías
- T-LOC como elemento de control central: cerrar, abrir, acoplar solo con un giro
- opción de identificación mediante dos compartimentos para tarjetas en formato normalizado en la parte delantera
- apilable y conectable con todos los demás productos Systainer
- capacidad de carga (simple): 20 kg
- capacidad de carga (conectado): 40 kg
- material: ABS



Descripción	Systainer ³ M 112	Systainer ³ M 137	Systainer ³ M 187
Realización	asa	asa	asa
Contenido	vacío	vacío	vacío
Medidas A x F x ALT [mm]	396 x 296 x 112	396 x 296 x 137	396 x 296 x 187
Núm. Artículo	72520003.19V	72520004.19V	72520005.19V



Descripción	Systainer ³ M 237	Systainer ³ M 337	Systainer ³ M 437
Realización	ayuda de extracción	ayuda de extracción	ayuda de extracción
Contenido	vacío	vacío	vacío
Medidas A x F x ALT [mm]	396 x 296 x 237	396 x 296 x 337	396 x 296 x 437
Núm. Artículo	72520006.19V	72520007.19V	72520008.19V

Sistemas de maletines Systainer³M

Systainer³ M 112 con encaje universal



- maletín de sistema práctico y robusto para el almacenamiento seguro y ordenado y el transporte de piezas pequeñas y consumibles
- equipado con encaje universal con 10 compartimentos y piezas insertadas de tapa de diferentes tamaños
- fácil integración en los equipamientos para vehículos bott vario3 y los equipamientos bott gracias a los alojamientos laterales para guías
- T-LOC como elemento de control central: cerrar, abrir, acoplar solo con un giro
- opción de identificación mediante dos compartimentos para tarjetas en formato normalizado en la parte delantera
- apilable y conectable con todos los demás productos Systainer
- capacidad de carga (simple): 20 kg
- capacidad de carga (conectado): 40 kg
- material: ABS

Descripción	Systainer ³ M 112
Realización	asa
Contenido	encaje universal con 10 compartimentos
Medidas A x F x ALT [mm]	396 x 296 x 112
Núm. Artículo	72520027.19V



Sistemas de maletines Systainer³M

Systainer³ M con set de separadores

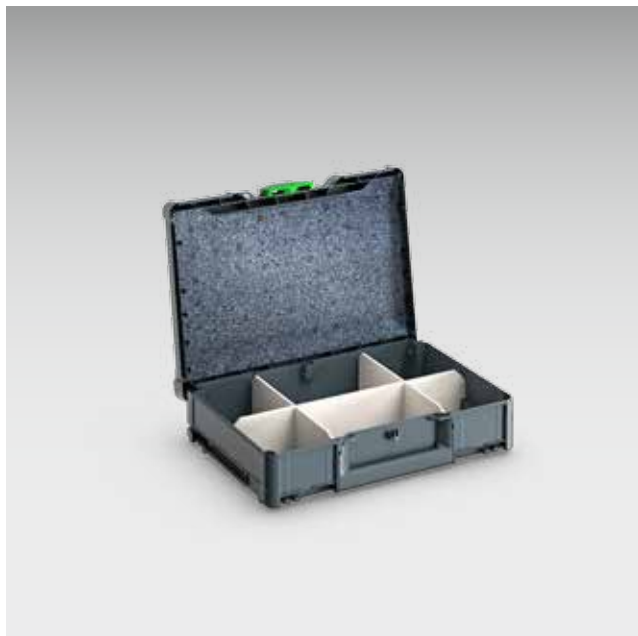

- maletín de sistema práctico y robusto para el almacenamiento seguro y ordenado y el transporte de herramientas, piezas pequeñas y consumibles
- equipado con juego de separadores para la división del maletín en hasta 6 compartimentos del mismo tamaño
- fácil integración en los equipamientos para vehículos bott vario3 y los equipamientos bott gracias a los alojamientos laterales para guías
- T-Loc como elemento de control central: cerrar, abrir, acoplar solo con un giro
- opción de identificación mediante dos compartimentos para tarjetas en formato normalizado en la parte delantera
- apilable y conectable con todos los demás productos Systainer
- capacidad de carga (simple): 20 kg
- capacidad de carga (conectado): 40 kg
- material: ABS



Descripción	Systainer ³ M 112	Systainer ³ M 137	Systainer ³ M 187	Systainer ³ M 237	Systainer ³ M 337	Systainer ³ M 437
Realización	asa	asa	asa	ayuda de extracción	ayuda de extracción	ayuda de extracción
Contenido	juego de separadores inserto de cubierta	juego de separadores inserto de cubierta	juego de separadores inserto de cubierta	juego de separadores	juego de separadores	juego de separadores
Medidas A x F x ALT [mm]	396 x 296 x 112	396 x 296 x 137	396 x 296 x 187	396 x 296 x 237	396 x 296 x 337	396 x 296 x 437
Núm. Artículo	72520052.19V	72520053.19V	72520054.19V	72520047.19V	72520048.19V	72520049.19V

Sistemas de maletines Systainer³M

Systainer³ M 187 con cajas



- maletín de sistema práctico y robusto para el almacenamiento seguro y ordenado y el transporte de piezas pequeñas y consumibles
- equipado con 2 bandejas para cajas extraíbles con cajas para piezas pequeñas
- incluye piezas insertadas de tapa de EPP
- fácil integración en los equipamientos para vehículos bott vario3 y los equipamientos bott gracias a los alojamientos laterales para guías
- T-Loc como elemento de control central: cerrar, abrir, acoplar solo con un giro
- opción de identificación mediante dos compartimentos para tarjetas en formato normalizado en la parte delantera
- apilable y conectable con todos los demás productos Systainer
- capacidad de carga (simple): 20 kg
- capacidad de carga (conectado): 40 kg
- Material de maletín: ABS
- Material, bandeja para cajas: aluminio con recubrimiento en polvo



Descripción	Systainer ³ M 187	Systainer ³ M 187	Systainer ³ M 187
Realización	asa	asa	asa
Contenido	18 cajas	25 cajas	32 cajas
Medidas A x F x ALT [mm]	396 x 296 x 187	396 x 296 x 187	396 x 296 x 187
Núm. Artículo	72520050.19V	72520058.19V	72520059.19V



Sistemas de maletines Systainer³M

Systainer³ M con encaje adaptable



- maletín de sistema práctico y robusto para el almacenamiento seguro y ordenado y el transporte de herramientas, piezas pequeñas y consumibles
- equipado con relleno amortiguador, encajes adaptables (módulo de 25 mm) y tapa acolchada para el diseño de insertos individuales
- fácil integración en los equipamientos para vehículos bott vario3 y los equipamientos bott gracias a los alojamientos laterales para guías
- T-LOC como elemento de control central: cerrar, abrir, acoplar solo con un giro
- opción de identificación mediante dos compartimentos para tarjetas en formato normalizado en la parte delantera
- apilable y conectable con todos los demás productos Systainer
- capacidad de carga (simple): 20 kg
- capacidad de carga (conectado): 40 kg
- material: ABS



Descripción	Systainer ³ M 112	Systainer ³ M 137	Systainer ³ M 187
Realización	asa	asa	asa
Contenido	1 relleno amortiguador en cruz 1 encaje adaptable 1 tapa acolchada	1 relleno amortiguador 1 encaje adaptable 1 tapa acolchada	1 relleno amortiguador 3 encaje adaptable 1 tapa acolchada
Medidas A x F x ALT [mm]	396 x 296 x 112	396 x 296 x 137	396 x 296 x 187
Núm. Artículo	72520038.19V	72520039.19V	72520040.19V



Descripción	Systainer ³ M 237	Systainer ³ M 337	Systainer ³ M 437
Realización	ayuda de extracción	ayuda de extracción	ayuda de extracción
Contenido	1 relleno amortiguador 5 encajes adaptables 1 tapa acolchada	1 relleno amortiguador 5 encajes adaptables 1 tapa acolchada	1 relleno amortiguador 5 encajes adaptables 1 tapa acolchada
Medidas A x F x ALT [mm]	396 x 296 x 237	396 x 296 x 337	396 x 296 x 437
Núm. Artículo	72520041.19V	72520042.19V	72520043.19V

Sistemas de maletines Systainer³M

Systainer³ M con encaje para latas



- maletín de sistema práctico y robusto para el almacenamiento seguro y ordenado y el transporte de latas de aerosol
- equipado con encaje para latas de EPP, para 14 latas con un diámetro máx. de 69 mm
- fácil integración en los equipamientos para vehículos bott vario3 y los equipamientos bott gracias a los alojamientos laterales para guías
- T-LOC como elemento de control central: cerrar, abrir, acoplar solo con un giro
- opción de identificación mediante dos compartimentos para tarjetas en formato normalizado en la parte delantera
- apilable y conectable con todos los demás productos Systainer
- capacidad de carga (simple): 20 kg
- capacidad de carga (conectado): 40 kg
- material: ABS



Descripción	Systainer ³ M 337	Systainer ³ M 437
Realización	ayuda de extracción	ayuda de extracción
Contenido	Encaje para latas	Encaje para latas
Medidas A x F x ALT [mm]	396 x 296 x 337	396 x 296 x 437
Núm. Artículo	72520029.19V	72520030.19V



Sistemas de maletines Systainer³M

Systainer³ M con encaje para cartuchos



- maletín de sistema práctico y robusto para el almacenamiento seguro y ordenado y el transporte de cartuchos
- equipado con encaje para cartuchos de EPP, para 22 cartuchos con un diámetro máx. de 51 mm y 15 puntas de cartucho
- fácil integración en los equipamientos para vehículos bott vario3 y los equipamientos bott gracias a los alojamientos laterales para guías
- T-LOC como elemento de control central: cerrar, abrir, acoplar solo con un giro
- opción de identificación mediante dos compartimentos para tarjetas en formato normalizado en la parte delantera
- apilable y conectable con todos los demás productos Systainer
- capacidad de carga (simple): 20 kg
- capacidad de carga (conectado): 40 kg
- material: ABS



Descripción	Systainer ³ M 337	Systainer ³ M 437
Realización	ayuda de extracción	ayuda de extracción
Contenido	Encaje para cartuchos	Encaje para cartuchos
Medidas A x F x ALT [mm]	396 x 296 x 337	396 x 296 x 437
Núm. Artículo	72520031.19V	72520032.19V

Sistemas de maletines Systainer³M

Systainer³ M con marco para colgar



- maletín de sistema práctico y robusto para el almacenamiento seguro y ordenado y el transporte de carpetas
- equipado con marco para colgar carpetas según la DIN 821
- incl. bolsa para tapa para material de oficina
- fácil integración en los equipamientos para vehículos bott vario3 y los equipamientos bott gracias a los alojamientos laterales para guías
- T-Loc como elemento de control central: cerrar, abrir, acoplar solo con un giro
- opción de identificación mediante dos compartimentos para tarjetas en formato normalizado en la parte delantera
- apilable y conectable con todos los demás productos Systainer
- capacidad de carga (simple): 20 kg
- capacidad de carga (conectado): 40 kg
- material: ABS

Descripción	Systainer ³ M 337
Realización	ayuda de extracción
Contenido	Marco para colgar + Bolsa
Medidas A x F x ALT [mm]	396 x 296 x 337
Núm. Artículo	72520036.19V



Sistemas de maletines Systainer³L

Maletín vacío Systainer³ L para composición individual



- maletín de sistema práctico y robusto para el almacenamiento seguro y ordenado y el transporte de máquinas, herramientas, piezas pequeñas y consumibles
- fácil integración en los equipamientos para vehículos bott vario3 y los equipamientos bott gracias a los alojamientos laterales para guías
- T-LOC como elemento de control central: cerrar, abrir, acoplar solo con un giro
- opción de identificación mediante dos compartimentos para tarjetas en formato normalizado en la parte delantera
- apilable y conectable con todos los demás productos Systainer
- capacidad de carga (simple): 20 kg
- capacidad de carga (conectado): 40 kg
- material: ABS



Descripción	Systainer ³ L 137	Systainer ³ L 187	Systainer ³ L 237
Realización	asa	asa	ayuda de extracción
Contenido	vacío	vacío	vacío
Medidas A x F x ALT [mm]	508 x 296 x 137	508 x 296 x 187	508 x 296 x 237
Núm. Artículo	72520009.19V	72520010.19V	72520011.19V

Sistemas de maletines Systainer³L

Systainer³ L 137 con encaje universal



- maletín de sistema práctico y robusto para el almacenamiento seguro y ordenado y el transporte de piezas pequeñas y consumibles
- equipado con encaje universal con 6 compartimentos y piezas insertadas de tapa de diferentes tamaños
- fácil integración en los equipamientos para vehículos bott vario3 y los equipamientos bott gracias a los alojamientos laterales para guías
- T-LOC como elemento de control central: cerrar, abrir, acoplar solo con un giro
- opción de identificación mediante dos compartimentos para tarjetas en formato normalizado en la parte delantera
- apilable y conectable con muchos otros productos Systainer
- capacidad de carga (simple): 20 kg
- capacidad de carga (conectado): 40 kg
- material: ABS

Descripción	Systainer ³ L 137
Realización	asa
Contenido	encaje universal con 6 compartimentos
Medidas A x F x ALT [mm]	508 x 296 x 137
Núm. Artículo	72520028.19V



Sistemas de maletines Systainer³L

Systainer³ L con set de separadores



- maletín de sistema práctico y robusto para el almacenamiento seguro y ordenado y el transporte de herramientas, piezas pequeñas y consumibles
- equipado con juego de separadores para la división del maletín en hasta 6 compartimentos del mismo tamaño
- fácil integración en los equipamientos para vehículos bott vario3 y los equipamientos bott gracias a los alojamientos laterales para guías
- T-Loc como elemento de control central: cerrar, abrir, acoplar solo con un giro
- opción de identificación mediante dos compartimentos para tarjetas en formato normalizado en la parte delantera
- apilable y conectable con muchos otros productos Systainer
- capacidad de carga (simple): 20 kg
- capacidad de carga (conectado): 40 kg
- material: ABS



Descripción	Systainer ³ L 137	Systainer ³ L 187	Systainer ³ L 237
Realización	asa	asa	ayuda de extracción
Contenido	juego de separadores inserto de cubierta	juego de separadores inserto de cubierta	juego de separadores
Medidas A x F x ALT [mm]	508 x 296 x 137	508 x 296 x 187	508 x 296 x 237
Núm. Artículo	72520055.19V	72520056.19V	72520057.19V

Sistemas de maletines Systainer³L

Systainer³ L 187 con cajas



- maletín de sistema práctico y robusto para el almacenamiento seguro y ordenado y el transporte de piezas pequeñas y consumibles
- equipado con 2 bandejas para cajas extraíbles con cajas para piezas pequeñas
- incluye piezas insertadas de tapa de EPP
- fácil integración en los equipamientos para vehículos bott vario3 y los equipamientos bott gracias a los alojamientos laterales para guías
- T-Loc como elemento de control central: cerrar, abrir, acoplar solo con un giro
- opción de identificación mediante dos compartimentos para tarjetas en formato normalizado en la parte delantera
- apilable y conectable con muchos otros productos Systainer
- capacidad de carga (simple): 20 kg
- capacidad de carga (conectado): 40 kg
- Material de maletín: ABS
- Material, bandeja para cajas: aluminio con recubrimiento en polvo



Descripción	Systainer ³ L 187	Systainer ³ L 187	Systainer ³ L 187
Realización	asa	asa	asa
Contenido	20 cajas	29 cajas	38 cajas
Medidas A x F x ALT [mm]	508 x 296 x 187	508 x 296 x 187	508 x 296 x 187
Núm. Artículo	72520051.19V	72520060.19V	72520061.19V



Sistemas de maletines Systainer³L

Systainer³ L con encaje adaptable



- maletín de sistema práctico y robusto para el almacenamiento seguro y ordenado y el transporte de herramientas, piezas pequeñas y consumibles
- equipado con relleno amortiguador, encajes adaptables (módulo de 25 mm) y tapa acolchada para el diseño de insertos individuales
- fácil integración en los equipamientos para vehículos bott vario3 y los equipamientos bott gracias a los alojamientos laterales para guías
- T-LOC como elemento de control central: cerrar, abrir, acoplar solo con un giro
- opción de identificación mediante dos compartimentos para tarjetas en formato normalizado en la parte delantera
- apilable y conectable con muchos otros productos Systainer
- capacidad de carga (simple): 20 kg
- capacidad de carga (conectado): 40 kg
- material: ABS



Descripción	Systainer ³ L 137	Systainer ³ L 187	Systainer ³ L 237
Realización	asa	asa	ayuda de extracción
Contenido	1 relleno amortiguador 1 encajes adaptables 1 tapa acolchada	1 relleno amortiguador 3 encajes adaptables 1 tapa acolchada	1 relleno amortiguador 5 encajes adaptables 1 tapa acolchada
Medidas A x F x ALT [mm]	508 x 296 x 137	508 x 296 x 187	508 x 296 x 237
Núm. Artículo	72520044.19V	72520045.19V	72520046.19V

Sistemas de maletines Systainer³ organizer M+ L

Maletín vacío Systainer³ organizer para composición individual



- maletín de sistema práctico y robusto para el almacenamiento seguro y ordenado y el transporte de piezas pequeñas y consumibles
- la tapa transparente permite ver el contenido y minimiza los tiempos de búsqueda
- fácil integración en los equipamientos para vehículos bott vario3 y los equipamientos bott gracias a los alojamientos laterales para guías
- T-LOC como elemento de control central: cerrar, abrir, acoplar solo con un giro
- opción de identificación mediante dos compartimentos para tarjetas en formato normalizado en la parte delantera
- apilable y conectable con muchos otros productos Systainer
- capacidad de carga: 20 kg



Descripción	Systainer ³ Organizer M 89	Systainer ³ Organizer L 89
Contenido	vacío	vacío
Medidas A x F x ALT [mm]	396 x 296 x 89	508 x 296 x 89
Núm. Artículo	72520001.19V	72520002.19V

Sistemas de maletines



Sistemas de maletines Systainer³organizer M+ L

Systainer³ organizer con cajas para piezas pequeñas



- maletín de sistema práctico y robusto para el almacenamiento seguro y ordenado y el transporte de piezas pequeñas y consumibles
- equipado con cajas para piezas pequeñas
- la tapa transparente permite ver el contenido y minimiza los tiempos de búsqueda
- fácil integración en los equipamientos para vehículos bott vario3 y los equipamientos bott gracias a los alojamientos laterales para guías
- T-LOC como elemento de control central: cerrar, abrir, acoplar solo con un giro
- opción de identificación mediante dos compartimentos para tarjetas en formato normalizado en la parte delantera
- apilable y conectable con muchos otros productos Systainer
- capacidad de carga: 20 kg



Descripción	Systainer ³ Organizer M 89	Systainer ³ Organizer M 89	Systainer ³ Organizer M 89
Contenido	12 cajas	18 cajas	28 cajas
Medidas A x F x ALT [mm]	396 x 296 x 89	396 x 296 x 89	396 x 296 x 89
Núm. Artículo	72520021.19V	72520022.19V	72520023.19V



Descripción	Systainer ³ Organizer L 89	Systainer ³ Organizer L 89	Systainer ³ Organizer L 89
Contenido	13 cajas	20 cajas	33 cajas
Medidas A x F x ALT [mm]	508 x 296 x 89	508 x 296 x 89	508 x 296 x 89
Núm. Artículo	72520024.19V	72520025.19V	72520026.19V

Accesorios para sistemas de maletines Systainer³

Plataforma móvil



- para el transporte rápido y sencillo de varios maletines
- adecuada para todos los Systainer³ M y L
- comportamiento de marcha óptimo y estabilidad gracias a los rollos grandes y las distancias entre ejes
- fácil integración en los equipamientos para vehículos bott vario3 gracias a los alojamientos laterales (anchura 5 / altura de planificación 175 mm)
- 4 ruedas conductoras, delante con 2 fijadores totales
- diámetro de los rodillos: 100 mm
- capacidad de carga de 100 kg
- color: gris antracita



Descripción	Plataforma móvil systainer ³
Para tipo de maletín	todos los systainer ³ M + L y todos los systainer T-Loc
Medidas A x F x ALT [mm]	508 x 397 x 160
Núm. Artículo	72522029.19V

Sistemas de maletines



Accesorios para sistemas de maletines Systainer³

Base con ruedas para transportar con cajón



- práctica base con ruedas para el transporte cómodo de los maletines de sistema de Systainer
- gran accesibilidad a las escaleras gracias a sus ruedas grandes
- cajón integrado para almacenar piezas pequeñas (capacidad de carga 5 kg)
- con correa de seguridad regulable
- función de plataforma móvil y carretilla
- adecuada para todos los maletines con unas dimensiones básicas de 400 x 300 mm
- diámetro de los rodillos delante: 75 mm
- diámetro de los rodillos posterior: 200 mm
- capacidad de carga de 100 kg

Descripción	Base con ruedas con cajón
Para tipo de maletín	todos los systainer ³ M y todos los systainer T-Loc
Medidas A x F x ALT [mm]	600 x 440 x 1100
Núm. Artículo	72522030.90V

Set de inscripción



- para la rotulación limpia y ordenada de los maletines
- ahora tiempos de búsqueda e incrementa la eficiencia
- adecuada para todos los Systainer³ M y L
- para insertar en dos compartimentos insertables en la parte frontal del maletín
- consta de 20 tarjetas con formato normalizado transparentes y 2 pliegos de inscripción con 10 tarjetas de papel cada una para separar

Descripción	Set de inscripción
Para tipo de maletín	todos los systainer ³ M + L y todos los systainer T-Loc
Medidas A x F x ALT [mm]	86 x 1 x 54
Núm. Artículo	72522038

Sistemas de maletines varioCase M

varioCase M vacío



- maletín de servicio ligero y de alta calidad para composición individual
- fácil integración en los equipamientos para vehículos bott vario3 y los equipamientos bott gracias a los alojamientos laterales para guías
- seguridad gracias al cierre automático al cerrar la tapa
- capacidad de carga: 20 kg
- material: aluminio tratado



Descripción	varioCase M 84	varioCase M 135
Contenido	vacío	vacío
Medidas A x F x ALT [mm]	396 x 337 x 84	396 x 337 x 135
Núm. Artículo	72511001.97V	72511003.97V

varioCase M vacío



- maletín de servicio robusto y de alta calidad para composición individual
- fácil integración en los equipamientos para vehículos bott vario3 y los equipamientos bott gracias a los alojamientos laterales para guías
- seguridad gracias al cierre automático al cerrar la tapa
- capacidad de carga: 20 kg
- material: chapa de acero con recubrimiento en polvo
- color: gris antracita (RAL 7016)



Descripción	varioCase M 84	varioCase M 135
Contenido	vacío	vacío
Medidas A x F x ALT [mm]	396 x 337 x 84	396 x 337 x 135
Núm. Artículo	72511005.19V	72511007.19V



Sistemas de maletines varioCase M

varioCase M con separadores



- maletín de servicio ligero y de alta calidad equipado con paneles y separadores
- para el almacenamiento ordenado y claro de las herramientas y los consumibles
- fácil integración en los equipamientos para vehículos bott vario3 y los equipamientos bott gracias a los alojamientos laterales para guías
- seguridad gracias al cierre automático al cerrar la tapa
- capacidad de carga: 20 kg
- material: aluminio tratado



Descripción	varioCase M 84	varioCase M 135
Contenido	2 separadores / 5 paneles	2 separadores / 5 paneles
Medidas A x F x ALT [mm]	396 x 337 x 84	396 x 337 x 135
Núm. Artículo	72511013.97V	72511015.97V

varioCase M con separadores



- maletín de servicio robusto y de alta calidad equipado con paneles y separadores
- para el almacenamiento ordenado y claro de las herramientas y los consumibles
- fácil integración en los equipamientos para vehículos bott vario3 y los equipamientos bott gracias a los alojamientos laterales para guías
- seguridad gracias al cierre automático al cerrar la tapa
- capacidad de carga: 20 kg
- material: chapa de acero con recubrimiento en polvo
- color: gris antracita (RAL 7016)



Descripción	varioCase M 84	varioCase M 135
Contenido	2 separadores / 5 paneles	2 separadores / 5 paneles
Medidas A x F x ALT [mm]	396 x 337 x 84	396 x 337 x 135
Núm. Artículo	72511014.19V	72511016.19V

Sistemas de maletines varioCase M

varioCase M 84 con surtidos de cajas



- maletín de servicio ligero y de alta calidad equipado con cajas para piezas pequeñas
- para el almacenamiento ordenado y claro de las piezas pequeñas y los consumibles
- fácil integración en los equipamientos para vehículos bott vario3 y los equipamientos bott gracias a los alojamientos laterales para guías
- seguridad gracias al cierre automático al cerrar la tapa
- capacidad de carga: 20 kg
- material: aluminio tratado



Descripción	varioCase M 84	varioCase M 84	varioCase M 84	varioCase M 84
Contenido	11 cajas	17 cajas	24 cajas	32 cajas
Medidas A x F x ALT [mm]	396 x 337 x 84	396 x 337 x 84	396 x 337 x 84	396 x 337 x 84
Núm. Artículo	72511017.97V	72511018.97V	72511020.97V	72511021.97V

varioCase M 84 con surtidos de cajas



- maletín de servicio robusto y de alta calidad equipado con cajas para piezas pequeñas
- para el almacenamiento ordenado y claro de las piezas pequeñas y los consumibles
- fácil integración en los equipamientos para vehículos bott vario3 y los equipamientos bott gracias a los alojamientos laterales para guías
- seguridad gracias al cierre automático al cerrar la tapa
- capacidad de carga: 20 kg
- material: chapa de acero con recubrimiento en polvo
- color: gris antracita (RAL 7016)

Descripción	varioCase M 84
Contenido	17 cajas
Medidas A x F x ALT [mm]	396 x 337 x 84
Núm. Artículo	72511019.19V



Sistemas de maletines varioCase M

varioCase M 135 con surtidos de cajas



- maletín de servicio ligero y de alta calidad equipado con cajas para piezas pequeñas
- para el almacenamiento ordenado y claro de las piezas pequeñas y los consumibles
- mucho espacio gracias a un segundo nivel de almacenamiento con la bandeja para cajas
- fácil integración en los equipamientos para vehículos bott vario3 y los equipamientos bott gracias a los alojamientos laterales para guías
- seguridad gracias al cierre automático al cerrar la tapa
- capacidad de carga: 20 kg
- material: aluminio tratado

Descripción	varioCase M 135
Contenido	33 cajas con bandeja para cajas
Medidas A x F x ALT [mm]	396 x 337 x 135
Núm. Artículo	72511022.97V

varioCase M 84 con encaje para boquillas



- maletín de servicio ligero y de alta calidad equipado con encaje para boquillas y cajas para piezas pequeñas
- para el almacenamiento seguro y claro de boquillas de quemador
- fácil integración en los equipamientos para vehículos bott vario3 y los equipamientos bott gracias a los alojamientos laterales para guías
- seguridad gracias al cierre automático al cerrar la tapa
- capacidad de carga: 20 kg
- material: aluminio tratado

Descripción	varioCase M 84
Contenido	encaje para boquillas y 2 cajas para piezas pequeñas
Medidas A x F x ALT [mm]	396 x 337 x 84
Núm. Artículo	72511029.97V

Sistemas de maletines varioCase L

varioCase L vacío



- maletín de servicio ligero y de alta calidad para composición individual
- fácil integración en los equipamientos para vehículos bott vario3 y los equipamientos bott gracias a los alojamientos laterales para guías
- seguridad gracias al cierre automático al cerrar la tapa
- capacidad de carga: 20 kg
- material: aluminio tratado



Descripción	varioCase L 84	varioCase L 135
Contenido	vacío	vacío
Medidas A x F x ALT [mm]	508 x 337 x 84	508 x 337 x 135
Núm. Artículo	72511002.97V	72511004.97V

varioCase L vacío



- maletín de servicio robusto y de alta calidad para composición individual
- fácil integración en los equipamientos para vehículos bott vario3 y los equipamientos bott gracias a los alojamientos laterales para guías
- seguridad gracias al cierre automático al cerrar la tapa
- capacidad de carga: 20 kg
- material: chapa de acero con recubrimiento en polvo
- color: gris antracita (RAL 7016)



Descripción	varioCase L 84	varioCase L 135
Contenido	vacío	vacío
Medidas A x F x ALT [mm]	508 x 337 x 84	508 x 337 x 135
Núm. Artículo	72511006.19V	72511008.19V



Sistemas de maletines varioCase L

varioCase L con separadores



- maletín de servicio ligero y de alta calidad equipado con paneles y separadores
- para el almacenamiento ordenado y claro de las herramientas y los consumibles
- fácil integración en los equipamientos para vehículos bott vario3 y los equipamientos bott gracias a los alojamientos laterales para guías
- seguridad gracias al cierre automático al cerrar la tapa
- capacidad de carga: 20 kg
- material: aluminio tratado



Descripción	varioCase L 84	varioCase L 135
Contenido	3 separadores / 6 paneles	3 separadores / 6 paneles
Medidas A x F x ALT [mm]	508 x 337 x 84	508 x 337 x 135
Núm. Artículo	72511009.97V	72511011.97V

varioCase L con separadores



- maletín de servicio robusto y de alta calidad equipado con paneles y separadores
- para el almacenamiento ordenado y claro de las herramientas y los consumibles
- fácil integración en los equipamientos para vehículos bott vario3 y los equipamientos bott gracias a los alojamientos laterales para guías
- seguridad gracias al cierre automático al cerrar la tapa
- capacidad de carga: 20 kg
- material: chapa de acero con recubrimiento en polvo
- color: gris antracita (RAL 7016)



Descripción	varioCase L 84	varioCase L 135
Contenido	3 separadores / 6 paneles	3 separadores / 6 paneles
Medidas A x F x ALT [mm]	508 x 337 x 84	508 x 337 x 135
Núm. Artículo	72511010.19V	72511012.19V

Sistemas de maletines varioCase L

varioCase L 84 con surtidos de cajas



- maletín de servicio ligero y de alta calidad equipado con cajas para piezas pequeñas
- para el almacenamiento ordenado y claro de las piezas pequeñas y los consumibles
- fácil integración en los equipamientos para vehículos bott vario3 y los equipamientos bott gracias a los alojamientos laterales para guías
- seguridad gracias al cierre automático al cerrar la tapa
- capacidad de carga: 20 kg
- material: aluminio tratado



Descripción	varioCase L 84	varioCase L 84	varioCase L 84	varioCase L 84
Contenido	12 cajas y compartimento para herramientas	17 cajas y compartimento para herramientas	24 cajas y compartimento para herramientas	32 cajas y compartimento para herramientas
Medidas A x F x ALT [mm]	508 x 337 x 84	508 x 337 x 84	508 x 337 x 84	508 x 337 x 84
Núm. Artículo	72511023.97V	72511024.97V	72511026.97V	72511027.97V

varioCase L 84 con surtidos de cajas



- maletín de servicio robusto y de alta calidad equipado con cajas para piezas pequeñas
- para el almacenamiento ordenado y claro de las piezas pequeñas y los consumibles
- fácil integración en los equipamientos para vehículos bott vario3 y los equipamientos bott gracias a los alojamientos laterales para guías
- seguridad gracias al cierre automático al cerrar la tapa
- capacidad de carga: 20 kg
- material: chapa de acero con recubrimiento en polvo
- color: gris antracita (RAL 7016)

Descripción	varioCase L 84
Contenido	17 cajas y compartimento para herramientas
Medidas A x F x ALT [mm]	508 x 337 x 84
Núm. Artículo	72511025.19V



Sistemas de maletines varioCase L

varioCase L 135 con surtidos de cajas



- maletín de servicio ligero y de alta calidad equipado con cajas para piezas pequeñas
- para el almacenamiento ordenado y claro de las piezas pequeñas y los consumibles
- mucho espacio gracias a un segundo nivel de almacenamiento con la bandeja para cajas
- fácil integración en los equipamientos para vehículos bott vario3 y los equipamientos bott gracias a los alojamientos laterales para guías
- seguridad gracias al cierre automático al cerrar la tapa
- capacidad de carga: 20 kg
- material: aluminio tratado

Descripción	varioCase L 135
Contenido	34 cajas con bandeja para cajas y compartimento para herramientas
Medidas A x F x ALT [mm]	508 x 337 x 135
Núm. Artículo	72511028.97V

varioCase L 84 con encaje para boquillas



- maletín de servicio ligero y de alta calidad equipado con encaje para boquillas y cajas para piezas pequeñas
- para el almacenamiento seguro y claro de boquillas de quemador
- fácil integración en los equipamientos para vehículos bott vario3 y los equipamientos bott gracias a los alojamientos laterales para guías
- seguridad gracias al cierre automático al cerrar la tapa
- capacidad de carga: 20 kg
- material: aluminio tratado

Descripción	varioCase L 84
Contenido	encaje para boquillas, 2 cajas para piezas pequeñas y compartimento para herramientas
Medidas A x F x ALT [mm]	508 x 337 x 84
Núm. Artículo	72511030.97V

perfo

Orden en el lugar de trabajo

Acceso rápido a herramientas
y piezas pequeñas

Un sistema: el original



Claridad para una mayor previsión

El sistema perfo de bott garantiza la eficiencia y el orden en el lugar de trabajo. La ordenación sistemática de herramientas y piezas pequeñas garantiza poder acceder rápidamente a ellas. Con perfo, nuestros clientes disfrutan de un sistema uniforme con numerosos ganchos y soportes de herramientas perfo diferentes.

Hay soluciones adecuadas para todos los requisitos. Las superficies agujereadas perfo con recubrimiento en polvo proporcionan una protección robusta y duradera incluso con un uso intensivo. Los ganchos perfo están galvanizados y son muy estables.

Gama de prestaciones

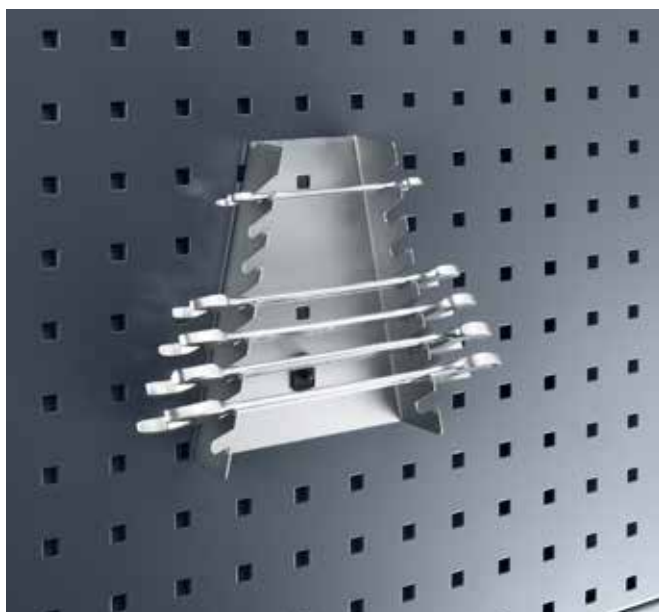

perfo

Uso

- Montaje en la pared
- Montaje de banco de trabajo
- Estanterías perfo
- perfo Mobile
- Armarios colgantes perfo
- Armarios cubio
- Revestimiento de pared interior del vehículo
- Laterales bott vario
- Separadores de carga del vehículo

Elementos de equipamiento

- Superficies galvanizadas para la protección duradera y la aplicación robusta
- Punto de soldadura adicional en la parte posterior del soporte para una gran estabilidad y capacidad de carga
- El clip de sujeción especial reduce la liberación accidental del gancho

Gama de prestaciones



	planificación individual
	fabricación de soluciones alternativas

	plazos de entrega cortos y vinculantes
	garantía de reposición

	certificado ISO 9001:2008 14001:2009
	disponibilidad internacional

Surtidos

Tablas perfo con surtido de soportes



- Surtido 16 piezas
- 1 superficie agujereada perfo ancho 457 x alto 991 mm
- 5 ganchos P 75 mm
- 5 ganchos P 1 mm
- 5 ganchos P 15 mm
- 1 llave de montaje

Núm. Artículo

14030154.**V



perfo, el original



252 Más cajas bottBox a partir de la página 210



Más ganchos y soportes a partir de la página 265

Opciones

Surtidos

Tablas perfo con surtido de soportes

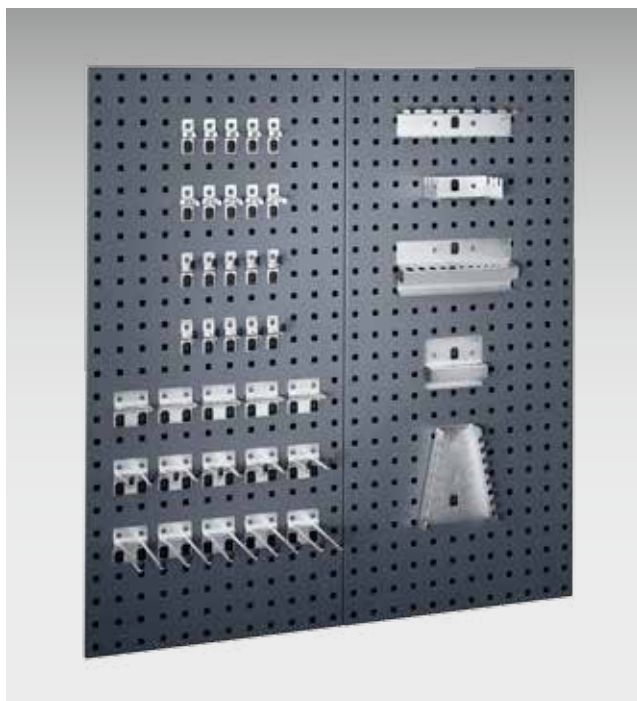

- Surtido 42 piezas
- 2 superficies agujereadas perfo ancho 457 x alto 991 mm
- 5 ganchos P 25 mm
- 5 ganchos P 5 mm
- 5 ganchos dobles P 75 mm
- 5 ganchos dobles P 15 mm
- 5 soportes U 6 x 2 mm
- 5 pinzas de herramienta Ø 13 mm
- 5 pinzas de herramienta Ø 25 mm
- 1 soporte para destornilladores
- 1 soporte para sierra
- 1 soporte para destornillador
- 1 soporte para llaves allen
- 1 portabrocas
- 1 llave de montaje

Núm. Artículo

14030155.**V

Superficies ranuradas perfo con 24 cajas bottBox



- Set de superficies ranuradas perfo compuesto por: 2 superficies y 24 cajas bottBox
- Medidas bottBox A x F x ALT: 130 x 198 x 90 mm

Medidas A x F x ALT [mm]

914 x 19 x 495

Número Cajas bottBox

24 x M2

Núm. artículo

14030200.**

.11

.16

.24

.19

Surtidos con cajas bottBox

Superficies ranuradas perfo con 51 cajas bottBox



- Set de superficies ranuradas perfo compuesto por: 3 superficies y 51 cajas bottBox
- Medidas bottBox:
- M2 A x F x ALT: 130 x 198 x 90 mm
- M3 A x F x ALT: 130 x 298 x 165 mm
- L3 A x F x ALT: 264 x 298 x 165 mm

Medidas A x F x ALT [mm]	1371 x 19 x 991
Número Cajas bottBox	27 x M2, 21 x M3, 3 x L3
Núm. artículo	14030201.**

Superficies ranuradas perfo con 54 cajas bottBox



- Set de superficies ranuradas perfo compuesto por: 2 superficies y 54 cajas bottBox
- Medidas bottBox A x F x ALT: 130 x 198 x 90 mm

Medidas A x F x ALT [mm]	914 x 19 x 1486
Número Cajas bottBox	54 x M2
Núm. artículo	14030199.**

perfo, el original

Opciones



254 Más cajas bottBox a partir de la página 210

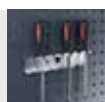

Más ganchos y soportes a partir de la página 265

Superficies agujereadas y ranuradas

Superficies agujereadas perfo

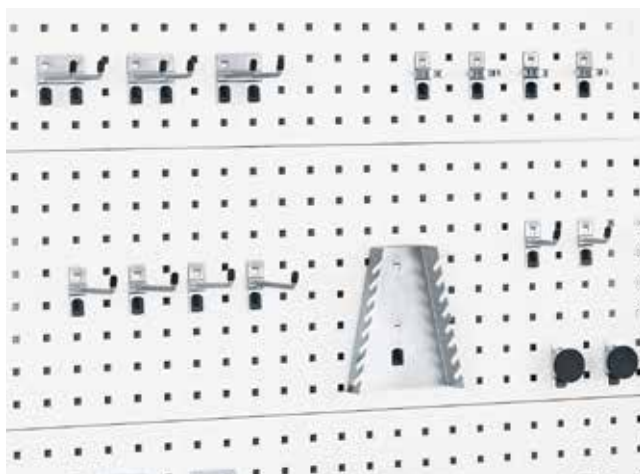

- Alta estabilidad gracias al canteado lateral
- Perfiles de refuerzo adicionales en la parte posterior
- Perforación: 9,2 x 9,2 mm, distancia agujeros: 38,1 mm
- Conexión en unión continua del soporte de herramientas a la superficie de soporte
- La medida modular se conserva más allá de las uniones entre superficies en varias superficies



Realización	Superficies agujereadas perfo	Superficies agujereadas perfo
Medidas AN x A [mm]	495 x 457	991 x 457
Núm. Artículo	14025115.**	14025117.**



Realización	Superficies agujereadas perfo	Superficies agujereadas perfo
Medidas AN x A [mm]	1486 x 457	1981 x 457
Núm. Artículo	14025118.**	14025119.**

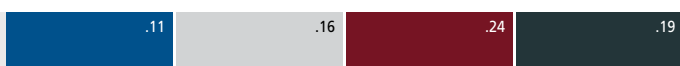

perfo superficies perforadas: Más información en página 43

RAL 5010 - azul genciana RAL 7035 - gris claro RAL 3004 - rojo púrpura RAL 7016 - gris antracita

Superficies agujereadas y ranuradas

Guías perfo

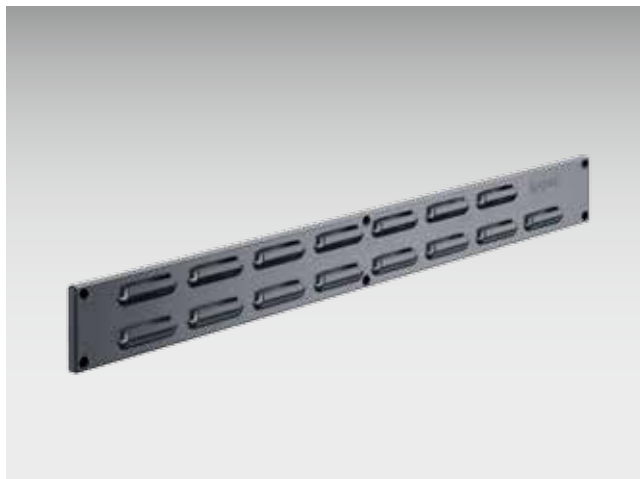

- Listones de chapa de acero en relieve simétricos para la admisión de soportes perfo y cajas transparentes
- Anchura de 650 mm también para el montaje lateral en el pie de banco de trabajo o la superficie del banco de trabajo



Realización	Ranura perfo	Ranura perfo
Medidas AN x A [mm]	650 x 76	990 x 76
Núm. Artículo	14025285.**V	14025283.**V



Realización	Perforación	Perforación
Medidas AN x A [mm]	650 x 76	990 x 76
Núm. Artículo	14025284.**V	14025282.**V

perfo, el original



Superficies agujereadas y ranuradas

Superficies ranuradas perfo



- Superficies de chapa de acero en relieve para la admisión de cajas transparentes y soportes de herramientas
- Alta estabilidad gracias al canteado lateral
- Tipo horizontal: perfiles de refuerzo adicionales en la parte posterior



Realización	Horizontal	Horizontal	Horizontal	Horizontal
Medidas AN x A [mm]	495 x 457	991 x 457	1486 x 457	1981 x 457
Núm. Artículo	14025137.**	14025139.**	14025140.**	14025141.**



Realización	Vertical	Vertical	Vertical	Vertical
Medidas AN x A [mm]	457 x 495	457 x 991	457 x 1486	457 x 1981
Núm. Artículo	14025147.**	14025148.**	14025149.**	14025240.**

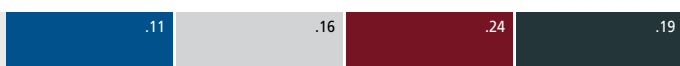

perfo superficies perforadas: Más información en página 43

RAL 5010 - azul genciana RAL 7035 - gris claro RAL 3004 - rojo púrpura RAL 7016 - gris antracita

Surtidos

Surtido de soportes perfo de 11 piezas



- 5 ganchos F 75 mm
- 5 ganchos dobles F 75 mm
- 1 soporte para destornilladores
- 1 llave de montaje

Núm. Artículo

14030064

Surtido de soportes perfo de 13 piezas



- 2 ganchos F 50 mm
- 2 ganchos F 75 mm
- 2 ganchos plus F 50 mm
- 2 ganchos plus F 75 mm
- 2 ganchos dobles 75 mm
- 1 gancho de hierro 100 mm
- 1 soporte redondo Ø 40 mm
- 1 soporte redondo Ø 60 mm
- 1 llave de montaje

Núm. Artículo

14030215

perfo, el original

Opciones



258 Más cajas bottBox a partir de la página 210



Más ganchos y soportes a partir de la página 265

Surtido de soportes perfo de 15 piezas

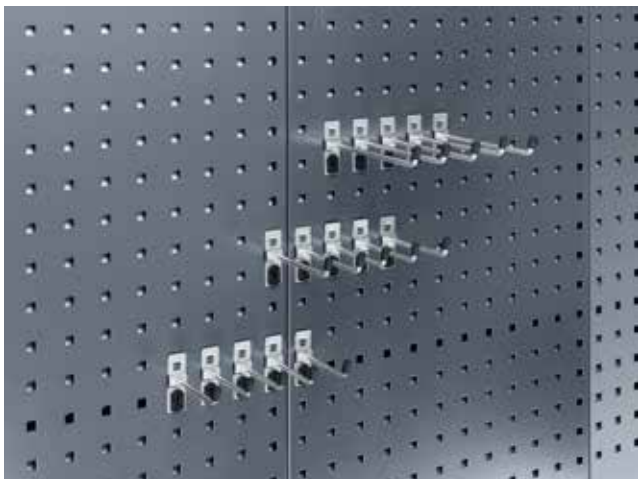

- 5 ganchos F 75 mm
- 5 ganchos F 100 mm
- 5 ganchos F 150 mm
- 1 llave de montaje

Núm. Artículo	14031427
---------------	----------

Surtido de soportes perfo de 20 piezas



- 5 ganchos F 25 mm
- 5 ganchos dobles F 75 mm
- 5 pinzas de herramienta Ø 13 mm
- 1 soporte para destornilladores
- 1 soporte para sierra
- 1 soporte para destornillador
- 1 soporte para llaves allen
- 1 portabrocas
- 1 llave de montaje

Núm. Artículo	14031412
---------------	----------

Surtidos

Surtido de soportes perfo de 20 piezas

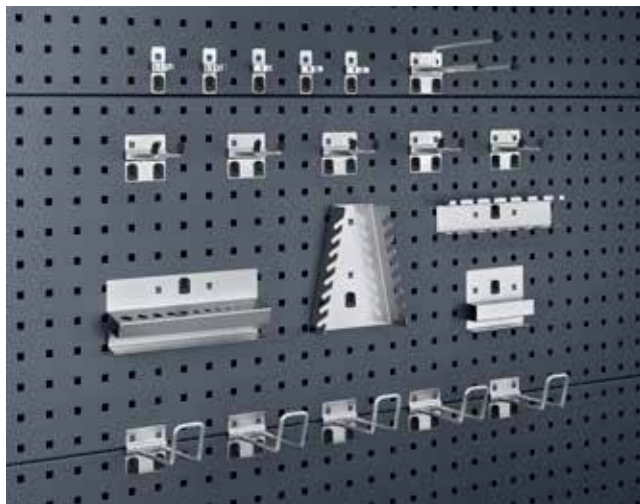

- 5 ganchos dobles P 5 mm
- 1 soporte alicate
- 5 pinzas de herramienta Ø 16 mm
- 1 soporte para destornilladores
- 5 ganchos de hierro 1 mm
- 1 portabrocas
- 1 soporte para destornillador
- 1 soporte para llaves allen
- 1 llave de montaje

Núm. Artículo

14030209

Surtido de soportes perfo de 25 piezas



- 5 ganchos plus F 25 mm
- 5 ganchos plus F 50 mm
- 5 ganchos plus F 75 mm
- 5 ganchos dobles F 50 mm
- 5 pinzas de herramienta Ø 19 mm
- 1 llave de montaje

Núm. Artículo

14030101

perfo, el original

Opciones



260 Más cajas bottBox a partir de la página 210



Más ganchos y soportes a partir de la página 265

Surtidos

Surtido de soportes perfo de 25 piezas



- 5 ganchos F 25 mm
- 5 ganchos F 50 mm
- 5 ganchos dobles F 75 mm
- 5 pinzas de herramienta Ø 16 mm
- 5 pinzas de herramienta Ø 25 mm
- 1 llave de montaje

Núm. Artículo

14030210

Surtido de soportes perfo de 30 piezas



- 5 ganchos F 25 mm
- 5 ganchos F 50 mm
- 5 ganchos dobles F 25 mm
- 5 pinzas de herramienta Ø 6 mm
- 5 pinzas de herramienta Ø 13 mm
- 5 pinzas de herramienta Ø 25 mm
- 1 llave de montaje

Núm. Artículo

14031413

Surtidos

Surtido de soportes perfo de 32 piezas

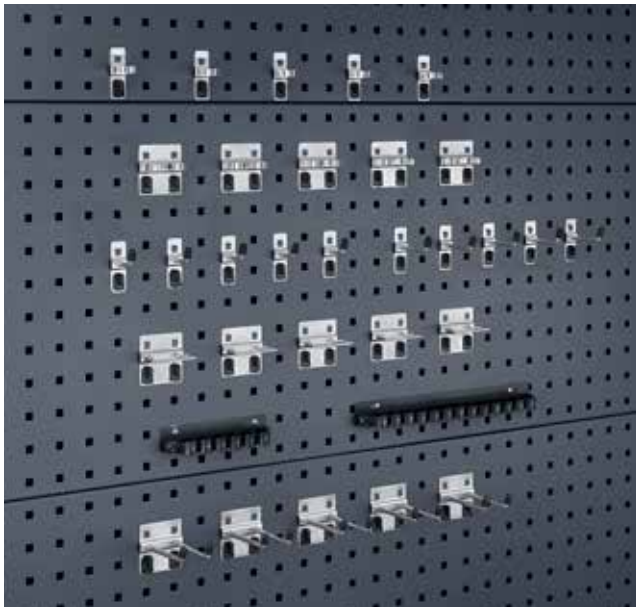

- 5 ganchos F 25 mm
- 5 ganchos F 50 mm
- 5 ganchos dobles F 75 mm
- 5 pinzas dobles para herramientas Ø 13 mm
- 5 pinzas de herramienta Ø 16 mm
- 1 soporte con mordaza L 150 mm
- 1 soporte con mordaza L 300 mm
- 5 soportes U 60 x 20 mm
- 1 llave de montaje

Núm. Artículo

14030208

Surtido de soportes perfo de 40 piezas



- 5 ganchos F 25 mm
- 5 ganchos F 50 mm
- 5 ganchos dobles F 75 mm
- 5 ganchos dobles F 150 mm
- 5 soportes U 60 x 20 mm
- 5 pinzas de herramienta Ø 13 mm
- 5 pinzas de herramienta Ø 25 mm
- 1 soporte para destornilladores
- 1 soporte para sierra
- 1 porta destornillador
- 1 soporte para llaves allen
- 1 portabrocas
- 1 llave de montaje

Núm. Artículo

14031414



Surtidos

Surtido de soportes perfo de 60 piezas



- 5 ganchos F 25 mm
- 5 ganchos F 50 mm
- 5 ganchos dobles F 25 mm
- 5 ganchos dobles F 75 mm
- 5 ganchos dobles F 100 mm
- 5 ganchos dobles F 150 mm
- 5 soportes U 60 x 20 mm
- 5 pinzas de herramienta Ø 6 mm
- 5 pinzas de herramienta Ø 13 mm
- 5 pinzas de herramienta Ø 19 mm
- 5 pinzas de herramienta Ø 25 mm
- 1 soporte para destornilladores
- 1 soporte para sierra
- 1 soporte para destornillador
- 1 soporte para llaves allen
- 1 portabrocas
- 1 llave de montaje

Núm. Artículo

14031415



Surtidos

Surtido de soportes perfo de 80 piezas



- 5 ganchos F 25 mm
- 5 ganchos F 50 mm
- 5 ganchos F 100 mm
- 5 ganchos dobles F 25 mm
- 5 ganchos dobles F 50 mm
- 5 ganchos dobles F 75 mm
- 5 ganchos dobles F 100 mm
- 5 ganchos dobles F 150 mm
- 5 soportes U 60 x 20 mm
- 5 soportes U 40 x 75 mm
- 5 pinzas de herramienta Ø 6 mm
- 5 pinzas de herramienta Ø 10 mm
- 5 pinzas de herramienta Ø 13 mm
- 5 pinzas de herramienta Ø 19 mm
- 5 pinzas de herramienta Ø 25 mm
- 1 soporte para destornilladores
- 1 soporte para sierra
- 1 porta destornillador
- 1 soporte para llaves allen
- 1 portabrocas
- 1 llave de montaje

Núm. Artículo

14031416

perfo, el original



Soportes para superficies agujereadas

Pasadores perfo



- Con base estrecha
- Espiga inclinada



Longitud [mm]	25	50	75	100
Ø [mm]	4	4	4	4
Medidas A x F x ALT [mm]	20 x 25 x 60	20 x 50 x 60	20 x 75 x 60	20 x 100 x 60
UE	5	5	5	5
Núm. artículo	14001110	14001164	14001165	14001108

Gancho perfo



- Con base estrecha
- Final del gancho en vertical



Longitud [mm]	25	50	75	100	150
Ø [mm]	6	6	6	6	6
Medidas A x F x ALT [mm]	20 x 25 x 60	20 x 50 x 60	20 x 75 x 60	20 x 100 x 60	20 x 150 x 60
UE	5	5	5	5	5
Núm. artículo	14001102	14001098	14001104	14001147	14001148

Soportes para superficies agujereadas

Gancho doble perfo



- Con base ancha
- Final del gancho en vertical / distancia 32 mm



Longitud [mm]	25	50	75	100	150
Ø [mm]	6	6	6	6	6
Medidas A x F x ALT [mm]	60 x 25 x 60	60 x 50 x 60	60 x 75 x 60	60 x 100 x 60	60 x 150 x 60
UE	5	5	5	5	5
Núm. artículo	14002037	14002039	14002041	14002064	14002043

Gancho plus perfo

- Con base ancha
- Final del gancho elevado (35 mm)

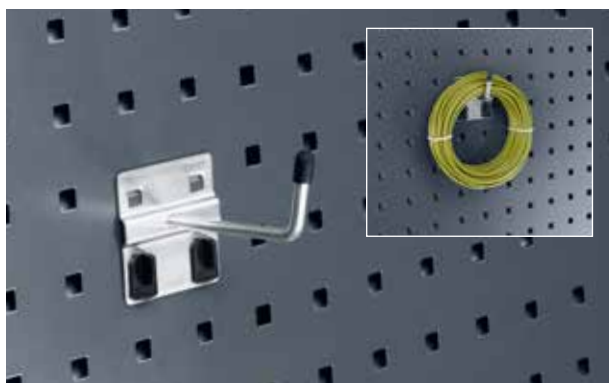

Longitud [mm]	25	50	75
Ø [mm]	6	6	6
Medidas A x F x ALT [mm]	60 x 25 x 60	60 x 50 x 60	60 x 75 x 60
UE	5	5	5
Núm. artículo	14001117	14001119	14001121

Gancho de hierro perfo

- Con base ancha
- Final de gancho vertical, alto y cerrado (50 mm)



Longitud [mm]	100	150	200
Medidas A x F x ALT [mm]	60 x 125 x 90	60 x 175 x 90	60 x 225 x 90
UE	5	5	5
Núm. artículo	14010023	14010025	14010027

perfo, el original

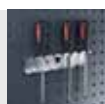

Soportes para superficies agujereadas

Soporte U perfo



- Con base ancha



Longitud [mm]	20	20	20	50	75	100
Ø [mm]	6	6	6	6	6	6
Medidas A x F x ALT [mm]	60 x 31 x 60	63 x 42 x 60	83 x 42 x 60	60 x 61 x 60	60 x 86 x 60	60 x 111 x 60
UE	5	5	5	5	5	5
Núm. artículo	14010015	14010017	14010019	14010032	14010033	14010034

Soporte redondo perfo

- Con base ancha



Ø [mm]	40	60	80
UE	5	5	5
Núm. Artículo	14011016	14011018	14011020

Soporte con mordaza perfo

- Con lengüetas de plástico flexibles
- Anchura 150 mm con 5 posiciones de pinzado, anchura de 300 mm con 13 posiciones de pinzado
- Para el alojamiento de piezas y herramientas
- Material: soporte base: aluminio tratado, anclajes: plástico
- Incluido material de sujeción
- Color: negro



Medidas A x F x ALT [mm]	150 x 37 x 29	300 x 37 x 28
UE	3	3
Núm. Artículo	13008008	13008009

Soportes para superficies agujereadas

Pinzas de herramientas perfo



■ pinza giratoria



Ø [mm]	6	10	13	16	19
Medidas A x F x ALT [mm]	20 x 20 x 60	24 x 28 x 60	28 x 32 x 60	28 x 32 x 60	30 x 46 x 60
UE	5	5	5	5	5
Núm. artículo	14013059	14013061	14013063	14013065	14013067

Ø [mm]	25	28	32	38	51
Medidas A x F x ALT [mm]	39 x 50 x 60	20 x 62 x 60	20 x 63 x 60	60 x 64 x 60	60 x 73 x 60
UE	5	5	5	5	5
Núm. artículo	14013069	14013071	14013073	14013055	14013057



perfo, el original



268 Más cajas bottBox a partir de la página 210



Más ganchos y soportes a partir de la página 265

Soportes para superficies agujereadas

Pinzas dobles de herramientas perfo



■ Con base ancha; pinzas giratorias



Ø [mm]	6	10	13	16	19
Medidas A x F x ALT [mm]	60 x 20 x 60	60 x 28 x 60	60 x 32 x 60	60 x 32 x 60	60 x 46 x 60
UE	5	5	5	5	5
Núm. Artículo	14013075	14013077	14013079	14013081	14013083

Soporte alicates perfo



■ Con base ancha



Longitud [mm]	150
Ø [mm]	6
UE	1
Núm. Artículo	14006003

Soportes para superficies agujereadas

Soporte combinado perfo

- con base ancha; 2 piezas o piezas individuales; 3 compartimentos



Realización	parte superior	parte inferior	completo
Medidas AN x F [mm]	60 x 151	60 x 153	60 x 153
Admisión A x F [mm]	44 x 47	49 x 57	44 x 47
UE	1	1	1
Núm. Artículo	14022009	14022010	14022011

Soporte imán perfo

- Con potente imán de neodimio
- Superficie de caucho antideslizante

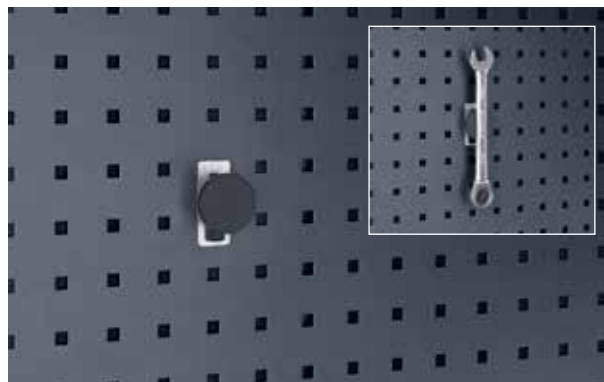

Ø [mm]	40
UE	2
Núm. Artículo	14022035

Imán perfo

- Para colgar dibujos, documentos, etc.

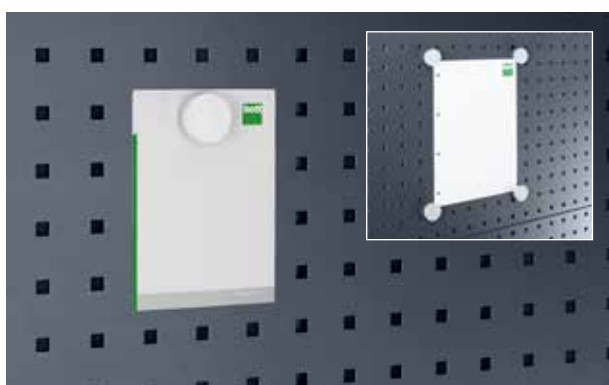

Ø [mm]	35
UE	5
Núm. Artículo	80501002



Soportes para superficies agujereadas

Soporte para tubo perfo



- Soporte para tubo perfo



Medidas A x F x ALT [mm]	60 x 66 x 60	60 x 106 x 60	100 x 64 x 90	100 x 104 x 100
Ø [mm]	60	100	60	100
UE	2	2	2	2
Núm. Artículo	14015041	14015042	14015043	14015044

Soporte perfo

- Transporte seguro y fácil de cables o mangueras
- 360° giratorio, permite muchos usos

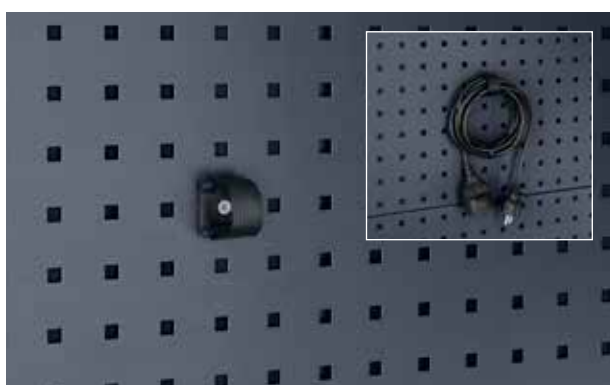

Medidas A x F x ALT [mm]	34 x 37 x 12
UE	5
Núm. artículo	14013103.90

Soporte séptuple perfo

- con base ancha; 7 soportes 80 mm / distancia 44 mm



Ø [mm]	6
Medidas A x F x ALT [mm]	170 x 150 x 60
UE	1
Núm. Artículo	14006002

Soportes para superficies agujereadas

Portallaves perfo

- Portallaves perfo

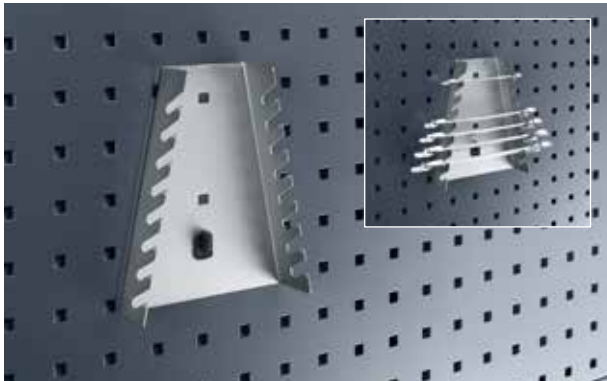

Medidas A x F x ALT [mm]	145 x 40 x 180
Número compartimentos	8
UE	1
Núm. Artículo	14017002

Porta destornillador perfo

- 7 compartimentos
- 4 compartimentos Ø 7mm
- 3 compartimentos Ø 13mm

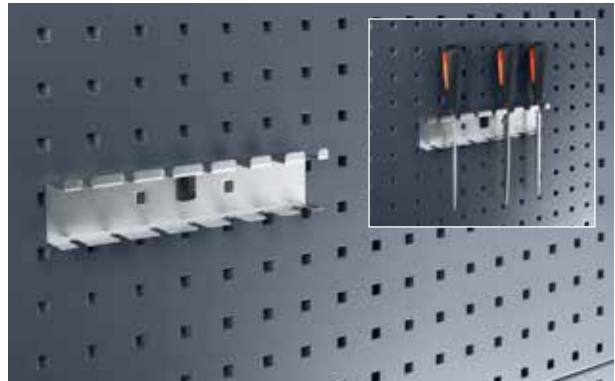

Medidas A x F x ALT [mm]	225 x 30 x 50
Número compartimentos	7
UE	1
Núm. Artículo	14019007

Soporte para sierra perfo

- Soporte para sierra perfo

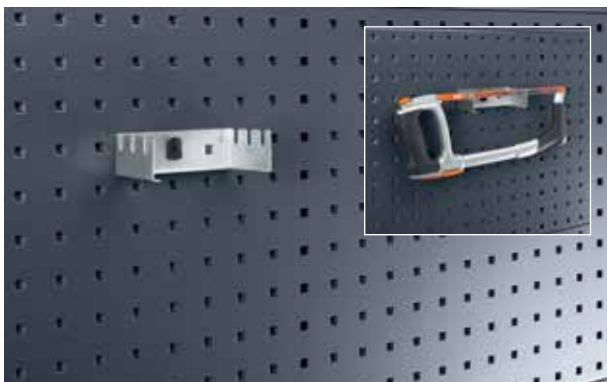

Medidas A x F x ALT [mm]	125 x 70 x 38
Número compartimentos	3
UE	1
Núm. Artículo	14019003

Pinzas de herramientas flexibles perfo

- Pinzas de herramientas flexibles perfo

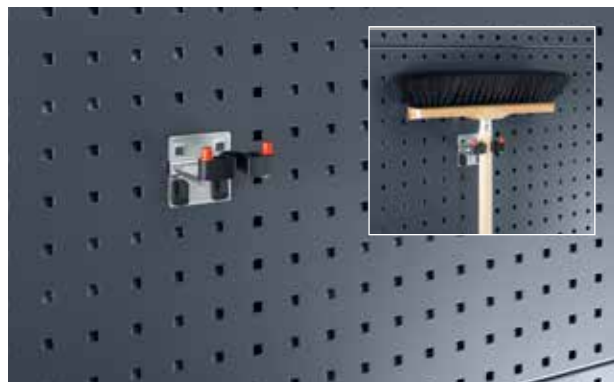

Medidas A x F x ALT [mm]	78 x 86 x 64	85 x 92 x 69
Ø [mm]	15-25	25-40
UE	1	1
Núm. Artículo	12626025	12626026



Soportes para superficies agujereadas

Soporte llave de tubo perfo

- Para inserciones 1/2"

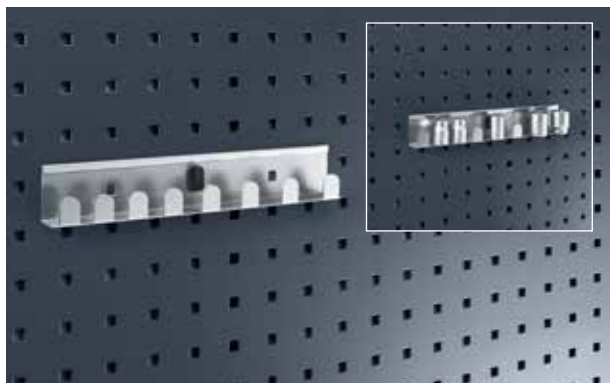

Medidas A x F x ALT [mm]	270 x 27 x 45	
Número compartimentos	8	
UE	1	
Núm. Artículo	14018004	

Bloque herramientas perfo

- Bloque de plástico para autopercutor



Medidas A x F x ALT [mm]	115 x 75 x 90	450 x 75 x 90
UE	1	1
Núm. artículo	14021017	14021040

Portabrocas / soporte para llaves allen perfo

- Portabrocas / soporte para llaves allen perfo



Medidas A x F x ALT [mm]	115 x 25 x 90	225 x 50 x 85
Número compartimentos	10	13
Ø [mm]	2-12	2-15
UE	1	1
Núm. Artículo	14020002	14020036

Guía de sujeción perfo para cajas bottBox

- Color: gris claro (RAL 7035)



Medidas A x F x ALT [mm]	100 x 18 x 78	450 x 18 x 78	900 x 18 x 78
UE	1	1	1
Núm. artículo	14014043.16	14014044.16	14014045.16

Soportes para superficies agujereadas

Recipiente perfo



■ Color: gris claro (RAL 7035)

Medidas A x F x ALT [mm]	450 x 170 x 105	900 x 170 x 105	450 x 250 x 105	900 x 250 x 105
UE	1	1	1	1
Núm. artículo	14014034.16	14014006.16	14014031.16	14014007.16

Caja compartimento perfo

■ Color: gris claro (RAL 7035)



Medidas A x F x ALT [mm]	225 x 175 x 65	440 x 175 x 65
UE	1	1
Núm. artículo	14014037.16	14014038.16

Recipiente perfo S

■ Color: gris claro (RAL 7035)



Medidas A x F x ALT [mm]	154 x 89 x 39	154 x 164 x 39
UE	1	1
Núm. artículo	14008066.16	14008065.16

perfo, el original

Opciones



274 Más cajas bottBox a partir de la página 210

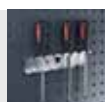

Más ganchos y soportes a partir de la página 265

Soportes para superficies agujereadas

Cincha perfo con ganchos de plástico perfo

- Con mordaza
- Color: gris antracita (RAL 7016)



Medidas A x F x ALT [mm]	2500 x 0 x 25
UE	1
Núm. artículo	62626043.19V

Set de gomas de tensión perfo

- Largo variable, para la fijación de piezas a la superficie agujereada



Medidas A x F x ALT [mm]	2000 x 10 x 30
UE	1
Núm. artículo	63003045.90V

Bandeja para catálogo DIN A3 perfo

- Color: gris claro (RAL 7035)



Medidas A x F x ALT [mm]	450 x 250 x 285
UE	1
Núm. artículo	14014008.16

Soporte para prospectos perfo DIN A4

- Color: gris claro (RAL 7035)



Medidas A x F x ALT [mm]	224 x 20 x 302
UE	1
Núm. artículo	14014009.16

Soportes para superficies agujereadas

Bolsa de almacenamiento perfo



- Con cubierta transparente, para formatos DIN A4 y A3

Medidas B x T x H [mm]	215 x 4 x 300	300 x 4 x 215	300 x 4 x 423	423 x 4 x 300
DIN Formato	A4 vert.	A4 horiz.	A3 vert.	A3 horiz.
UE	1	1	1	1
Núm. artículo	14014024.16	14014025.16	14014026.16	14014027.16

Guía para presentación perfo

- Para colgar dibujos, documentos, etc.

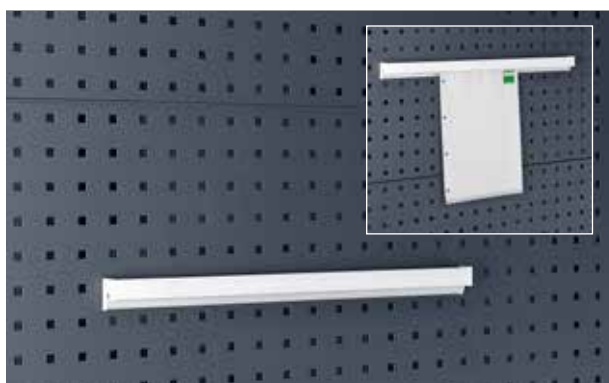

Medidas A x F x ALT [mm]	500 x 10 x 50	1000 x 10 x 50
UE	1	1
Núm. artículo	14022042	14022043

Cesta perfo

- Cesta perfo



Medidas A x F x ALT [mm]	473 x 303 x 220	473 x 403 x 220
UE	1	1
Núm. artículo	02508001	02508002

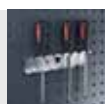

Soportes para superficies agujereadas

TiltBox



- para el montaje en placas perforadas perfo y en el bott vario3 lateral inferior
- Incluye 1 partición, capacidad de carga de hasta 4 kg



Realización	TiltBox	TiltBox	Separador TiltBox
UE	1	8	1
Medidas A x F x ALT [mm]	304 x 147 x 196	304 x 147 x 196	3 x 106 x 171
Núm. Artículo	14014060.19V	14014063.19V	14014065

Soporte con tapa transparente perfo



- Soporte con tapa transparente perfo con soporte doble

Realización	Con soporte doble	Con soporte doble	Con soporte doble
Medidas A x F x ALT [mm]	600 x 68 x 78	600 x 96 x 112	600 x 142 x 168
Número de casillas	9	6	5
UE	1	1	1
Núm. artículo	02513016.19	02513017.19	02513018.19

Soportes para superficies agujereadas

Portadocumentos perfo

- Soporte de inserción ligero de plástico en formato transversal DIN A4
- Incl. clip de marcación para la codificación por colores, material de sujeción

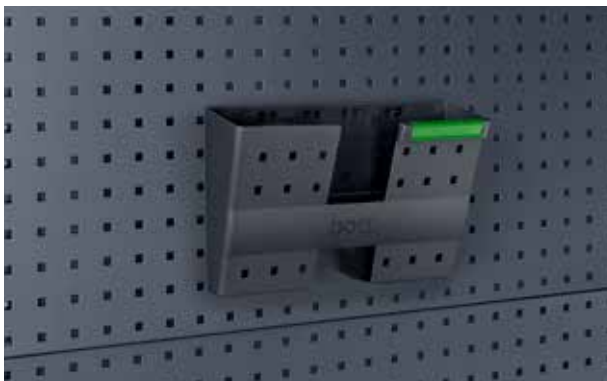

Medidas B x T x H [mm]	340 x 100 x 213
DIN Formato	A4 horiz.
UE	5
Núm. artículo	14014029.19

Soporte para bolsas de basura perfo de 60 -120 litros

- Para bolsas estándares de 60 - 120 l
- Color: gris claro (RAL 7035)



Medidas A x F x ALT [mm]	350 x 340 x 175
UE	1
Núm. artículo	14022036.16V

Soporte para bolsas de basura perfo de 1 -16 litros

- De aluminio anodizado
- Incl. 1 rollo de bolsas de basura de 16 l (50 unidades)



Realización	Recipiente para basura	1 rollo de bolsa de basura (50 unidades)
Medidas A x F x ALT [mm]	187 x 103 x 275	450 x 450 x 520
UE	1	2
Núm. Artículo	63003105.97	63003106

Soporte para bolsas de basura perfo - base de apoyo

- Para aguantar bolsas de basura pesadas, capacidad de carga 10 kg
- Color: gris claro (RAL 7035)

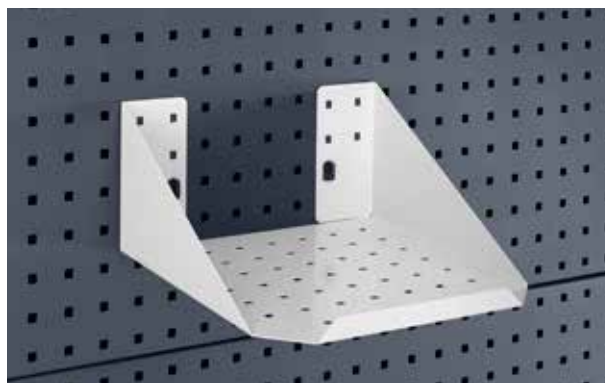

Medidas A x F x ALT [mm]	310 x 310 x 150
UE	1
Núm. artículo	14022037.16V



Soportes para superficies agujereadas

Soporte para rollos de papel de lija perfo

- Diámetro máx. de rollo 260 mm
- Diámetro del eje 15 mm

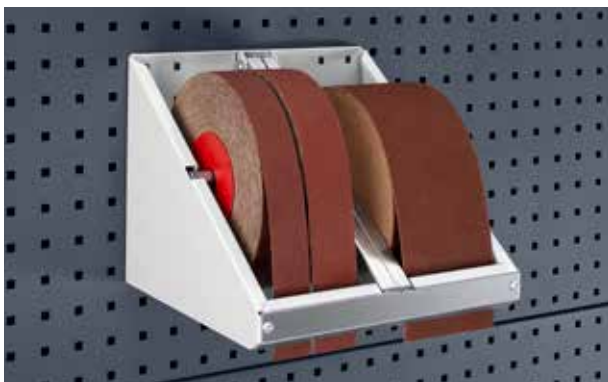

Medidas A x F x ALT [mm]	315 x 295 x 250
Máx. anchura de rollo [mm]	120
UE	1
Núm. Artículo	14022040.16V

Soporte para rollos de papel erfo con borde de corte

- Para rollos de papel máx. 220 mm ancho
- Barra de corte dentada para papel sin perforación



Medidas A x F x ALT [mm]	360 x 145 x 190	775 x 145 x 190
Máx. anchura de rollo [mm]	300	700
UE	1	1
Núm. Artículo	14022038.16V	14022039.16V

Soporte para rollos de papel perfo

- Para rollos de papel máx. 380 mm de ancho, Ø hasta 390 mm incl. 1 rollo de papel
- Continuo y con función de freno, gris claro (RAL 7035)



Realización	Soporte para rollos de papel	Rollo de papel
Medidas A x F x ALT [mm]	424 x 231 x 226	200 x 130 x 130
Máx. anchura de rollo [mm]	380	-
UE	1	12
Núm. Artículo	14022045.16	63003074.90V

Soporte para rollos de papel perfo con bloqueo automático

- Para rollos de papel máx. 260 mm ancho, Ø 280 mm
- Incluido 1 rollo de papel



Realización	Portarrollos de papel	Rollo de papel
Medidas A x F x ALT [mm]	315 x 185 x 180	200 x 130 x 130
Máx. anchura de rollo [mm]	260	-
UE	1	12
Núm. Artículo	63003058.19V	63003074.90V

Soportes para superficies agujereadas

Soporte para rollos de cinta adhesiva perforo

- Para cintas adhesivas y empaquetado de hasta 50 mm de anchura
- Con cuchillas endurecida y afilada



Realización	Soporte rollos perforo	Cuchillas de recambio
Medidas A x F x ALT [mm]	82 x 181 x 140	54 x 1 x 25
UE	1	5
Núm. Artículo	14022052.19	14022053

Soporte cable perforo

- Incl. Cincha

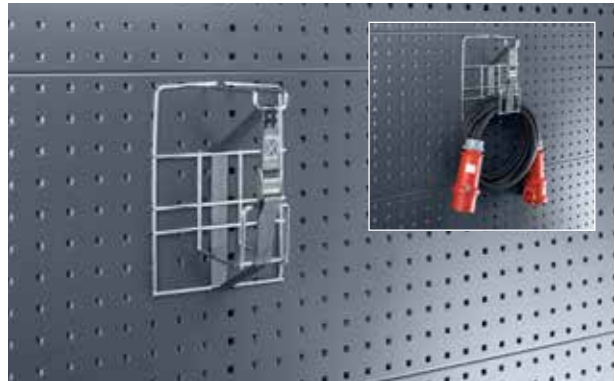

Medidas A x F x ALT [mm]	195 x 130 x 300
UE	1
Núm. artículo	14022003

Soporte para manguera perforo



- Para alojamiento de mangueras y cables
- De aluminio fundido a presión



Medidas A x F x ALT [mm]	190 x 70 x 145	265 x 105 x 200	350 x 145 x 255	415 x 190 x 305
UE	1	1	1	1
Núm. artículo	14050001	14050002	14050003	14050004



Soportes para superficies agujereadas

Soporte redondo inclinado perfo

- Para cartuchos hasta máx. Ø 50 mm



Medidas A x F x ALT [mm]	225 x 100 x 165	225 x 100 x 165
Número compartimentos	4	4
UE	1	1
Color	Gris claro	Gris antracita
Núm. Artículo	14021054.16V	14021054.19V

Soporte redondo inclinado perfo

- Para latas hasta máx. Ø 68 mm



Medidas A x F x ALT [mm]	225 x 100 x 165	225 x 100 x 165
Número compartimentos	3	3
UE	1	1
Color	Gris claro	Gris antracita
Núm. Artículo	14021055.16V	14021055.19V

Soporte redondo perfo

- Recubrimiento chapa de acero, gris antracita RAL 7016
- Con 2 admisiones, máx. Ø 70 mm

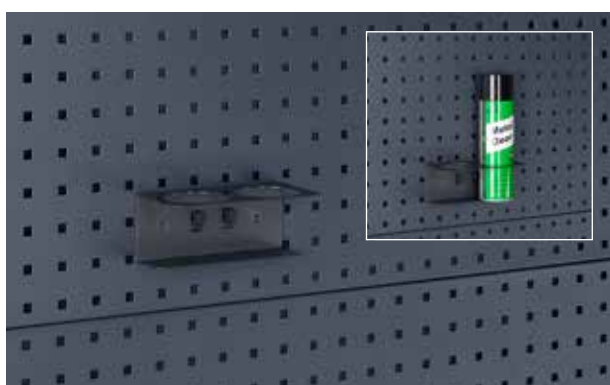

Medidas A x F x ALT [mm]	175 x 87 x 70
Número compartimentos	2
UE	1
Color	Gris antracita
Núm. Artículo	14021053.19V

Soporte redondo perfo

- con 2 compartimentos, máx. Ø 80 mm
- material: plástico

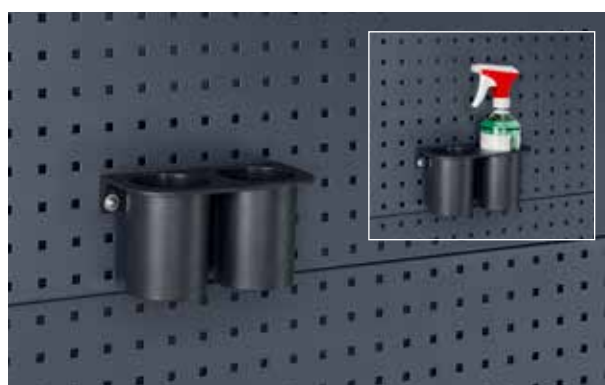

Medidas A x F x ALT [mm]	215 x 110 x 115
Número compartimentos	2
UE	1
Color	Negro
Núm. Artículo	14021056.10V

Soportes para superficies agujereadas

Adaptador perfo para superficies ranuradas

- para el uso de todos los soportes para superficies agujereadas perfo sobre ranuras perfo
- gris claro (RAL 7035)



Medidas A x F x ALT [mm]	65 x 15 x 77
UE	1
Núm. artículo	14005025.16

Espiga perfo para superficies ranuradas

- Espiga Ø 16 mm
- Color: gris claro (RAL 7035)



Longitud [mm]	150	200	300
Ø [mm]	16	16	16
Medidas A x F x ALT [mm]	68 x 170 x 77	68 x 229 x 77	68 x 320 x 77
UE	1	1	1
Núm. artículo	14022022.16	14022024.16	14022025.16

Dispensador de jabón perfo

- De plástico, incluye 1 litro de jabón líquido



Medidas A x F x ALT [mm]	100 x 130 x 290	400 x 300 x 120
Realización	Dispensador de jabón perfo	1 litro jabón líquido
UE	1	6
Núm. Artículo	02509004	89905002

Expendedor de toallitas perfo

- De plástico, incluye 1 rollo de papel



Medidas A x F x ALT [mm]	185 x 170 x 340	200 x 130 x 130
Realización	Expendedor de toallitas perfo	Rollo de papel
UE	1	12
Núm. Artículo	02509003	89905001



Higiene

Set dispensador de agua perfo

- 10 litros de capacidad
- Grifo debajo del bidón
- Con consola de aluminio y cincha de sujeción



Medidas B x T x H [mm]	370 x 185 x 375
UE	1
Núm. Artículo	63003059.19V

Aparato lavamanos 12V

- Temperatura de agua máx. 60 °C
- Con protección contra sobrecalentamiento
- Incl. set de cables, bidón con cincha anular y material de sujeción



Medidas B x T x H [mm]	300 x 230 x 525
UE	1
Núm. Artículo	50202002

Caja Scrubs



- En dispensador estándar

Realización	Soporte con caja de 30 toallitas	Soporte individual para caja de 30 toallitas	30 toallitas	30 toallitas	Soporte con caja de 72 toallitas	Soporte individual para caja de 72 toallitas	72 toallitas	72 toallitas
UE	1	1	1	6	1	1	1	6
Núm. Artículo	89905005	14022006	89905003	89905004	89905008	14022008	89905007	89905009

Toallitas individuales Scrubs



- Solución de limpieza altamente eficaz para grasas pesadas, lubricante, pegamento, aceite, alquitrán, asfalto, tinta, cera, carbón, manchas de césped, resina, etc. Las toallitas de limpieza Scrubs tienen efecto antibacteriano, están libres de sustancias nocivas, no son venenosas, no irritan, contienen sustancias protectoras que combaten la sequedad de la piel y no queman sobre la piel lesionada.

Realización	Toallitas individuales	Toallitas individuales
UE	50	200
Núm. Artículo	89905026	89905014

con superficies ranuradas perfo y cajas bottBox

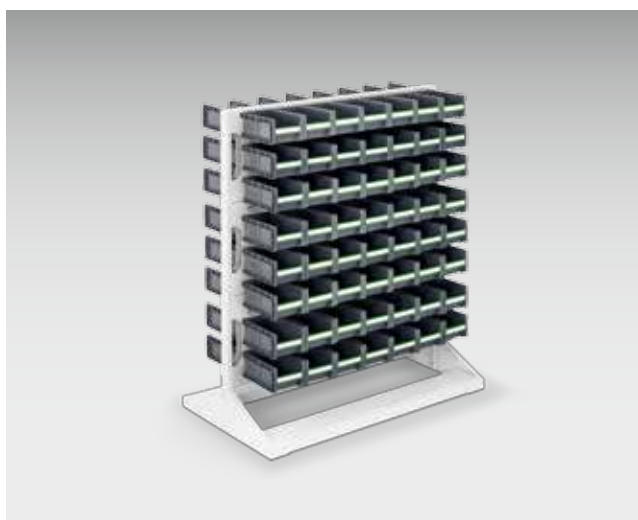

- Surtido 112 piezas
- 112 Cajas bottBox M2 (130 x 198 x 90 mm)

Realización	Con cajas bottBox	Sin equipar
Número de cajas bottBox	112 x M2	–
Medidas A x F x ALT [mm]	1000 x 550 x 1125	1000 x 550 x 1125
Núm. Artículo	16917350.16V	16917120.16V



con superficies ranuradas perfo y cajas bottBox

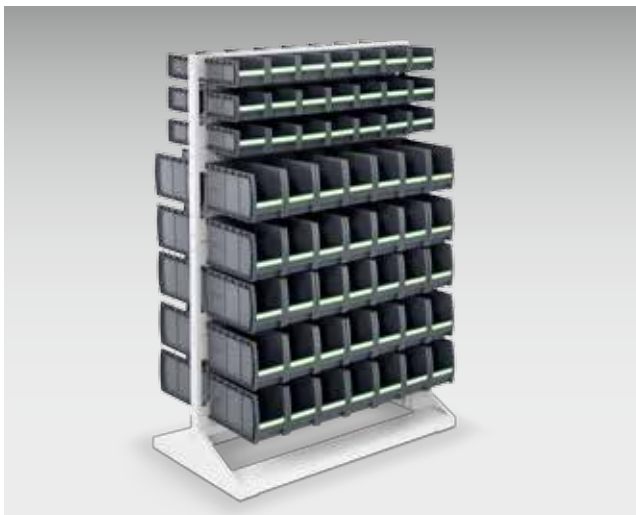

- Surtido 112 piezas
- 42 Cajas bottBox M2 (130 x 298 x 90 mm)
- 7 Cajas bottBox M3 (130 x 298 x 165 mm)

Realización	Con cajas bottBox	Sin equipar
Número de cajas bottBox	42 x M2; 70 x M3	–
Medidas A x F x ALT [mm]	1000 x 550 x 1450	1000 x 550 x 1450
Núm. Artículo	16917360.16V	16917121.16V

con superficies ranuradas perfo y cajas bottBox



- Surtido 14 piezas
- 7 cajas bottBox M2 (130 x 298 x 90 mm)
- 7 cajas bottBox M3 (130 x 298 x 165 mm)

Realización	Con cajas bottBox	Sin equipar
Número de cajas bottBox	70 x M2; 70 x M3	–
Medidas A x F x ALT [mm]	1000 x 550 x 1775	1000 x 550 x 1775
Núm. Artículo	16917370.16V	16917122.16V

Estanterías

móviles con superficies ranuradas perfo y cajas bottBox



- Surtido 84 piezas
- 42 cajas bottBox M2 (13 x 198 x 9 mm)
- 42 cajas bottBox M3 (13 x 298 x 165 mm)
- 2 ruedas de apoyo
- 2 ruedas conductoras con fijaciones

Realización	Con cajas bottBox	Sin equipar
Número de cajas bottBox	42 x M2; 42 x M3	-
Medidas A x F x ALT [mm]	1000 x 550 x 1250	1000 x 550 x 1250
Núm. Artículo	16917390.16V	16917170.16V



perfo, el original



286 Más cajas bottBox a partir de la página 210

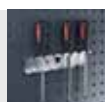

Más ganchos y soportes a partir de la página 265

con superficies agujereadas perfo y surtido de ganchos



- Surtido 8 piezas
- 1 superficies agujereadas perfo
- 5 ganchos P 25 mm
- 5 ganchos P 5 mm
- 5 ganchos P 1 mm
- 5 ganchos dobles P 25 mm
- 5 ganchos dobles P 5 mm
- 5 ganchos dobles P 75 mm
- 5 ganchos dobles P 1 mm
- 5 ganchos dobles P 15 mm
- 5 soportes U 6 x 2 mm
- 5 soportes U 4 x 75 mm
- 5 pinzas de herramienta Ø 6 mm
- 5 pinzas de herramienta Ø 1 mm
- 5 pinzas de herramienta Ø 13 mm
- 5 pinzas de herramienta Ø 19 mm
- 5 pinzas de herramienta Ø 25 mm
- 1 soporte para destornilladores
- 1 soporte para sierra
- 1 soporte para destornillador
- 1 soporte para llaves allen
- 1 portabrocas
- 1 llave de montaje

Medidas A x F x ALT [mm]	1000 x 550 x 1775	1000 x 550 x 1775
Realización	Equipado con 80 ganchos	Sin equipar
Núm. Artículo	16917202.**V	16917102.**V

Estanterías

con superficies agujereadas perfo y surtido de ganchos



- Surtido 40 piezas
- 10 ganchos
- 10 ganchos dobles
- 5 soportes U
- 10 pinzas de herramienta
- 1 soporte para destornilladores
- 1 soporte para sierra
- 1 soporte para destornillador
- 1 soporte para llaves allen
- 1 portabrocas
- 1 llave de montaje

Medidas A x F x ALT [mm]	1000 x 550 x 1125	1000 x 550 x 1125
Realización	Equipado con 40 ganchos	Sin equipar
Núm. Artículo	16917200.**V	16917100.**V

perfo, el original

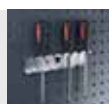

Estanterías

con superficies agujereadas perfo y surtido de ganchos



- Surtido 60 piezas
- 10 ganchos
- 20 ganchos dobles
- 5 soportes U
- 20 pinzas de herramienta
- 1 soporte para destornilladores
- 1 soporte para sierra
- 1 soporte para destornillador
- 1 soporte para llaves allen
- 1 portabrocas
- 1 llave de montaje

Medidas A x F x ALT [mm]	1000 x 550 x 1450	1000 x 550 x 1450
Realización	Equipado con 60 ganchos	Sin equipar
Núm. Artículo	16917201.**V	16917101.**V



.11

.16

.24

.19

perfo superficies perforadas: Más información en página 43

RAL 5010 - azul genciana RAL 7035 - gris claro RAL 3004 - rojo púrpura RAL 7016 - gris antracita

Estanterías

móviles con superficies agujereadas perfo y surtido de ganchos



- Surtido 40 piezas
- 10 ganchos
- 10 ganchos dobles
- 5 soportes U
- 10 pinzas de herramienta
- 1 soporte para destornilladores
- 1 soporte para sierra
- 1 soporte para destornillador
- 1 soporte para llaves allen
- 1 portabrocas
- 1 llave de montaje
- 2 ruedas de apoyo
- 2 ruedas conductoras con fijaciones

Medidas A x F x ALT [mm]	1000 x 550 x 1250	1000 x 550 x 1250
Realización	Equipado con 40 ganchos	Sin equipar
Núm. Artículo	16917260.**V	16917160.**V

perfo, el original



Estantería plus mobil

con superficies ranuradas perfo y cajas bottBox



- 2 ruedas conductoras con fijaciones y 2 ruedas de apoyo
- 1 asa deslizante
- 6 superficies ranuradas perfo, que pueden montarse en vertical o inclinadas
- Color del soporte base: gris claro (RAL 7035)

Medidas A x F x ALT [mm]	1000 x 650 x 1585	1006 x 648 x 1585
Número de cajas bottBox	98 x M3	--
Núm. Artículo	14026043.16	14026028.19

con superficies ranuradas perfo, cajas bottBox y euroboxes



- 2 ruedas conductoras con fijaciones y 2 ruedas de apoyo
- 1 asa deslizante
- 4 superficies ranuradas perfo, que pueden montarse en vertical o inclinadas
- Bandeja suelo como espacio adicional para maletín de herramientas o euroboxes
- Color del soporte base: gris claro (RAL 7035)

Medidas A x F x ALT [mm]	1000 x 650 x 1600
Número de cajas bottBox	70 x M3
Núm. Artículo	14026044.16

.11

.16

.24

.19

Estantería plus mobil

con 6 superficies agujereadas perfo



- 2 ruedas conductoras con fijaciones y 2 ruedas de apoyo
- 1 asa deslizante
- Superficies perfo, que se pueden montar en vertical o inclinadas
- Color del soporte base: gris claro (RAL 7035)

Medidas A x F x ALT [mm]

1000 x 650 x 1600

Núm. Artículo

14026026.**

perfo, el original



Opciones



292 Más cajas bottBox a partir de la página 210



Más ganchos y soportes a partir de la página 265

Estantería plus mobil

con 4 superficies agujereadas perfo



- 2 ruedas conductoras con fijaciones y 2 ruedas de apoyo
- 1 asa deslizante
- Superficies perfo, que se pueden montar en vertical o inclinadas
- Bandeja suelo como espacio adicional para maletín de herramientas o cajas
- Color del soporte base: gris claro (RAL 7035)

Medidas A x F x ALT [mm]	1006 x 648 x 1585
Núm. Artículo	14026025.**

Alfombra antideslizante para bandeja suelo



- Adecuada para bandeja suelo de la estantería plus mobil perfo

Medidas AN x F [mm]	908 x 599
Núm. Artículo	11301169

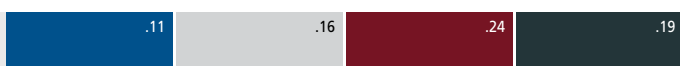

perfo superficies perforadas: Más información en página 43

RAL 5010 - azul genciana RAL 7035 - gris claro RAL 3004 - rojo púrpura RAL 7016 - gris antracita

Paredes de apoyo

Paredes de apoyo perfo



- Paredes de apoyo perfo, a modo de divisores de espacio o para limitar las áreas de trabajo
- Composición de las paredes de apoyo con máx. 8 tablas, a escoger superficies agujereadas perfo y superficies ranuradas perfo (máx. 4 superficies por lado)
- Montaje de las superficies directamente en los apoyos para panel
- Módulo de inicio y módulos de ampliación también adecuados para alineaciones de 90°
- Alineaciones construidas con ángulo variable, requieren una articulación de giro adicional
- Fondo en la zona inferior: 650 mm
- Color de los apoyos para panel: gris claro

Realización	Apoyo para panel (1 par = 2 piezas)
Medidas A x F x ALT [mm]	43 x 43 x 1845
Núm. Artículo	08003189.16

paredes de apoyo perfo con perforación perfo y ranura perfo

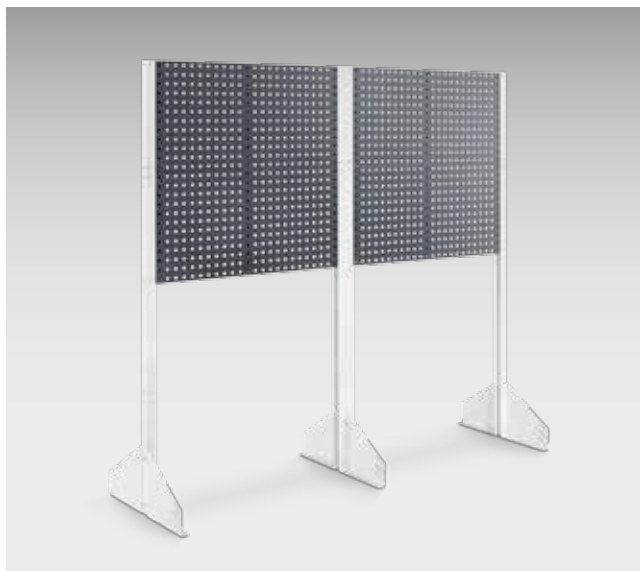

- Paredes de apoyo perfo, a modo de divisores de espacio o para limitar las áreas de trabajo
- Composición de las paredes de apoyo con máx. 8 tablas, a escoger superficies agujereadas perfo y superficies ranuradas perfo (máx. 4 superficies por lado)
- Montaje de las superficies directamente en los apoyos para panel
- Módulo de inicio y módulos de ampliación también adecuados para alineaciones de 90°
- Alineaciones construidas con ángulo variable, requieren una articulación de giro adicional
- Fondo en la zona inferior: 650 mm
- Color de los apoyos para panel: gris claro

Realización	Apoyo para panel (1 par = 2 piezas)	Pie para panel (1 par = 2 piezas)	Articulación de giro (1 par = 2 piezas)	Superficies agujereadas perfo	Horizontal
Medidas A x F x ALT [mm]	43 x 43 x 1845	35 x 300 x 275	0 x 0 x 0	991 x 13 x 457	991 x 19 x 457
Núm. Artículo	08003189.16	08010068.16	88501018	14025117.19	14025139.19



Estación de reciclaje

Estación de reciclaje perfo



- Estación de reciclaje para la separación fácil de distintos residuos en la empresa
- El conjunto de adhesivos consta de 7 piezas
- Color: gris claro (RAL 7035)

Realización	Estación de reciclaje	Etiquetado alemán
Medidas A x F x ALT [mm]	350 x 340 x 990	150 x 0 x 150
Núm. Artículo	14030198.16	81020011



Notas

Notas

Notas

Notas

Notas



Editor:

Bott GmbH & Co. KG
Bahnstraße 17
74405 Gaildorf
Deutschland

email info@bott.de
web www.bott.de

Telefon +49 (0) 7971 / 251-251
Telefax +49 (0) 7971 / 251-229

Queda descartada la responsabilidad por errores o deficiencias de impresión, así como la indicación de datos técnicos e imágenes erróneos.

Las superficies de color pueden diferenciarse de los colores originales por motivos técnicos de impresión.

Todos los precios excl. IVA y sujetos a cambios.



www.bott-spain.com

Comercial Hispano Tudesca, Calle Vinaroz 12, 08906 Hospitalet De Llobregat, Barcelona

Telefon: 93 438 23 82, e-mail : santitudesca@gmail.com

