

Mobiliario Técnico



Armarios con cajones
Pág. 190



Armarios y carros con cajones
Pág. 204



Armarios para ordenador
Pág. 228



Armarios con puertas
Pág. 234



Armarios con puertas correderas
Pág. 246



Armarios para cajas
Pág. 264



Taquillas y bancos de vestuario
Pág. 267



Bancos de trabajo
Pág. 286



Bancos modulares
Pág. 308



Bancos compactos
Pág. 316



Bancos de electrónica y montaje
Pág. 338



Armarios para CNC
Pág. 348

ARMARIO MASTER

- Después de 4 años de desarrollo, cientos de prototipos y miles de pruebas, llega el armario MASTER.
- Uniendo a la perfección las funciones mecánicas y electrónicas al servicio de las exigencias de las técnicas de almacenamiento más innovadoras.
- Incluye un innovador sistema de bloqueo compuesto por una barra de aluminio con vértebras de polímero que permite cerrar los cajones utilizando solamente la fuerza de la gravedad, prolongando la vida útil del armario, así como facilitando su manipulación.
- La barra vertebrada, además, actúa como sistema anti-vuelco, bloqueando todos los cajones cuando uno de ellos ha sido extraído.
- En los armarios con sistema de control electrónico, se pueden agrupar cajones con distintos códigos, proporcionando una mayor seguridad en el almacenamiento de productos valiosos.
- Los armarios MASTER están disponibles en medidas que van desde los 717mm a los 1431mm.



Diseño



Ejecución



Acabado



ARMARIO MASTER

El cuidado del diseño técnico, la tecnología y la estética hace que este armario sea único. A día de hoy es el armario que contiene más innovación, más eficacia y más patentes.

300
prototipos

1.000.000
test

4 años
de progreso

4
patentes

TECNOLOGIA

SYLOGIK

smart solutions

Las nuevas tecnologías SYLOGIK utilizadas para el armario requieren una producción y precisión operativa nunca antes vista.

Un resultado que se obtiene con una serie de inversiones:

- Nuevas líneas automatizadas.
- Regeneración de las líneas anteriores.
- Realización de nuevas máquinas especiales.

Los beneficios para el usuario: suavidad en la apertura, ligereza de los cajones. No hay ruido ni holguras.

✓ syFLEX

Sistema de apertura que le permite configurar la extracción. Este sistema patentado permite determinar que extracción y carga queremos en cada uno de los cajones.

✓ syFRONT

Servicio de web to print gratuito para la personalización de las etiquetas de los tiradores del armario.

✓ syCONTROL

Gestión mecánico o electrónico de la cerradura con sistema de cierre de alta seguridad.

BARRA VERTEBRADA

Es el corazón y el cerebro del sistema.
Es la barra de cierre con la tecnología Sylogic®.

- No gira
- Sistema antivuelco
- Sistema de cerrojo para el cierre de los cajones
- Posibilidad de dividir el acceso a los cajones en más grupos

SISTEMA MECÁNICO

El sistema de control mecánico de la unidad de cierre utiliza sylogic tecnología®.

PUSH TO OPEN

En comparación con los sistemas comunes que proporcionan las juntas de otros componentes en la parte delantera, la apertura de los cajones está integrado en el pulsador. Para abrir los cajones, simplemente girar la llave y presione el pulsador de la cerradura. Al haber menos componentes mecánicos, hay menos posibilidades de rotura.

SISTEMA ELECTRÓNICO

Control - seguridad - memoria

- Cierre de código numérico.
- Apertura / cierre del armario con código de usuario.
- Registro de acontecimientos históricos.
- Con programas preinstalados pueden interconectar la tarjeta a cualquier sistema de gestión de accesos.

SOFTWARE PARA EL CONTROL DE EVENTOS

Software de reporte gratuito y descargable en: www.sylogik.com/sycontrol. Visualización de los últimos 1000 eventos con fecha, hora, usuario y tipo de evento. Por un seguimiento constante de cada apertura, cada acceso.



Armarios MASTER 18x27Eh

- Están fabricados en chapa de acero de alta calidad y pintados con pintura de alta resistencia.
- La nueva línea MASTER aporta una nueva visión a la lógica del almacenamiento. Permiten ajustar la capacidad de carga y extracción de cada cajón, en función de la carga puntual que se almacene y variarlo de nuevo si su producto cambia.
- Los sistemas de cierre personalizados garantizan la seguridad de todos los elementos almacenados. Con el sistema de cierre electrónico puede controlar el acceso a cada uno de los cajones de forma independiente si lo desea; totalmente flexible y adaptado a sus necesidades. Apertura con códigos modificables, mandos a distancia...
- Por otro lado, nueva y amplia gama de colores que permiten combinar tiradores cajones y estructuras, integrando los armarios en cualquier ambiente, laboratorios, industrias alimentarias, automoción, aeronáutica... pasando a ser un elemento más de diseño y elegancia.
- Consulte con nuestro departamento comercial para crear su propia composición.

Características	Artículo	Dim. LxFxH (mm)
Cierre con llave extracción normal	M12A100C010AW04	408x573x1000 h.
Cierre con código extracción normal	M12A100E110AW04	408x573x1000 h.

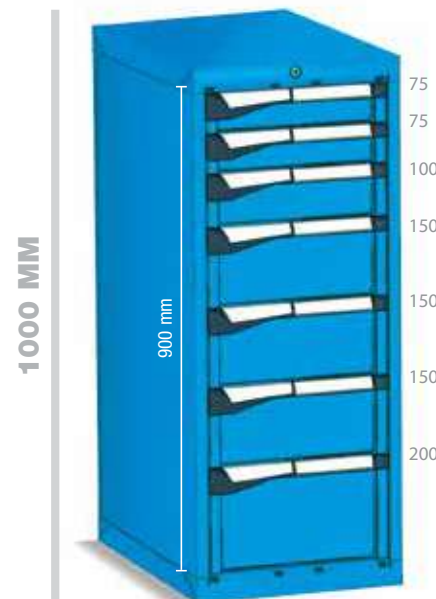

Vea nuestros armarios para oficina, los encontrará en la página 797.

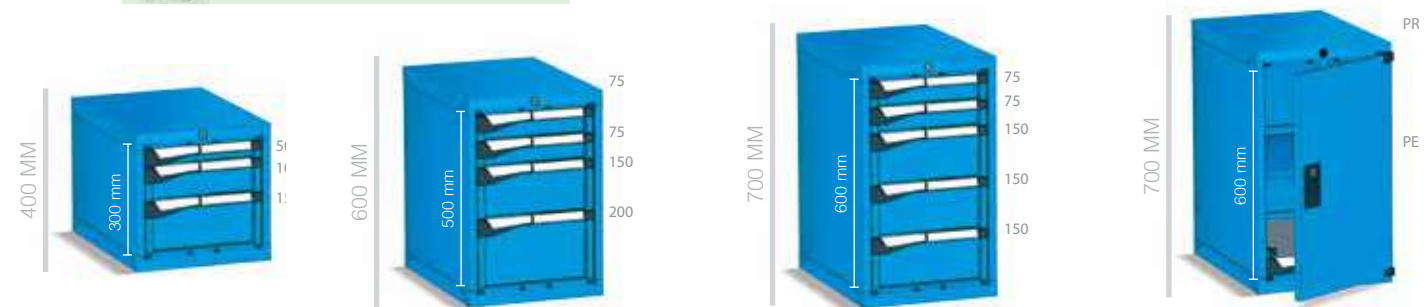

Características	Tipo 1	Tipo 2	Tipo 3	Tipo 4
Dim. LxFxH (mm)	408x573x400 h.	408x573x600 h.	408x573x700 h.	408x598x700 h.
Cierre con llave extracción normal	M12A040C0100104	M12A060C0102004	M12A070C0103504	M12A070C0103604
Cierre con código extracción normal	M12A040E1100104	M12A060E1102004	M12A070E1103504	M12A070E1103604



Características	Tipo 1	Tipo 2	Tipo 3	Tipo 4
Dim. LxFxH (mm)	408x573x800 h.	408x598x800 h.	408x573x818 h.	434x647x918 h.
Cierre con llave extracción normal	M12A080C0105504	M12A080C0105704	M12R060S0102104	M12R070S0103504
Cierre con código extracción normal	M12A080E1105504	M12A080T2105704	M12R060P1102104	M12R070P1103504

LLAVE DE RECAMBIO

FLEX
extracción flexible

100% = 50 Kg
96% = 75 Kg
92% = 100 Kg

TELE
extracción telescópica

100% A= 200 Kg

LLAVE
CÓDIGO

GAMA DE COLORES

GAMA COLOR PLÁSTICO

DARK GREY RAL 7016 MO
M1 M2 M3 M4 M5 M6 M7

ER estante regulable

EE estante extraíble

Armarios MASTER 27x27Eh

- Están fabricados en chapa de acero de alta calidad y pintados con pintura de alta resistencia.
- La nueva línea MASTER aporta una nueva visión a la lógica del almacenamiento. Permiten ajustar la capacidad de carga y extracción de cada cajón, en función de la carga puntual que se almacene y variarlo de nuevo si su producto cambia.
- Los sistemas de cierre personalizados garantizan la seguridad de todos los elementos almacenados. Con el sistema de cierre electrónico puede controlar el acceso a cada uno de los cajones de forma independiente si lo desea; totalmente flexible y adaptado a sus necesidades. Apertura con códigos modificables, mandos a distancia...
- Por otro lado, nueva y amplia gama de colores que permiten combinar tiradores cajones y estructuras, integrando los armarios en cualquier ambiente, laboratorios, industrias alimentarias, automoción, aeronáutica... pasando a ser un elemento más de diseño y elegancia.

Características	Artículo	Dim. LxFxH (mm)
Cierre con llave extracción normal	M22A100E110AZ04	561x573x1000 h.
Cierre con código extracción normal	M22A100C010AZ04	561x573x1000 h.



Características	Tipo 1	Tipo 2	Tipo 3	Tipo 4
Dim. LxFxH (mm)	561x573x400 h.	561x573x600 h.	561x573x600 h.	561x573x700 h.
Cierre con llave extracción normal	M22A040C0100404	M22A060C0102104	M22A060C0101704	M22A070C0103104
Cierre con código extracción normal	M22A040E1100404	M22A060E1102104	M22A060T2101704	M22A070E1103104



Características	Tipo 1	Tipo 2	Tipo 3	Tipo 4
Dim. LxFxH (mm)	561x573x800 h.	561x573x1000 h.	587x647x818 h.	587x647x1018 h.
Cierre con llave extracción normal	M22A080C0105604	M22A100C010BA04	M22R060S0102004	M22R080S0105604
Cierre con código extracción normal	M22A080E1105604	M22A100E110BA04	M22R060P1102004	M22R080P1105604



Armarios MASTER 36 x27Eh

- Están fabricados en chapa de acero de alta calidad y pintados con pintura de alta resistencia.
- La nueva línea MASTER aporta una nueva visión a la lógica del almacenamiento. Permiten ajustar la capacidad de carga y extracción de cada cajón, en función de la carga puntual que se almacene y variarlo de nuevo si su producto cambia.
- Los sistemas de cierre personalizados garantizan la seguridad de todos los elementos almacenados. Con el sistema de cierre electrónico puede controlar el acceso a cada uno de los cajones de forma independiente si lo desea; totalmente flexible y adaptado a sus necesidades. Apertura con códigos modificables, mandos a distancia...
- Por otro lado, nueva y amplia gama de colores que permiten combinar tiradores cajones y estructuras, integrando los armarios en cualquier ambiente, laboratorios, industrias alimentarias, automoción, aeronáutica...

Características	Artículo	Dim. LxFxH (mm)
Cierre con llave extracción normal	M32A100C010AW04	714x573x1000 h.
Cierre con llave extracción telescópica	M32A100C010BH04	714x573x1000 h.
Cierre con código extracción normal	M32A100E110AW04	714x573x1000 h.
Cierre con código extracción telescópica	M32A100E110BH04	714x573x1000 h.



Artículo	Tipo 1	Tipo 2	Tipo 3
Dim. LxFxH (mm)	714x573x600 h.	714x573x800 h.	714x573x1000 h.
Cierre con llave extracción normal	M32A060C0102004	M32A080C0105604	M32A100C010BE04
Cierre con llave extracción telescópica	-	-	M32A100C010BF04
Cierre con código extracción normal	M32A060E1102004	M32A080E1105604	M32A100E110BE04
Cierre con código extracción telescópica	-	-	M32A100E110BF04



Artículo	Tipo 1	Tipo 2	Tipo 3
Dim. LxFxH (mm)	714x573x1000 h.	714x598x1000 h.	714x573x1500 h.
Cierre con llave extracción normal	M32A100C010BL04	M32A100C010BD04	M32A150C010FA04
Cierre con llave extracción telescópica	M32A100C010BM04	-	M32A150C010FB04
Cierre con código extracción normal	M32A100E110BL04	M32A100T210BD04	M32A150E110FA04
Cierre con código extracción telescópica	M32A100E110BM04	-	M32A150E110FB04

LLAVE DE RECAMBIO

FLEX
extracción flexible

100% = 50 Kg
96% = 75 Kg
92% = 100 Kg

TELE
extracción telescópica

100% A= 200 Kg

LLAVE

CÓDIGO

GAMA DE COLORES

GAMA COLOR PLÁSTICO

DARK GREY RAL 7016 MO
M1 M2 M3 M4 M5 M6 M7

ER estante regulable

EE estante extraíble

Más información en dissetodiseo.com

Vea nuestros armarios para oficina, los encontrará en la página 797.



Artículo	Tipo 1	Tipo 2	Tipo 3	Tipo 4
Dim. LxFxH (mm)	714x598x1023 h.	714x598x1023 h.	714x598x1500 h.	714x598x2000 h.
Cierre con llave extracción normal	M32A100C010CA04	M32A100C010CL04	M32A150C010LA04	M32A200C010FY04
Cierre con llave extracción telescópica	M32A100C010CB04	M32A100C010CM04	M32A150C010LB04	M32A200C010FZ04
Cierre con código extracción normal	M32A100P410CA04	M32A100T210CL04	M32A150P410LA04	M32A200T210FY04
Cierre con código extracción telescópica	M32A100P410CB04	M32A100T210CM04	M32A150P410LB04	M32A200T210FZ04



Artículo	Tipo 1	Tipo 2	Tipo 3	Tipo 4
Dim. LxFxH (mm)	788x599x818 h.	788x599x918 h.	788x599x1018 h.	788x599x1218 h.
Cierre con llave extracción normal	M32R060S0102104	M32R070S0104404	M32R080S0105604	M32R100S010AW04
Cierre con código extracción normal	M32R060P1102104	M32R070P1104404	M32R080P1105604	M32R100P110AW04

Encontrará sistemas de subdivisión para cajones en la página 626.



Armarios MASTER 54x27Eh

- Están fabricados en chapa de acero de alta calidad y pintados con pintura de alta resistencia.
- La nueva línea MASTER aporta una nueva visión a la lógica del almacenamiento. Permiten ajustar la capacidad de carga y extracción de cada cajón, en función de la carga puntual que se almacene y variarlo de nuevo si su producto cambia.
- Los sistemas de cierre personalizados garantizan la seguridad de todos los elementos almacenados. Con el sistema de cierre electrónico puede controlar el acceso a cada uno de los cajones de forma independiente si lo desea; totalmente flexible y adaptado a sus necesidades. Apertura con códigos modificables, mandos a distancia...

Características	Artículo	Dim. LxFxH (mm)
Cierre con llave extracción normal	M52A100C010AW04	1020x573x1000 h.
Cierre con llave extracción telescópica	M52A100C010BH04	1020x573x1000 h.
Cierre con código extracción normal	M52A100E110AW04	1020x573x1000 h.
Cierre con código extracción telescópica	M52A100E110BH04	1020x573x1000 h.



75
75
100
100
150
150
200



1000 MM

100
100
100
100
150
150
200

Más información en nuestra web dissetodiseo.com



800 MM

1000 MM



2000 MM



2000 MM



2000 MM

Artículo	Tipo 1	Tipo 2	Tipo 3	Tipo 4
Dim. LxFxH (mm)	1020x573x800 h.	1020x573x1000 h.	1020x598x2000 h.	1020x598x2000 h.
Cierre con llave extracción normal	M52A080C0105604	M52A100C010BE04	M52A200C010FY04	M52A200C010FW04
Cierre con llave extracción telescópica	-	M52A100C010BF04	M52A200C010FZ04	M52A200C010FX04
Cierre con código extracción normal	M52A080E1105604	M52A100E110BE04	M52A200T210FY04	M52A200P410FW04
Cierre con código extracción telescópica	-	M52A100E110BF04	M52A200T210FZ04	M52A200P410FX04



918 MM

600 mm



918 MM

600 mm



1068 MM

750 mm



1218 MM

900 mm

Artículo	Tipo 1	Tipo 2	Tipo 3	Tipo 4
Dim. LxFxH (mm)	1094x599x918 h.	1094x599x918 h.	1094x599x1068 h.	1094x599x1218 h.
Cierre con llave extracción normal	M52R070S0104904	M52R070S0103104	M52R085S010AM04	M52R100S010AW04
Cierre con código extracción normal	M52R070P1104904	M52R070P1103104	M52R085P110AM04	M52R100P110AW04

LLAVE DE RECAMBIO

FLEX
extracción flexible

100% = 50 Kg
96% = 75 Kg
92% = 100 Kg

TELE
extracción telescópica

100% A= 200 Kg

LLAVE CÓDIGO

GAMA DE COLORES

GAMA COLOR PLÁSTICO

ER estante regulable
EE estante extraíble

Armarios MASTER 27x36Eh

- Están fabricados en chapa de acero de alta calidad y pintados con pintura de alta resistencia.
- La nueva línea MASTER aporta una nueva visión a la lógica del almacenamiento. Permiten ajustar la capacidad de carga y extracción de cada cajón, en función de la carga puntual que se almacene y variarlo de nuevo si su producto cambia.
- Los sistemas de cierre personalizados garantizan la seguridad de todos los elementos almacenados. Con el sistema de cierre electrónico puede controlar el acceso a cada uno de los cajones de forma independiente si lo desea; totalmente flexible y adaptado a sus necesidades. Apertura con códigos modificables, mandos a distancia...
- Por otro lado, nueva y amplia gama de colores que permiten combinar tiradores cajones y estructuras, integrando los armarios en cualquier ambiente, laboratorios, industrias alimentarias, automoción, aeronáutica...

Características	Artículo	Dim. LxFxH (mm)
Cierre con llave extracción normal	M23A100C010AZ04	561x726x1000 h.
Cierre con código extracción normal	M23A100E110AZ04	561x726x1000 h.



600 MM

500 mm



700 MM

600 mm

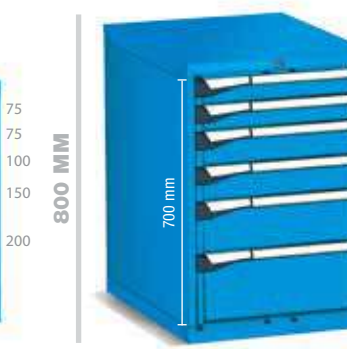

800 MM

700 mm



1000 MM

900 mm

Artículo	Tipo 1	Tipo 2	Tipo 3	Tipo 4
Dim. LxFxH (mm)	561x751x600 h.	561x726x600 h.	561x726x800 h.	561x726x800 h.
Cierre con llave extracción normal	M23A060C0101704	M23A070C0103104	M32A080C0105604	M23A100C010CU04
Cierre con código extracción normal	M23A060T2101704	M23A070E1103104	M23A080E1105604	M23A100E110CU04



818 MM

500 mm



918 MM

600 mm



1018 MM

700 mm



1068 MM

750 mm

Artículo	Tipo 1	Tipo 2	Tipo 3	Tipo 4
Dim. LxFxH (mm)	587x800x818 h.	587x800x918 h.	587x800x1018 h.	587x800x1068 h.
Cierre con llave extracción normal	M23R060S0102004	M23R070S0103104	M23R080S0105604	M23R085S0109304
Cierre con código extracción normal	M23R060P1102004	M23R070P1103104	M23R080P1105604	M23R085P1109304



Armarios MASTER 36x36Eh

- Están fabricados en chapa de acero de alta calidad y pintados con pintura de alta resistencia.
- La nueva línea MASTER aporta una nueva visión a la lógica del almacenamiento. Permiten ajustar la capacidad de carga y extracción de cada cajón, en función de la carga puntual que se almacene y variarlo de nuevo si su producto cambia.
- Los sistemas de cierre personalizados garantizan la seguridad de todos los elementos almacenados. Con el sistema de cierre electrónico puede controlar el acceso a cada uno de los cajones de forma independiente si lo desea; totalmente flexible y adaptado a sus necesidades. Apertura con códigos modificables, mandos a distancia...
- Por otro lado, nueva y amplia gama de colores que permiten combinar tiradores cajones y estructuras, integrando los armarios en cualquier ambiente, laboratorios, industrias alimentarias, automoción, aeronáutica...

Características	Artículo	Dim. LxFxH (mm)
Cierre con llave extracción normal	M33A100C010AW04	714x726x1000 h.
Cierre con llave extracción telescópica	M33A100C010BH04	714x726x1000 h.
Cierre con código extracción normal	M33A100E110AW04	714x726x1000 h.
Cierre con código extracción telescópica	M33A100E110BH04	714x726x1000 h.



Artículo	Tipo 1	Tipo 2	Tipo 3
Dim. LxFxH (mm)	714x726x700 h.	714x726x800 h.	714x726x1000 h.
Cierre con llave extracción normal	M33A070C0104004	M33A080C0105604	M33A100C010BE04
Cierre con llave extracción telescópica	M33A070C0104104	M33A080C0105904	M33A100C010BF04
Cierre con código extracción normal	M33A070E1104004	M33A080E1105604	M33A100E110BE04
Cierre con código extracción telescópica	M33A070E1104104	M33A080E1105904	M33A100E110BF04

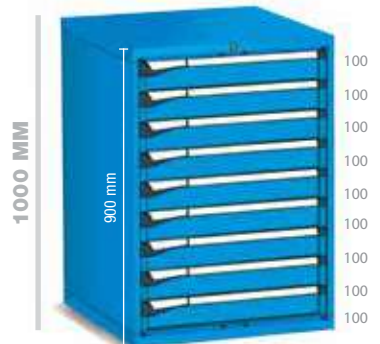

Artículo	Tipo 1	Tipo 2	Tipo 3
Dim. LxFxH (mm)	714x726x1000 h.	714x726x1000 h.	714x726x1500 h.
Cierre con llave extracción normal	M33A100C010BL04	M33A100C010DR04	M33A150C010FJ04
Cierre con llave extracción telescópica	M33A100C010BM04	M33A100C010DS04	M33A150C010FK04
Cierre con código extracción normal	M33A100E110BL04	M33A100E110DR04	M33A150E110FJ04
Cierre con código extracción telescópica	M33A100E110BM04	M33A100E110DS04	M33A150E110FK04

LLAVE DE RECAMBIO

FLEX
extracción flexible

100% = 50 Kg
96% = 75 Kg
92% = 100 Kg

TELE
extracción telescópica

100% A= 200 Kg

LLAVE CÓDIGO

GAMA DE COLORES

01 02 10 11 34
49 39 04

GAMA COLOR PLÁSTICO

DARK GREY RAL 7016 MO
M1 M2 M3 M4 M5 M6 M7

ER estante regulable

EE estante extraíble



Artículo	Tipo 1	Tipo 2
Dim. LxFxH (mm)	740x800x918 h.	740x800x1018 h.
Cierre con llave extracción normal	M33R070S0104004	M33R080S0106504
Cierre con código extracción normal	M33R070P1104004	M33R080P1106504



Artículo	Tipo 1	Tipo 2
Dim. LxFxH (mm)	740x800x1068 h.	740x800x1218 h.
Cierre con llave extracción normal	M33R085S010AE04	M33R100S010AW04
Cierre con código extracción normal	M33R085P110AE04	M33R100P110AW04



Artículo	FDZ10205104	FDZ10205204
Dim. LxFxH (mm)	714x751x1023 h.	714x751x1023 h.
Cierre con llave extracción normal	M33A100C010CA04	M33A100C010LV04
Cierre con llave extracción telescópica	M33A100C010CB04	M33A100C010LW04
Cierre con código extracción normal	M33A100P410CA04	M33A100T210LV04
Cierre con código extracción telescópica	M33A100P410CB04	M33A100T210LW04



Artículo	Tipo 1
Dim. LxFxH (mm)	714x751x1500 h.
Cierre con llave extracción normal	M33A150C010LA04
Cierre con llave extracción telescópica	M33A150C010LB04
Cierre con código extracción normal	M33A150P410LA04
Cierre con código extracción telescópica	M33A150P410LB04



Artículo	Tipo 1
Dim. LxFxH (mm)	714x751x2000 h.
Cierre con llave extracción normal	M33A200C010FY04
Cierre con llave extracción telescópica	M33A200C010FZ04
Cierre con código extracción normal	M33A200T210FY04
Cierre con código extracción telescópica	M33A200T210FZ04



Armarios MASTER 45x36Eh

- Están fabricados en chapa de acero de alta calidad y pintados con pintura de alta resistencia.
- La nueva línea MASTER aporta una nueva visión a la lógica del almacenamiento. Permiten ajustar la capacidad de carga y extracción de cada cajón, en función de la carga puntual que se almacene y variarlo de nuevo si su producto cambia.
- Los sistemas de cierre personalizados garantizan la seguridad de todos los elementos almacenados. Con el sistema de cierre electrónico puede controlar el acceso a cada uno de los cajones de forma independiente si lo desea; totalmente flexible y adaptado a sus necesidades. Apertura con códigos modificables, mandos a distancia...
- Por otro lado, nueva y amplia gama de colores que permiten combinar tiradores cajones y estructuras, integrando los armarios en cualquier ambiente, laboratorios, industrias alimentarias, automoción, aeronáutica...

Características	Artículo	Dim. LxFxH (mm)
Cierre con llave extracción normal	M43A100C010AW04	867x726x1000 h.
Cierre con llave extracción telescópica	M43A100C010BH04	867x726x1000 h.
Cierre con código extracción normal	M43A100E110AW04	867x726x1000 h.
Cierre con código extracción telescópica	M43A100E110BH04	867x726x1000 h.



Consúltenos al teléfono
900 17 17 00 Llamada gratuita



Artículo	Tipo 1	Tipo 2	Tipo 3	Tipo 4
Dim. LxFxH (mm)	867x726x850 h.	867x726x1000 h.	867x751x2000 h.	867x751x2000 h.
Cierre con llave extracción normal	M43A085C010AC04	M43A100C010CS04	M43A200C010FY04	M43A200C010FW04
Cierre con llave extracción telescópica	M43A085C010AD04	M43A100C010CT04	M43A200C010FZ04	M43A200C010FX04
Cierre con código extracción normal	M43A085E110AC04	M43A100E110CS04	M43A200T210FY04	M43A200P410FW04
Cierre con código extracción telescópica	M43A085E110AD04	M43A100E110CT04	M43A200T210FZ04	M43A200P410FX04



Artículo	Tipo 1	Tipo 2	Tipo 3	Tipo 4
Dim. LxFxH (mm)	947x752x963 h.	947x752x1113 h.	947x752x1263 h.	947x752x1263 h.
Cierre con llave extracción normal	M43R070S0104C04	M43R085S010AC04	M43R100S010CQ04	M43R100S010AW04
Cierre con código extracción normal	M43R070P1104C04	M43R085P110AC04	M43R100P110CQ04	M43R100P110AW04

LLAVE DE RECAMBIO

FLEX
extracción flexible

100% = 50 Kg
96% = 75 Kg
92% = 100 Kg

TELE
extracción telescópica

100% A= 200 Kg

LLAVE CÓDIGO

GAMA DE COLORES

GAMA COLOR PLÁSTICO

DARK GREY RAL 7016 MO
M1 M2 M3 M4 M5 M6 M7

ER estante regulable

EE estante extraíble

COJINETE DELANTERO

El primer armario en el mundo con el pulsador delantero.

MECANISMO DE MÁS

Se ha eliminado elementos mecánicos en el armario. El pulsador delantero ha sido colocado en la parte frontal del cajón. Resultado: mejora significativa en el porcentaje de extracción y el uso del volumen de la cajón. Aunque los cajones estén regulados con carga de 100 kg y extracción parcial, la visibilidad y uso de los cajones es completa.

- Más uso del espacio.
- Movimientos más suaves.
- Mayor extracción del cajón.

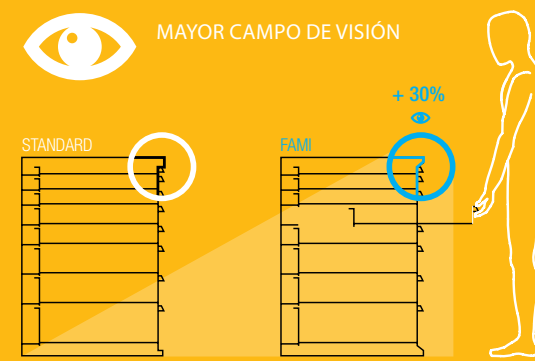

EXTRACCIÓN CONFIGURABLE

La nueva guía de extracción simple con ajuste mecánico del tope posterior de los cajones permite obtener 3 posiciones de flujo diferentes: 50, 75, 100 kg. En el mismo cajón se le puede colocar una nueva guía telescópica (200 kg).

FÁCIL DE CONFIGURAR

Las modificaciones de los cajones son fáciles de realizar. No es necesario la intervención de un técnico.

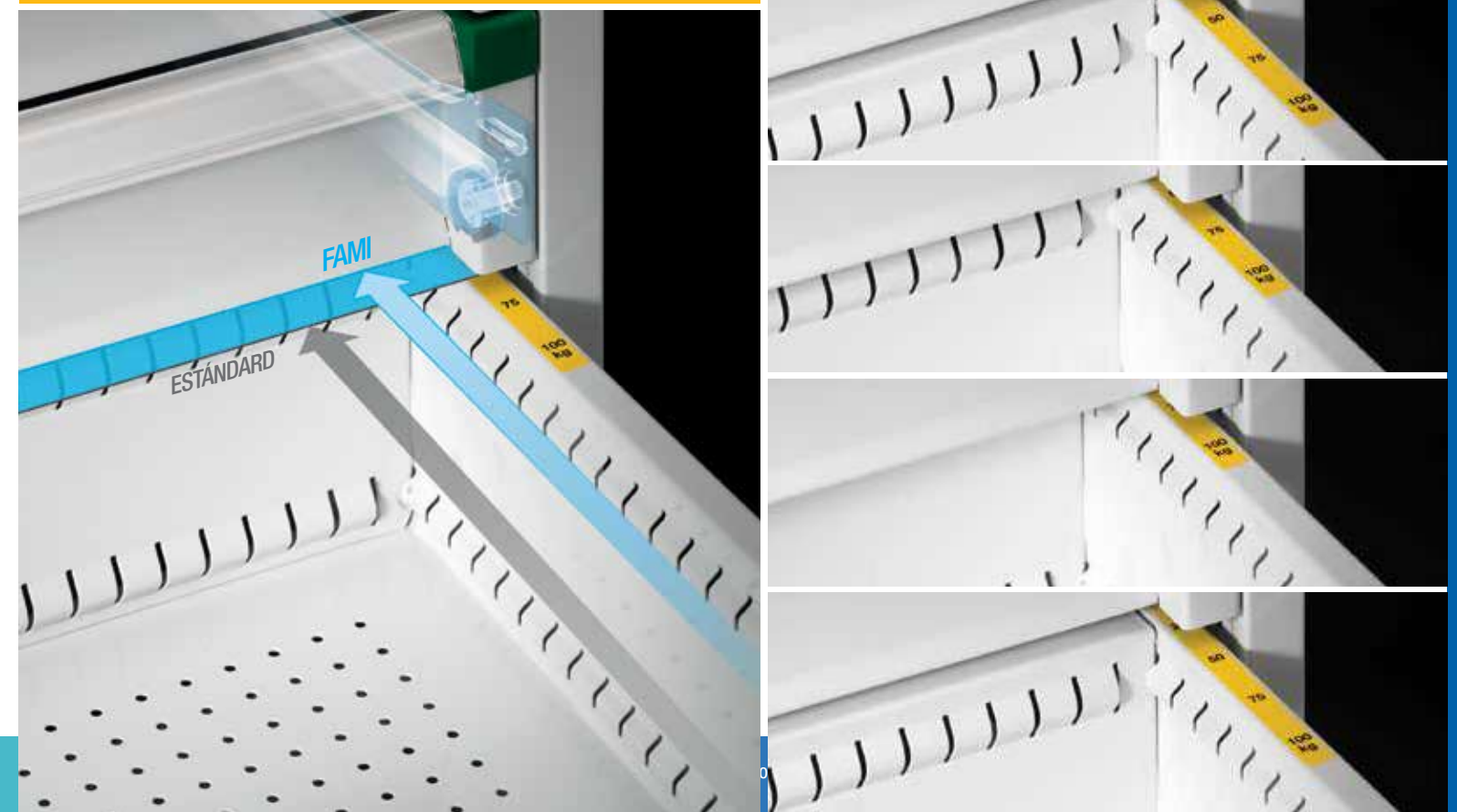
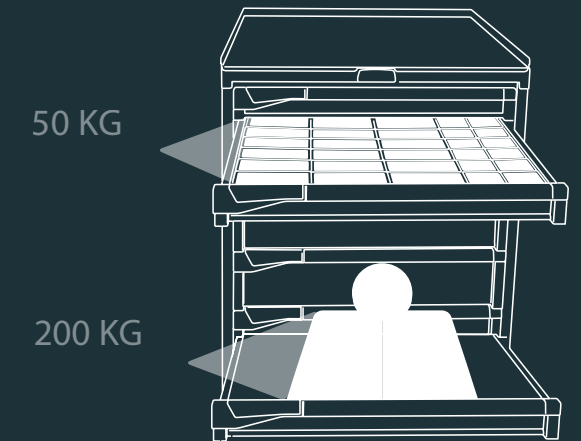

Armarios MASTER 54x36Eh

- Están fabricados en chapa de acero de alta calidad y pintados con pintura de alta resistencia.
- La nueva línea MASTER aporta una nueva visión a la lógica del almacenamiento. Permiten ajustar la capacidad de carga y extracción de cada cajón, en función de la carga puntual que se almacene y variarlo de nuevo si su producto cambia.
- Los sistemas de cierre personalizados garantizan la seguridad de todos los elementos almacenados. Con el sistema de cierre electrónico puede controlar el acceso a cada uno de los cajones de forma independiente si lo desea; totalmente flexible y adaptado a sus necesidades. Apertura con códigos modificables, mandos a distancia...
- Por otro lado, nueva y amplia gama de colores que permiten combinar tiradores cajones y estructuras, integrando los armarios en cualquier ambiente, laboratorios, industrias alimentarias, automoción, aeronáutica...

Características	Artículo	Dim. LxFxH (mm)
Cierre con llave extracción normal	M53A100C010AW04	1020x726x1000 h.
Cierre con llave extracción telescópica	M53A100C010BH04	1020x726x1000 h.
Cierre con código extracción normal	M53A100E110AW04	1020x726x1000 h.
Cierre con código extracción telescópica	M53A100E110BH04	1020x726x1000 h.

Más información en dissetodiseo.com



Artículo	Tipo 1	Tipo 2	Tipo 3	Tipo 4
Dim. LxFxH (mm)	1020x726x850 h.	1020x726x1000 h.	1020x751x1023 h.	1020x726x2000 h.
Cierre con llave extracción normal	M53A085C010AK04	M53A100C010BE04	M53A100C010BY04	M53A200C010FS04
Cierre con llave extracción telescópica	M53A085C010AL04	M53A100C010BF04	M53A100C010BZ04	M53A200C010FT04
Cierre con código extracción normal	M53A085E110AK04	M53A100E110BE04	M53A100P410BY04	M53A200E110FS04
Cierre con código extracción telescópica	M53A085E110AL04	M53A100E110BF04	M53A100P410BZ04	M53A200E110FT04



Artículo	Tipo 1	Tipo 2	Tipo 3	Tipo 4
Dim. LxFxH (mm)	1100x752x963 h.	1100x752x1113 h.	1100x752x1263 h.	1100x752x1263 h.
Cierre con llave extracción normal	M53R070S0103104	M53R085S0108804	M53R100S010CQ04	M53R100S010AW04
Cierre con código extracción normal	M53R070P1103104	M53R085P1108804	M53R100P110CQ04	M53R100P110AW04

LLAVE DE RECAMBIO

FLEX
extracción flexible

100% = 50 Kg
96% = 75 Kg
92% = 100 Kg

TELE
extracción telescópica

100% A= 200 Kg

LLAVE

CÓDIGO

GAMA DE COLORES

GAMA COLOR PLÁSTICO

DARK GREY RAL 7016 MO
M1 M2 M3 M4 M5 M6 M7

ER estante regulable

EE estante extraíble

Armarios MASTER 64x36Eh

- La nueva línea MASTER aporta una nueva visión a la lógica del almacenamiento. Permiten ajustar la capacidad de carga y extracción de cada cajón, en función de la carga puntual que se almacene y variarlo de nuevo si su producto cambia.
- Los sistemas de cierre personalizados garantizan la seguridad de todos los elementos almacenados. Con el sistema de cierre electrónico puede controlar el acceso a cada uno de los cajones de forma independiente si lo desea; totalmente flexible y adaptado a sus necesidades. Apertura con códigos modificables, mandos a distancia...
- Por otro lado, nueva y amplia gama de colores que permiten combinar tiradores cajones y estructuras, integrando los armarios en cualquier ambiente, laboratorios, industrias alimentarias, automoción, aeronáutica...

Artículo	Dim. LxFxH (mm)	Composición
FDBB56002EF	564x675x920	2x50, 1x100, 1x150, 1x200

Características	Artículo	Dim. LxFxH (mm)
Cierre con llave extracción normal	M63A100C010CN04	1190x726x1000 h.
Cierre con llave extracción telescópica	M63A100C010CP04	1190x726x1000 h.
Cierre con código extracción normal	M63A100E110CN04	1190x726x1000 h.
Cierre con código extracción telescópica	M63A100E110CP04	1190x726x1000 h.



Encontrará sistemas de subdivisión para cajones en la página 626.



Artículo	Tipo 1	Tipo 2	Tipo 3	Tipo 4
Dim. LxFxH (mm)	1190x726x850 h.	1190x726x1000 h.	1190x751x1500 h.	1190x751x2000 h.
Cierre con llave extracción normal	M63A085C010AA04	M63A100C510EC04	M63A150C010LA04	M63A200C010FW04
Cierre con llave extracción telescópica	M63A085C010AB04	M63A100C510ED04	M63A150C010LB04	M63A200C010FX04
Cierre con código extracción normal	M63A085E110AA04	-	M63A150P410LA04	M63A200P410FW04
Cierre con código extracción telescópica	M63A085E110AB04	-	M63A150P410LB04	M63A200P410FX04



Artículo	Tipo 1	Tipo 2	Tipo 3	Tipo 4
Dim. LxFxH (mm)	1270x752x1113 h.	1270x752x1113 h.	1270x752x1263 h.	1270x752x1263 h.
Cierre con llave extracción normal	M63R085S0108804	M63R085S010AA04	M63R100S010DY04	M63R100S010CN04
Cierre con código extracción normal	M63R085P1108804	M63R085P110AA04	M63R100P110DY04	M63R100P110CN04



Armarios MASTER 78x36Eh

- Están fabricados en chapa de acero de alta calidad y pintados con pintura de alta resistencia.
- La nueva línea MASTER aporta una nueva visión a la lógica del almacenamiento. Permiten ajustar la capacidad de carga y extracción de cada cajón, en función de la carga puntual que se almacene y variarlo de nuevo si su producto cambia.
- Los sistemas de cierre personalizados garantizan la seguridad de todos los elementos almacenados. Con el sistema de cierre electrónico puede controlar el acceso a cada uno de los cajones de forma independiente si lo desea; totalmente flexible y adaptado a sus necesidades. Apertura con códigos modificables, mandos a distancia...
- Por otro lado, nueva y amplia gama de colores que permiten combinar tiradores cajones y estructuras, integrando los armarios en cualquier ambiente, laboratorios, industrias alimentarias, automoción, aeronáutica...



Características	Artículo	Dim. LxFxH (mm)
Cierre con llave extracción normal	M73A100C010CN04	1428x726x1000 h.
Cierre con llave extracción telescópica	M73A100C010CP04	1428x726x1000 h.
Cierre con código extracción normal	M73A100E110CN04	1428x726x1000 h.
Cierre con código extracción telescópica	M73A100E110CP04	1428x726x1000 h.

Más información en dissetdiseo.com

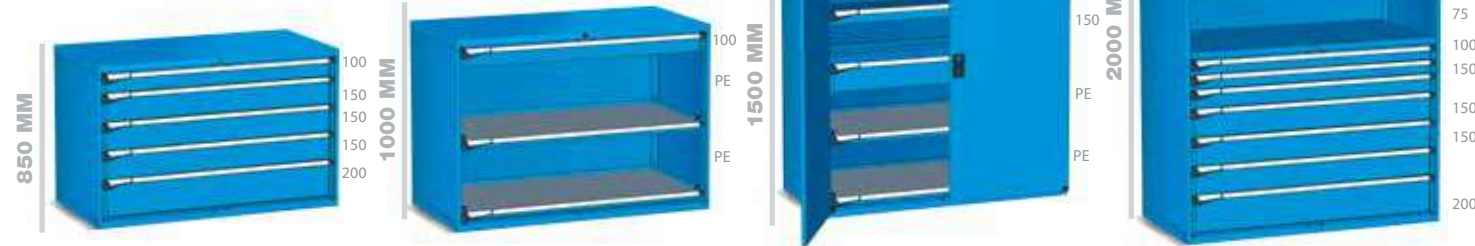

Artículo	Tipo 1	Tipo 2	Tipo 3	Tipo 4
Dim. LxFxH (mm)	1428x726x850 h.	1428x726x1000 h.	1428x751x1500 h.	1428x726x2000 h.
Cierre con llave extracción normal	M73A085C0108804	M73A100C510E04	M73A150C010LA04	M73A200C010FS04
Cierre con llave extracción telescópica	M73A085C010AP04	M73A100C510ED04	M73A150C010LB04	M73A200C010FT04
Cierre con código extracción normal	M73A085E1108804	-	M73A150P410LA04	M73A200E110FS04
Cierre con código extracción telescópica	M73A085E110AP04	-	M73A150P410LB04	M73A200E110FT04



Artículo	Tipo 1	Tipo 2	Tipo 3	Tipo 4
Dim. LxFxH (mm)	1508x752x1113 h.	1508x752x1113 h.	1508x752x1263 h.	1508x752x1263 h.
Cierre con llave extracción normal	M73R085S0108804	M73R085S010AA04	M73R100S010DY04	M73R100S010CN04
Cierre con código extracción normal	M73R085P1108804	M73R085P110AA04	M73R100P110DY04	M73R100P110CN04

LLAVE DE RECAMBIO

FLEX
extracción flexible

100% = 50 Kg
96% = 75 Kg
92% = 100 Kg

TELE
extracción telescópica

100% A= 200 Kg

LLAVE

CÓDIGO

GAMA DE COLORES

81 82 16 34
48 39 04 05

GAMA COLOR PLÁSTICO

DARK GREY RAL 7016 MO
M1 M2 M3 M4 M5 M6 M7

ER estante regulable

EE estante extraíble

COMBINACIÓN COLOR

Para trabajar en un entorno más bello, más agradable, más estimulante. Para dar a cada proyecto o categoría con un color específico.

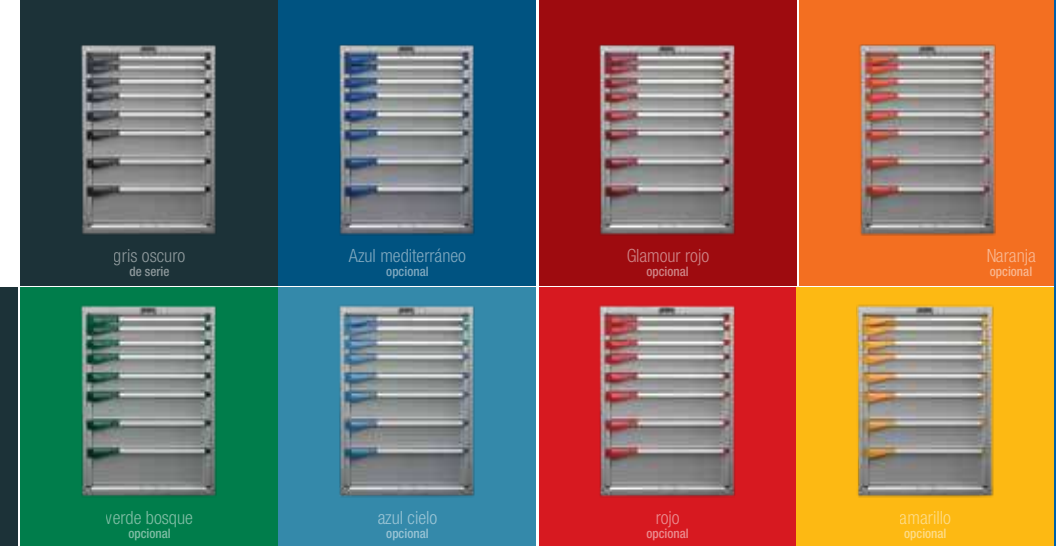

TIRADOR FRONTAL

8 opciones de color diferentes

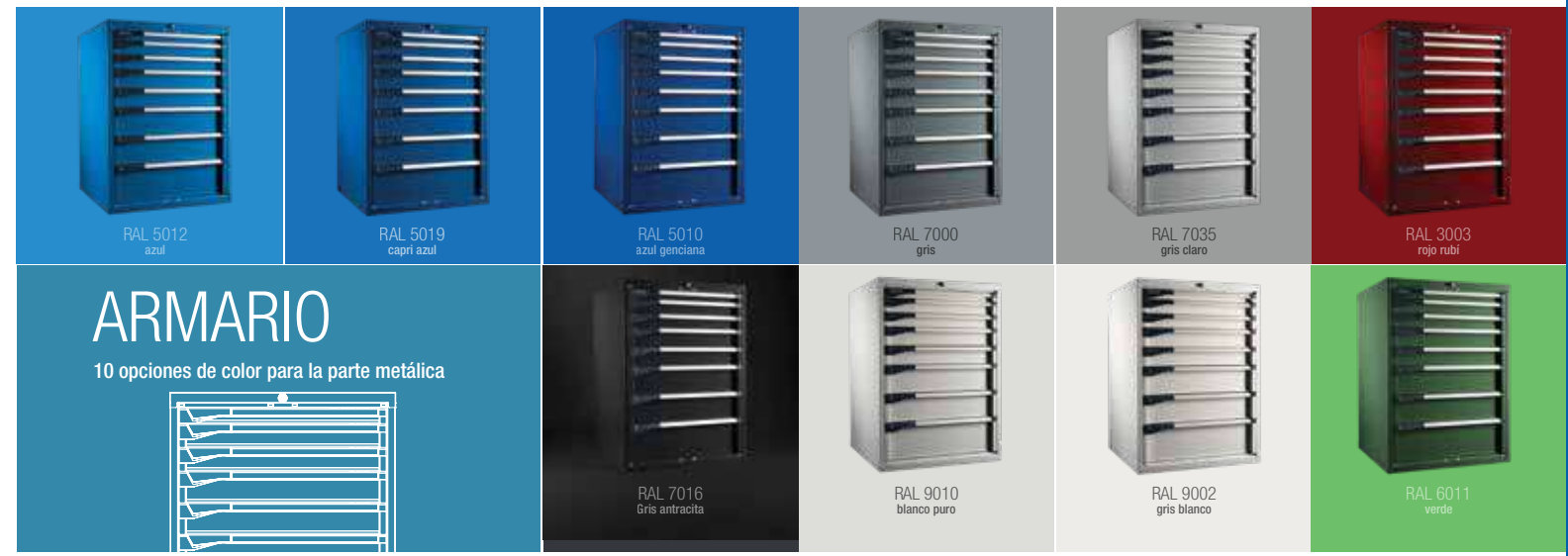

ARMARIO

10 opciones de color para la parte metálica

WEB TO PRINT

Con la tecnología Sylogik. Las etiquetas de los cajones se realizan de una forma rápida, eficiente y de calidad.

- Personalización con elementos estéticos y decorativos.
- Entrada del usuario: etiquetas para la descripción y catalogación del contenido.
- Salida del usuario: posibilidad de insertar mensajes visibles o descriptivos en el asa.

Comunicación activa

El nuevo tirador en el armario en el lado de la izquierda tiene una característica única y sin precedentes: un sistema para la colocación de las etiquetas. Tiene capacidad para mensajes e información prioritaria. Por otro lado el etiquetero del frontal a lo largo de todo el frente del cajón, nos permite otro espacio bien distinto para etiquetas de contenido, referencias o códigos de barras. Un sistema fácil y ágil para los cambios.

www.sylogik.com/syfront

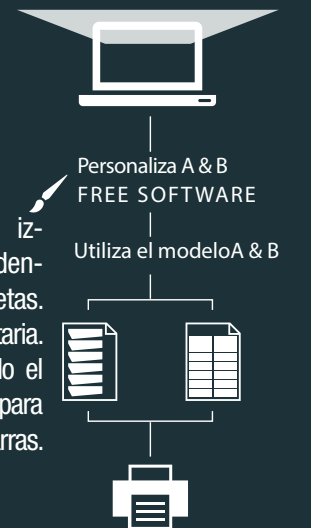



Armarios con cajones FLEXA 19x27Eh

- Los armarios metálicos para taller y oficina con cajones, configuran un grupo de armarios pensados para el almacenaje y la custodia de elementos de pequeñas o medianas dimensiones y de pesos medios.
- Fabricados en chapa de acero de primera calidad y pintado con pintura de alta resistencia.
- Todos los cajones y estantes extraíbles de la serie FLEXA, utilizan cajones y estantes de extracción total, dando accesibilidad completa al contenido.
- Los armarios disponen de la posibilidad de añadir ruedas y tirador, que facilitan su agarre y proporcionan seguridad durante el movimiento y traslado, convirtiendo el armario en un cómodo y práctico carro.
- Su composición está formada por un bastidor al que se le van añadiendo cajones o puertas. Gracias a su gran variedad de dimensiones, se adaptan perfectamente a las necesidades de cualquier taller, oficina o almacén.
- Consulte algunos ejemplos de armarios o carros ya diseñados. También puede consultar nuestra gama de accesorios si desea configurarse el armario a su medida, añadiendo divisores en los cajones, paneles perforados, estantes interiores, encimeras, zócalos...



Ve nuestros armarios con persiana los encontrará en la página 814.

Configuración a medida
900 17 17 00 Llamada gratuita

Más información en
dissetodiseo.com

1 Armario con ruedas

Artículo	LxFxH (mm)	Composición
FDAD5500401	428x675x790	5 cajones

2 Armario

Artículo	LxFxH (mm)	Composición
FDA1090S108	428x600x1000	3 cajones



Artículo	FDZ10205104	FDZ10205204	FDZ10205304	FDZ10305104	FDZ10305204	FDZ10305304
LxFxH (mm)	428x600x300	428x600x300	428x600x300	428x600x400	428x600x400	428x600x400
Capacidad (kg)	1x50, 1x150	2x100	1x50, 2x75	2x75, 1x150	1x150, 1x100, 1x150	1x50, 2x75, 1x100



ARTÍCULO	FDA10505204	FDA10505304	FDA10505504	FDA10605304	FDA10605604	FDA10605804
LxFxH (mm)	428x600x600	428x600x600	428x600x600	428x600x700	428x600x700	428x600x700
Capacidad (kg)	1x50, 1x100, 1x150, 1x200	2x75, 2x100, 1x150	1 puerta, 1 estante regulable 1 extraíble	2x150, 1x300	2x75, 3x150	1 puerta, 1 estante regulable 1 extraíble



ARTÍCULO	FDA10505104	FDZ10905204	FDA10705104	FDA10705304	FDZ10705504	FDAD5500204
LxFxH (mm)	428x600x1000	428x600x1000	428x600x800	428x600x800	428x600x800	428x675x790
Capacidad (kg)	2x75, 1x100, 3x150, 1x200	1x75, 2x100, 1 puerta, 1 estante regulable 1 extraíble	1x50, 2x100, 1x150, 1x300	2x75, 2x100, 1x150, 1x200	1x75, 1x100, 1 puerta, 1 estante regulable, 1 extraíble	2x100, 1x300



ARTÍCULO	FDAD5600104	FDAD5500404	FDAD5500304
LxFxH (mm)	428x675x890	428x675x790	428x675x790
Capacidad (kg)	3 cajones, cubierta, tirador y ruedas Ø125 mm	5 cajones, cubierta, tirador y ruedas Ø125 mm	4 cajones, cubierta, tirador y ruedas Ø125 mm



ARTÍCULO	FDAD5600204	FDAD5600304
LxFxH (mm)	428x675x890	428x675x890
Capacidad (kg)	3 cajones, cubierta, tirador y ruedas Ø125 mm	5 cajones, cubierta, tirador y ruedas Ø125 mm

Todas las configuraciones de armarios están disponibles en:



Artículo	LxFxH (mm)	Composición
FDAZA010050	1576x600x1030	cajones, puertas estante y recubrimiento de goma

PERSONALICE SU ARMARIO A MEDIDA en la página 236.



Armarios con cajones FLEXA 27x27Eh

- Los armarios metálicos para taller y oficina con cajones, configuran un grupo de armarios pensados para el almacenaje y la custodia de elementos de pequeñas o medianas dimensiones, y de pesos medios.
- Fabricados en chapa de acero de primera calidad, y pintado con pintura de alta resistencia.
- Todos los cajones y estantes extraíbles de la serie FLEXA, utilizan cajones y estantes de extracción total, dando accesibilidad completa al contenido.
- Los armarios disponen de la posibilidad de añadir ruedas y tirador que facilitan su agarre y proporcionan seguridad durante el movimiento y traslado, convirtiendo el armario en un cómodo y práctico carro.
- Su composición está formada por un bastidor al que se le van añadiendo cajones o puertas. Gracias a su gran variedad de dimensiones se adaptan perfectamente a las necesidades de cualquier taller, oficina o almacén.
- Consulte algunos ejemplos de armarios o carros ya diseñados. También puede consultar nuestra gama de accesorios si desea configurarse el armario a su medida, añadiendo divisores en los cajones, paneles perforados, estantes interiores, encimeras, zócalos...

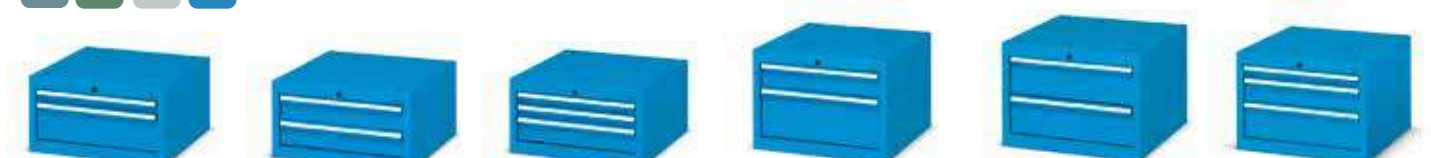

ARTÍCULO	FDC10205104	FDC10205204	FDC10205304	FDC10305104	FDC10305204	FDC10305304
LxFxH (mm)	564x600x300	564x600x300	564x600x300	564x600x400	564x600x400	564x600x400
Capacidad (kg)	1x50, 1x150	2x100	2x50, 1x100	1x100, 1x200	2x150	1x50, 1x100, 1x150



ARTÍCULO	FDB10505204	FDB10505504	FDB10505804	FDB10605104	FDB10605204	FDB10605304
LxFxH (mm)	564x600x600	564x600x600	564x600x700	564x600x700	564x600x700	564x600x700
Capacidad (kg)	2x75, 1x150, 1x200	cajones y módulo eléctrico	1 puerta, 1 estante regulable y 1 extraíble	1x75, 1x100, 1x125, 1x300	2x75, 1x100, 1x150, 1x200	1x50, 2x75, 2x100, 1x200

1 Armario con ruedas

Artículo	Dim. LxFxH (mm)	Composición
FDBB56002EF	564x675x920	2x50, 1x100, 1x150, 1x200

2 Armario

Artículo	Dim. LxFxH (mm)	Composición
FDB10705856	564x600x930	2x50, 1x100, 2x150



2x Anclajes expandibles para hormigón
F AG 9204 00 99



Todos los componentes son 100% extraíbles



Llave de repuesto. Indicar número de la cerradura.



Ver subdivisión en página 262.



ARTÍCULO	FDB10505204	FDB10505504	FDB10505804	FDB10605104	FDB10605204	FDB10605304
LxFxH (mm)	564x600x600	564x600x600	564x600x700	564x600x700	564x600x700	564x600x700
Capacidad (kg)	2x75, 1x150, 1x200	cajones y módulo eléctrico	1 puerta, 1 estante regulable y 1 extraíble	1x75, 1x100, 1x125, 1x300	2x75, 1x100, 1x150, 1x200	1x50, 2x75, 2x100, 1x200



ARTÍCULO	FDC10755704	FDB10905104	FDB10905204	FDC10905604	ARTÍCULO	DIM.LXFxH (MM)	COMPOSICIÓN
LxFxH (mm)	564x600x850	564x600x1000	564x600x1000	564x600x1000	FDBZA010001	564x600x400	6 cajones, 1 puerta, 1 estante regulable y encimera goma
Capacidad (kg)	1 cajón, 1 puerta, 1 estante regulable, 1 extraíble	2x75, 1x100, 1x150, 1x200 1x300	4x100, 2x150, 1x200	3 cajones, puerta, 1 estante regulable y 1 extraíble			



ARTÍCULO	FDBB5500104	FDBB5500204	FDBB5500304	FDBB5600104	FDBB5600204	FDBB5600304
LxFxH (mm)	564x675x820	564x675x820	564x675x820	564x675x920	564x675x920	564x675x920
Capacidad (kg)	3 cajones, cubierta, 2 tiradores y ruedas Ø125 mm	4 cajones, cubierta, 2 tiradores y ruedas Ø125 mm	5 cajones, cubierta de goma, 2 tiradores y ruedas Ø125 mm	4 cajones, cubierta, 2 tiradores y ruedas Ø125 mm	5 cajones, cubierta, 2 tiradores y ruedas Ø125 mm	5 cajones cubierta de goma, 2 tiradores y ruedas Ø125 mm



ARTÍCULO	FDBD5600104	FDBB5700104	FDBB570104
LxFxH (mm)	564x675x890	564x675x1020	564x675x1070
Capacidad (kg)	4 cajones, cubierta, 2 tiradores y ruedas Ø100 mm	5 cajones, cubierta, 2 tiradores y ruedas Ø125 mm	5 cajones cubierta de goma, 2 tiradores y ruedas Ø125 mm



ARTÍCULO	FDBB5900104	FDBB5900204	FDBB5900304
LxFxH (mm)	564x675x1220	564x675x1220	564x675x1220
Capacidad (kg)	6 cajones, cubierta, 2 tiradores y ruedas Ø125 mm	7 cajones, cubierta, 2 tiradores y ruedas Ø125 mm	8 cajones cubierta de goma, 2 tiradores y ruedas Ø125 mm



PERSONALICE SU ARMARIO A MEDIDA en la página 236.

Ejemplo de composición

- 2 armarios completos con cajones, encimera MDF con cubierta de goma, 1 armario de puertas correderas con estantes y cajas de plástico.
- Dimensiones (LxFxH) 2782x600x1030 mm.
- Excluyendo herramientas y separación de materiales.

Artículo	Dim.LxFxH (mm)	Composición
FABZA060008	2782x600x1030	2 armarios con cajones, puertas y encimera

Más información en nuestra web dissetodiseo.com

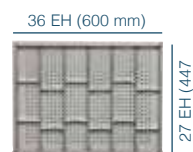

2

1

Más información en dissetodiseo.com

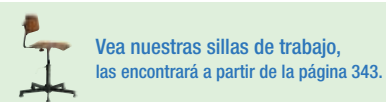

Vea nuestras sillas de trabajo, las encontrará a partir de la página 343.

Armarios con cajones FLEXA 36x27 Eh

- Los armarios metálicos para taller y oficina con cajones, configuran un grupo de armarios pensados para el almacenaje y la custodia de elementos de pequeñas o medianas dimensiones y de pesos medios.
- Fabricados en chapa de acero de primera calidad y pintado con pintura de alta resistencia.
- Todos los cajones y estantes extraíbles de la serie FLEXA, utilizan cajones y estantes de extracción total, dando accesibilidad completa al contenido.
- Los armarios disponen de la posibilidad de añadir ruedas y tirador, que facilitan su agarre y proporcionan seguridad durante el movimiento y traslado, convirtiendo el armario en un cómodo y práctico carro. Esta configuración obliga a incluir el sistema antivuelco que impide la apertura de más de un cajón a la vez.
- Su composición está formada por un bastidor al que se le van añadiendo cajones o puertas. Gracias a su gran variedad de dimensiones se adaptan perfectamente a las necesidades de cualquier taller, oficina o almacén.
- Consulte algunos ejemplos de armarios o carros ya diseñados. También puede consultar nuestra gama de accesorios si desea configurarse el armario a su medida, añadiendo divisores en los cajones, paneles perforados, estantes interiores, encimeras, zócalos...



Artículo	FDG10305104	FDG10305204	FDG10305304	FDG10505204	FDG10505604	FDG10505704
LxFxH (mm)	717x600x400	717x600x400	717x600x400	717x600x600	717x600x600	717x600x600
Composición	1x100, 1x200	2x150	2x75, 1x150	2x75, 1x150, 1x200	3 cajones y módulo eléctrico	1 puerta, 2 cajones y 1 estante



Artículo	FDA10505204	FDA10505304	FDA10505504	FDA10605304	FDA10605604	FDA10605804
LxFxH (mm)	428x600x600	428x600x600	428x600x600	428x600x700	428x600x700	428x600x700
Composición	1x50, 1x100, 1x150, 1x200	2x75, 2x100, 1x150	1 puerta, 1 estante regulable 1 extraíble	2x150, 1x300	2x75, 3x150	1 puerta, 1 estante regulable 1 extraíble



Artículo	FDF10705704	FDF10755304	FDF10705504	FDF10705704	FDF10905204	FDF10905404
LxFxH (mm)	717x600x800	717x600x850	717x600x850	717x600x850	717x600x1000	717x600x1000
Composición	1 puerta, 2 cajones, 1 estante extraíble y 1 regulable	2x75, 1x100, 2x150, 1x100	1 puerta, 1 estante y 4 cajones	1 puerta, 1 cajón, 1 estante extraíble y 1 regulable	6x150	2x75, 1x100, 3x150, 1x200



Artículo	FDF10905504	FDF10905604	FDF10905704	FDF10905904	FDFD5500104	FDFB5500204
LxFxH (mm)	717x600x1000	717x600x1000	717x600x1000	717x600x1000	792x600x790	792x600x820
Composición	4x75, 1x100, 2x150, 1x200	9x100	1 puerta, 5 cajones y estante	1 puerta, 3 cajones, 1 estante extraíble y 1 regulable	4 cajones cubierta de goma, 2 tiradores y ruedas Ø125 mm	5 cajones, 2 tiradores y ruedas Ø125 mm



Artículo	FDFB5500404	FDFD5600204	FDFB5600204	FDFB5600504	FDFB5610104	FDFB5700204
LxFxH (mm)	792x600x820	792x600x890	792x600x920	792x600x920	1072x600x885	792x600x1200
Composición	2 cajones, 1 puerta, 1 estante, cubierta de goma, 2 tiradores y ruedas Ø125 mm	5 cajones cubierta de goma, 2 tiradores y ruedas Ø125 mm	5 cajones cubierta de goma, 2 tiradores y ruedas Ø125 mm	3 cajones cubierta de goma, 2 tiradores y ruedas Ø125 mm	5 cajones encimera multiplex, 1 tirador, módulo practibox y ruedas Ø125 mm	6 cajones cubierta de goma, 2 tiradores y ruedas Ø125 mm

1 Armario con ruedas

Artículo	Dim. LxFxH (mm)	Composición
FDFB5600556	792x600x920	3 cajones, estante, cubierta, 2 tiradores y ruedas Ø125 mm

2 Armario

Artículo	Dim. LxFxH (mm)	Composición
FDF10906108	717x600x1000	5 cajones, y módulo eléctrico



■ RAL 3020 +
■ RAL 9011

Carro con módulo electro-neumático

- Armario con 2 cajones, interruptor diferencial, toma schuko, toma neumática 3/8" fija, toma neumática enrollable con manguera de 5,5mm y conector de 1/4".

Artículo	Dim. LxFxH (mm)	Composición
FDF10706108	717x600x960	módulo conexiones, 1 cajón, 1 puerta, 1 estante, encimera

Artículo	Dim. LxFxH (mm)	Composición
FDFB5600604	792x600x920	3 cajones, puerta módulo eléctrico y neumático, cubierta de goma, 2 tiradores y ruedas Ø125 mm



Armarios con cajones STANDARD B 27x36 Eh

- Los armarios metálicos para taller y oficina con cajones, configuran un grupo de armarios pensados para el almacenaje, y la custodia de elementos de pequeñas o medianas dimensiones y de pesos medios.
- Fabricados en chapa de acero de primera calidad, y pintado con pintura de alta resistencia.
- Los cajones de la serie STANDARD pueden ser de extracción normal (S) o de extracción telescópica total (TT).
- Los cajones y estantes de extracción telescópica, permiten acceso total al contenido y ofrecen una gran capacidad de carga.
- Los armarios disponen de la posibilidad de añadir ruedas y tirador, que facilitan su agarre, y proporcionan seguridad durante el movimiento y traslado, convirtiendo el armario en un cómodo y práctico carro.
- Consulte algunos ejemplos de armarios o carros ya diseñados. También puede consultar nuestra gama de accesorios si desea configurarse el armario a su medida, añadiendo divisores en los cajones, paneles perforados, estantes interiores, encimeras, zócalos...

Más información en dissetodiseo.com

1 Armario

Artículo	Dim.LxFxH (mm)	Composición
FDD1291S1EF	564x726x1030	3 cajones

2 Armario con cajones

Artículo	Dim.LxFxH (mm)	Composición
FDDE550S108	575x815x797	4 cajones



ARTÍCULO	FDD10205104	FDD10205204	FDD10205304	FDD10305104	FDD10305504	FDD10305204
LxFxH (mm)	564x726x283	564x726x283	564x726x283	564x726x383	564x726x383	564x726x383
Composición	1x50, 1x150	2x100	2x50, 1x100	1x100, 1x200	2x150	1x50, 1x100, 1x150



ARTÍCULO	FDD10505204	FDD10505304	FDD10605404	FDD10605104	FDD11605104	FDD10705504
LxFxH (mm)	564x726x600	564x726x600h	564x726x700	564x726x700	564x726x700	564x726x800
Composición	2x75, 1x150, 1x200	1x50, 2x75, 1x100, 1x200	1x75, 1x100, 1x125, 1x300	2x75, 1x100, 1x150, 1x200	2x75, puerta, estante	2x100, 1x200, 1x300



ARTÍCULO	FDD10705104	FDD10705204	FDD10705304	FDD11705104	FDD12705104	FDD10725104
LxFxH (mm)	564x726x800	564x726x800	564x726x800	564x726x800	564x726x800	564x726x825
Composición	1x50, 2x100, 1x150, 1x300	2x75, 2x100, 1x150, 1x200	1x50, 2x75, 2x100, 2x150	1x100, 1x150, puerta, estante	1x100, puerta, 2 estantes	1x50, 1x100, 1x125, 1x150, 1x300



ARTÍCULO	FDD10725204	FDD12725104	FDD10755104	FDD10755204	FDD10755304	FDD10755404
LxFxH (mm)	564x726x825	564x726x825	564x726x850	564x726x850	564x726x850	564x726x850
Composición	2x75, 1x100, 1x125, 1x150, 1x200	1x125, puerta, 2 estantes	1x50, 2x100, 1x200, 1x300	1x75, 3x100, 1x125, 1x250	2x75, 3x100, 2x150	1x50, 4x75, 2x100, 1x200



ARTÍCULO	FDD11755104	FDD12755104	FDD10905204	FDD10905104	FDD12905104
LxFxH (mm)	564x726x850	564x726x850	564x726x1000	564x726x1000	564x726x1000
Composición	1x50, 1x100, 1x150, puerta, estante	1x150, puerta, 2 estantes	2x75, 1x100, 1x150, 1x200, 1x300	4x100, 2x150, 1x200	1x50, 1x100, 1x150, puerta, 2 estantes



1 Banco de trabajo

Artículo	Dim.LxFxH (mm)
FBAI3700108	2000x800x840

2 Carro con cajones

Artículo	Dim.LxFxH (mm)
FDDE550S108	575x815x797

3 Carro con cajones

Artículo	Dim.LxFxH (mm)
FDDE0300208	575x815x772

Encontrará nuestra gama de encimeras en la página 326.



ARTÍCULO	FDDD0200104	FDDD0200204	FDDD0200304	FDDE0300104	FDDE0300204	FDDE0300404
LxFxH (mm)	575x815x810	575x815x810	575x815x810	575x815x810	575x815x810	575x815x810
Composición	1x50, 1x150	2x100	2x50, 1x100	1x100, 1x200	1x50, 1x100, 1x150	1x50, 2x75, 1x100



ARTÍCULO	FDDE5500104	FDDE5500204	FDDE5500304	FDDE5600404	FDDE5600104	FDDE5600204
LxFxH (mm)	575x815x797	575x815x797	575x815x797	575x815x897	575x815x897	575x815x897
Composición	1x100, 1x150, 1x250	1x75, 1x100, 1x125, 1x200	2x75, 2x100, 1x150	1x75, 1x100, 1x125, 1x300	2x75, 1x100, 1x150, 1x200	1x50, 2x75, 2x100, 1x200



ARTÍCULO	FDDE5700104	FDDE5700204	FDDE5700304
LxFxH (mm)	575x815x997	575x815x997	575x815x997
Composición	1x50, 2x100, 1x150, 1x300	2x75, 2x100, 1x150, 1x200	1x50, 2x75, 2x100, 2x150



ARTÍCULO	FDDE5750104	FDDE5750204	FDDE5750304
LxFxH (mm)	575x815x1047	575x815x1047	575x815x1047
Composición	1x50, 2x100, 1x200, 1x300	1x75, 3x100, 1x125, 1x250	2x75, 3x100, 2x150



ARTÍCULO	FDDE5900104	FDDE5900204	FDDE5900304
LxFxH (mm)	575x815x1197	575x815x1197	575x815x1197
Composición	2x75, 1x100, 1x150, 1x200, 1x300	4x100, 2x150, 1x200	1x50, 3x75, 1x125, 2x150, 1x200



Artículo	Dim.LxFxH (mm)	Composición
FDD10905204	564x726x1000	-

■RAL7000+ ■RAL7035

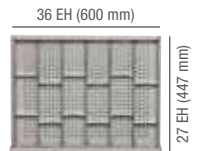

1 Armario

Artículo	Dim.LxFxH (mm)	Composición
FAG1040S151	717x573x1000	10 cajones

2 Armario con cajones

Artículo	Dim.LxFxH (mm)	Composición
FAGL1340350	717x574x1121	8 cajones

Armarios con cajones STANDARD GE 36x27 Eh



Artículo Tipo A	FAG10340104	FAG10340204	FAG10340304
Artículo Tipo B	FAG10345104	FAG10345204	FAG10345304
LxFxH (mm)	717x573x850	717x573x850	717x573x850
Composición A (S)	1x50, 2x75, 2x100, 1x150, 1x200	2x75, 2x100, 2x125, 1x150	4x75, 3x100, 1x150
Composición B(TT)	1x50 S, 2x75, 2x100, 1x150, 1x200	2x75, 2x100, 2x125, 1x150	4x75, 3x100, 1x150

- Los armarios metálicos para taller y oficina con cajones, configuran un grupo de armarios, pensados para el almacenaje y la custodia de elementos de pequeñas o medianas dimensiones y de pesos medios.
- Fabricados en chapa de acero de primera calidad, y pintado con pintura de alta resistencia.
- Los cajones de la serie STANDARD pueden ser de extracción normal (S) o de extracción telescópica total (TT).
- Los cajones y estantes de extracción telescópica permiten acceso total al contenido y ofrecen una gran capacidad de carga.
- Los armarios disponen de la posibilidad de añadir ruedas y tirador que facilitan su agarre y proporcionan seguridad durante el movimiento y traslado, convirtiendo el armario en un cómodo y práctico carro.
- Su composición está formada por un bastidor al que se le van añadiendo cajones o puertas. Gracias a su gran variedad de dimensiones se adaptan perfectamente a las necesidades de cualquier taller, oficina o almacén.



Artículo Tipo A	FAG10400304	FAG10401004	FAG10400504	-	FAG10580404	FAG10580304
Artículo Tipo B	FAG10405304	FAG10406004	FAG10405504	FAG10580104	FAG10585404	FAG10585304
LxFxH (mm)	717x573x1000	717x573x1000	575x815x897	717x573x1450	717x573x1450	717x573x1450
Composición A (S)	2x75, 1x100, 3x150, 1x200	1x50, 2x75, 3x100, 1x150, 1x250	1x50, 2x75, 2x100, 1x200	-	3x100, 5x150, 1x300	4x75, 6x100, 3x150
Composición B(TT)	2x75, 1x100, 3x150, 1x200	1x50 S, 2x75, 3x100, 1x150, 1x250	1x50 S, 2x75, 2x100, 1x200	9x150	3x100, 5x150, 1x300	4x75, 6x100, 3x150



Artículo Tipo A	FAGS1340204	FAGS1340104	FAGS1340304	FAGS1400104	FAGS1400204	FAGS1400304
Artículo Tipo B	FAGS1345204	FAGS1345104	FAGS1345304	FAGS1405104	FAGS1405204	FAGS1405304
LxFxH (mm)	717x574x1077	717x574x1077	717x574x1077	717x574x1227	717x574x1227	717x574x1227
Composición A (S)	2x75, 2x100, 2x125, 1x150	1x50, 2x75, 2x100, 1x150, 1x200	4x75, 3x100, 1x150	3x100, 2x150, 1x300	2x75, 1x100, 3x150, 1x200	1x50, 2x75, 2x100, 2x150, 1x200
Composición B(TT)	2x75, 2x100, 2x125, 1x150	1x50S, 2x75, 2x100, 1x150, 1x200	4x75, 3x100, 1x150	3x100, 2x150, 1x300	2x75, 1x100, 3x150, 1x200	1x50S, 2x75, 2x100, 2x150, 1x200

Consúltenos al teléfono
900 17 17 00 Llamada gratuita

Más información en
dissetodiseo.com

1

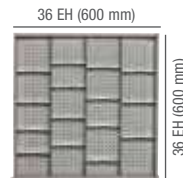

1 Armario

Artículo	Dim.LxFxH (mm)	Composición
FAG2040S156	717x726x1020	9 cajones

2 Armario con ruedas

Artículo	Dim.LxFxH (mm)	Composición
FAGL234S150	717x802x1091/1791	4 cajones, puerta y ruedas

2 Armarios con cajones STANDARD G
36x36 Eh

- Los armarios metálicos para taller y oficina con cajones configuran un grupo de armarios pensados para el almacenaje y la custodia de elementos de pequeñas o medianas dimensiones y de pesos medios.
- Fabricados en chapa de acero de primera calidad y pintado con pintura de alta resistencia.
- Los cajones de la serie STANDARD pueden ser de extracción normal (S) o de extracción telescópica total (TT).
- Los cajones y estantes de extracción telescópica permiten acceso total al contenido y ofrecen una gran capacidad de carga.
- Los armarios disponen de la posibilidad de añadir ruedas y tirador que facilitan su agarre y proporcionan seguridad durante el movimiento y traslado, convirtiendo el armario en un cómodo y práctico carro.
- Su composición está formada por un bastidor al que se le van añadiendo cajones o puertas. Gracias a su gran variedad de dimensiones se adaptan perfectamente a las necesidades de cualquier taller, oficina o almacén.
- Consulte algunos ejemplos de armarios o carros ya diseñados. También puede consultar nuestra gama de accesorios si desea configurarse el armario a su medida, añadiendo divisores en los cajones, paneles perforados, estantes interiores, encimeras, zócalos...

Anclajes expandibles para hormigón
2x
FAG 9204 00 99

Todos los componentes son 100% extraíbles

Llave de repuesto. Indicar número de la cerradura.

Ver subdivisión en página 262.



Artículo Tipo A	FAG20160104	FAG20160204	FAG20160304	FAG20280104	FAG20280204	FAG20280304
Artículo Tipo B	FAG20165104	FAG20165204	FAG20165304	FAG20285104	FAG20285204	FAG2028304
LxFxH (mm)	717x726x400	717x726x800	717x726x800	717x726x700	717x726x700	717x726x700
Composición A	1x50 S, 1x100 S, 1x150 S	2x100 S, 2x200 S	2x50 S, 2x100 S, 2x150 S	2x50 S, 2x100 S, 1x150 S, 1x200 S	2x75 S, 2x100 S, 1x250 TT	2x75 S, 3x100 S, 1x150 S
Composición B	1x50 S, 1x100 S, 1x150 TT	2x100 TT, 2x200 TT	2x50 S, 2x100 TT, 2x150 TT	2x50 S, 2x100 TT, 1x150 TT, 1x200 TT	2x75 S, 2x100 TT, 1x250 TT	2x75 TT, 3x100 TT, 1x150 TT



Artículo Tipo A	FAG20320104	FAG20320204	FAG20320304	FAG20340104	FAG20340204	FAG20340304
Artículo Tipo B	FAG20325104	FAG20325204	FAG20325304	FAG20345104	FAG20345204	FAG20345304
LxFxH (mm)	717x726x800	717x726x800	717x726x800	717x726x800	717x726x800	717x726x800
Composición A	1x100 S, 2x150 S, 1x300 S	2x75, 2x100, 1x150, 1x200	2x75 S, 4x100 S, 1x150 S	1x50 S, 2x75 S, 2x100 S, 1x150 S, 1x200 S	2x75 S, 2x100 S, 2x125 S, 1x125 S	4x75 S, 3x100 S, 1x150 S
Composición B	1x100 TT, 2x150 TT, 1x300 TT	2x75, 2x100, 1x150, 1x200	2x75 TT, 4x100 TT, 1x150 TT	1x50, 2x75, 2x100, 1x150, 1x200	2x75 TT, 2x100 TT, 2x125 TT, 1x125 TT	4x75 TT, 3x100 TT, 1x150 TT



Artículo Tipo A	FAG20402504	FAG20400104	FAG20401104	FAG20401204	FAG20401604	FAG20400204
Artículo Tipo B	FAG20405104	FAG20406104	FAG20406104	FAG20406204	FAG20406604	FAG20405204
LxFxH (mm)	717x726x1000	717x726x1000	717x726x1000	717x726x1000	717x726x1000	717x726x1000
Composición A	2 estantes	3x100 S, 2x150 S, 1x300 S	6 S x150 S	2x75 S, 1x100 S, 3x150 S, 1x200 S	1x50 S, 2x75 S, 2x100 S, 1x200 S, 1x300 S	1x50 S, 2x75 S, 2x100 S, 1x200 TT, 1x300 TT
Composición B	—	3x100 TT, 2x150 TT, 1x300 TT	6 TT x150 TT	2x75 TT, 1x100 TT, 3x150 TT, 1x200 TT	1x50 S, 2x75 TT, 2x100 TT, 1x200 TT, 1x300 TT	1x50 S, 2x75 TT, 2x100 TT, 1x200 TT, 1x300 TT

Ejemplo de armario

Artículo	Dim.LxFxH (mm)	Composición
FAGZA020056	2160x2160x2000	(imagen)

Set compuesto de:

- 1 Armario esquinero.
- 6 armarios de cajones, estantes extraíbles y estantes fijos.
- Encimera MDF con cubierta de goma.

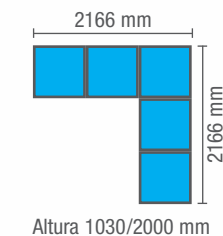

Taburete TAMBHU
Lo encontrará en la página 617.





Artículo Tipo A	FAG20400404	FAG20401704	FAG20401804	FAG20400504	FAG20401004	FAG20401904
Artículo Tipo B	FAG20405404	FAG20406704	FAG20406804	FAG20405504	FAG20406004	FAG20406904
LxHxP (mm)	717x726x1000	717x726x1000	717x726x1000	717x726x1000	717x726x1000	717x726x1000
Composición A	1x50 S, 2x75 S, 2x100 S, 2x150 S, 1x200 TT	1x50 S, 2x75 S, 3x100 S, 1x150 S, 1x250 TT	2x75 S, 4x100 S, 1x150 S, 1x200 S	3x50 S, 2x75 S, 2x100 S, 1x150 S, 1x250 TT	9x100 S	2x50 S, 2x75 S, 3x100 S, 1x150 S, 1x200 S
Composición B	1x50 S, 2x75 TT, 2x100 TT, 2x150 TT, 1x200 TT	1x50 S, 2x75 TT, 3x100 TT, 1x150 TT, 1x250 TT	2x75 TT, 4x100 TT, 1x150 TT, 1x200 TT	3x50 S, 2x75 TT, 2x100 TT, 1x150 TT, 1x250 TT	9x100 TT	2x50 TT, 2x75 TT, 3x100 TT, 1x150 TT, 1x200 TT



Artículo Tipo A	FAG20402004	FAG20400804	FAG20402104	FAG20402204	FAG20402604	FAG20402704
Artículo Tipo B	FAG20407004	FAG20405804	FAG20407104	FAG20407204	FAG20407604	FAG20407704
LxHxP (mm)	717x726x1000	717x726x1000	717x726x1000	717x726x1000	717x726x1000	717x726x1000
Composición A	3x50 S, 3x75 S, 1x10 S, 1x125 S, 2x150 S	3x50 S, 4x75 S, 3x100 S, 1x150 S	12x75 S	1x75, 2 estantes S	3x100 S, 2x150 S, puerta, estante	2x150, 2 puertas S
Composición B	3x50 S, 3x75 TT, 1x100 TT, 1x125 TT, 2x150 TT	3x50 S, 4x75 TT, 3x100 TT, 1x150 TT	12x75 TT	1x75, 2 estantes TT	3x100 S, 2x150 TT, puerta, estante	2x150, 2 puertas TT



Artículo Tipo A	FAG20460704	FAG20460804	FAG20460904	FAG20530704	FAG20530804	FAG20530304
Artículo Tipo B	FAG20465704	FAG20465804	FAG20465904	FAG20535704	FAG20535804	FAG20535304
LxHxP (mm)	717x726x1150	717x726x1150	717x726x1150	717x726x1325	717x726x1325	717x726x1325
Composición A	2x75 S, 1x100 S, 2x150 S, 1x200 S, 1x300 TT	2x75 S, 4x10 S, 2x150 S, 1x200 S	1x50 S, 4x75 S, 2x100 S, 2x150 S, 1x200 S	1x50 S, 1x75 S, 3x100 S, 2x150 S, 1x200 S, 1x300 S	2x75 S, 3x100 S, 1x125 S, 3x150 S, 1x200 S	4x75 S, 3x100 S, 1x125 S, 2x150 S, 1x200 TT
Composición B	2x75 TT, 1x100 TT, 2x150 TT, 1x200 TT, 1x300 TT	2x75 TT, 4x100 TT, 2x150 TT, 1x200 TT	1x50 S, 4x75 TT, 2x100 TT, 2x150 TT, 1x200 TT	1x50 S, 1x75 TT, 3x100 TT, 2x150 TT, 1x200 TT, 1x300 TT	2x75 TT, 3x100 TT, 1x125 TT, 3x150 TT, 1x200 TT	4x75 TT, 3x100, V 1x125 TT, 2x150 TT, 1x200 TT



Artículo Tipo A	FAG20530904	FAG20530504	FAG20531004	FAG20580704	FAG20580804	FAG20580204
Artículo Tipo B	FAG20535904	FAG20535504	FAG20536004	FAG20585704	FAG20585804	FAG20585204
LxHxP (mm)	717x726x1325	717x726x1325	717x726x1325	717x726x1450	717x726x1450	717x726x1450
Composición A	4x75 S, 4x100 S, 1x125 S, 2x200 S	2x50 S, 3x75 S, 4x100 S, 2x150 S, 1x200 TT	3 estantes S	3x100, 5x150 S, 1x300 TT	9x150	2x75 S, 3x100, 2x150 TT, 3x200 TT
Composición B	4x75 TT, 4x100 TT, 1x125 TT, 2x200 TT	2x50 S, 3x75 TT, 4x100 TT, 2x150 TT, 1x200 TT	3 estantes TT	3x100 TT, 5x150 TT, 1x300 TT	9x150 TT	2x75 TT, 3x100 TT, 2x150 TT, 3x200 TT



Artículo Tipo A	FAG20580904	FAG20581004	FAG20581104	FAG20651004	FAG20650704	FAG20650904
Artículo Tipo B	FAG20585904	FAG20586004	FAG20586104	FAG20656004	FAG20655704	FAG20655904
LxHxP (mm)	717x726x1450	717x726x1450	717x726x1450	717x726x1325	717x726x1325	717x726x1325
Composición A	4x75 S, 6x100 S, 3x150 S	1+2 estantes S	3x150, 3 puertas S	1x75 S, 5x100 S, 3x150 S, 1x200 S, puerta, estante	2x75 S, 6x100 S, 1x125 S, 3x150 S, 1x200 S	1x50 S, 5x75 S, 5x100 S, 1x150 S, 1x200 S, 1x250 S
Composición B	4x75 TT, 6x100 TT, 3x150 TT	1+2 estantes TT	3x150, 3 puertas	1x75 TT, 5x100 TT, 3x150 TT, 1x200 TT, puerta, estante	2x75 TT, 6x100 TT, 1x125 TT, 3x150 TT, 1x200 TT	1x50, 5x75, 5x100, 1x150, 1x200, 1x250



Artículo Tipo A	FAGS2280104	FAGS2280204	FAGS2280304	FAGS2320104	FAGS2320204	FAGS2320304
Artículo Tipo B	FAGS2285104	FAGS2285204	FAGS2285304	FAGS2325104	FAGS2325204	FAGS2325304
LxHxP (mm)	717x802x927	717x802x927	717x802x927	717x802x1027	717x802x1027	717x802x1027
Composición A	1x50 S, 2x100 S, 1x150 S, 1x200 S	2x75 S, 2x100 S, 1x250 TT	2x75 S, 3x100 S, 1x150 S	1x100 S, 2x150 S, 1x300 TT	2x75 S, 2x100 S, 1x150 S, 1x200 S	2x75 S, 4x100 S, 1x150 S
Composición B	1x50 S, 2x100 TT, 1x150 TT, 1x200 TT	2x75 TT, 2x100 TT, 1x250 TT	2x75 TT, 3x100 TT, 1x150 TT	1x100 TT, 2x150 TT, 1x300 TT	2x75 TT, 2x100 TT, 1x150 TT, 1x200 TT	2x75 TT, 4x100 TT, 1x150 TT



Artículo Tipo A	FAGS2340104	FAGS2340204	FAGS2340304	FAGS2400104	FAGS2400204	FAGS2400404
Artículo Tipo B	FAGS2345104	FAGS2345204	FAGS2345304	FAGS2405104	FAGS2405204	FAGS2405404
LxHxP (mm)	717x802x1077	717x802x1077	717x802x1077	717x802x1227	717x802x1227	717x802x1227
Composición A	1x50 S, 2x75 S, 2x100 S, 1x150 S, 1x200 S	2x75 S, 2x100 S, 2x125 S, 1x150 S	4x75 S, 3x100 S, 1x150 S	3x100 S, 2x150 S, 1x300 S	2x75 S, 1x100 S, 3x150 S, 1x200 S	1x50 S, 2x75 S, 2x100 S, 2x150 S, 1x200 S
Composición B	1x50 S, 2x75 TT, 2x100 TT, 1x150 TT, 1x200 TT	2x75 TT, 2x100 TT, 2x125 TT, 1x150 TT	4x75 TT, 3x100 TT, 1x150 TT	3x100 TT, 2x150 TT, 1x300 TT	2x75 TT, 1x100 TT, 3x150 TT, 1x200 TT	1x50 TT, 2x75 TT, 2x100 TT, 2x150 TT, 1x200 TT



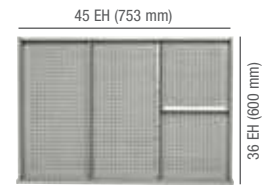

1 Armario

Artículo	Dim.LxFxH (mm)	Composición
FAG3040S151	870x750x1140	8 cajones

2 Armario con ruedas

Artículo	Dim.LxFxH (mm)	Composición
FAGL334S151	945x727x1091	7 cajones

Armarios con cajones STANDARD GG 45x36 Eh

- Los armarios metálicos para taller y oficina con cajones, configuran un grupo de armarios pensados para el almacenaje y la custodia de elementos de pequeñas o medianas dimensiones, y de pesos medios.
- Fabricados en chapa de acero de primera calidad, y pintado con pintura de alta resistencia.
- Los cajones de la serie STANDARD pueden ser de extracción normal (S) o de extracción telescópica total (TT).
- Los cajones y estantes de extracción telescópica permiten acceso total al contenido y ofrecen una gran capacidad de carga.
- Los armarios disponen de la posibilidad de añadir ruedas y tirador, que facilitan su agarre y proporcionan seguridad durante el movimiento y traslado, convirtiendo el armario en un cómodo y práctico carro.
- Su composición está formada por un bastidor al que se le van añadiendo cajones o puertas. Gracias a su gran variedad de dimensiones se adaptan perfectamente a las necesidades de cualquier taller, oficina o almacén.

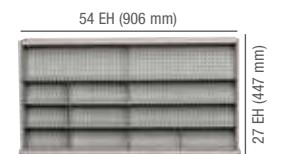

1 Armario

Artículo	Dim.LxFxH (mm)	Composición
FAG4040S108	1023x573x1030	6 cajones

2 Armario con cajones

Artículo	Dim.LxFxH (mm)	Composición
FAGL434042Y	1098x574x1121	5 cajones

Armarios con cajones STANDARD GF 54x27 Eh

- Los armarios metálicos para taller y oficina con cajones, configuran un grupo de armarios pensados para el almacenaje y la custodia de elementos de pequeñas o medianas dimensiones y de pesos medios.
- Fabricados en chapa de acero de primera calidad y pintado con pintura de alta resistencia.
- Los cajones de la serie STANDARD pueden ser de extracción normal (S) o de extracción telescópica total (TT).
- Los cajones y estantes de extracción telescópica permiten acceso total al contenido y ofrecen una gran capacidad de carga.
- Los armarios disponen de la posibilidad de añadir ruedas y tirador que facilitan su agarre, y proporcionan seguridad durante el movimiento y traslado, convirtiendo el armario en un cómodo y práctico carro.
- Su composición está formada por un bastidor al que se le van añadiendo cajones o puertas. Gracias a su gran variedad de dimensiones, se adaptan perfectamente a las necesidades de cualquier taller, oficina o almacén.



Artículo Tipo A	FAG30340154	FAG30340254	FAG30340354
Artículo Tipo B	FAG30345154	FAG30345254	FAG30345354
LxFxH (mm)	870x726x850	870x726x850	870x726x850
Composición A (S)	1x50, 2x75, 2x100, 1x150, 1x200	2x75, 2x100, 2x125, 1x150	4x75, 3x100, 1x150
Composición B(TT)	1x50S, 2x75, 2x100, 1x150, 1x200	2x75, 2x100, 2x125, 1x150	4x75, 3x100, 1x150



Artículo Tipo A	FAG40340104	FAG40340204	FAG40340304
Artículo Tipo B	FAG40345104	FAG40345204	FAG40345304
LxFxH (mm)	1023x573x850	1023x573x850	1023x573x850
Composición A (S)	3x100, 1x150, 1x300	2x75, 2x100, 1x150, 1x250	1x50, 2x75, 2x100, 1x150, 1x200
Composición B(TT)	3x100, 1x150, 1x300	2x75, 2x100, 1x150, 1x250	1x50S, 2x75, 2x100, 1x150, 1x200



Artículo Tipo A	FAG30400204	FAG30400404	FAG30400504	FAG30580104	-	FAG30580304
Artículo Tipo B	FAG30405204	FAG30405404	FAG30405504	FAG30585104	FAG30585204	FAG30585304
LxFxH (mm)	870x726x1000	870x726x1000	870x726x1000	870x726x1450	870x726x1450	870x726x1450
Composición A (S)	2x75, 1x100, 3x150, 1x200	2x75, 4x100, 1x150, 1x200	3x50, 2x75, 2x100, 1x150, 1x200	3x100, 5x150, 1x300	9x150 TT	4x75, 6x100, 3x150
Composición B(TT)	2x75, 1x100, 3x150, 1x200	2x75, 4x100, 1x150, 1x200	3x50(S), 2x75, 2x100, 1x150, 1x200	3x100, 5x150, 1x300		4x75, 6x100, 3x150



Artículo Tipo A	FAG40400604	FAG40400204	FAG40400304	FAG40580104	FAG40580504	FAG40580804
Artículo Tipo B	FAG40405604	FAG40405204	FAG40405304	FAG40585104	FAG40585504	FAG40585804
LxFxH (mm)	1023x573x1000	1023x573x1000	1023x573x1000	1023x573x1450	1023x573x1450	1023x573x1450
Composición A (S)	2x75, 1x100, 3x150, 1x200	2x75, 4x100, 1x150, 1x200	3x50, 2x75, 2x100, 1x150, 1x250	2x75, 2x100, 2x150, 2x200, 1x300	2x75, 3x100, 2x150, 3x200	1+2 estantes
Composición B(TT)	2x75, 1x100, 3x150, 1x200	2x75, 4x100, 1x150, 1x200	3x50, 2x75, 2x100, 1x150, 1x250	2x75, 2x100, 2x150, 2x200, 1x300	2x75, 3x100, 2x150, 3x200	1+2 estantes



Artículo Tipo A	FAGL3340104	FAGL3340204	FAGL3340304	FAGL3400104	FAGL3400204	FAGL3400304
Artículo Tipo B	FAGL3345104	FAGL3345204	FAGL3345304	FAGL3405104	FAGL3405204	FAGL3405304
LxFxH (mm)	945x727x1121	945x727x1121	945x727x1121	945x727x1271	945x727x1271	945x727x1271
Composición A (S)	1x50, 2x75, 2x100, 1x150, 1x200	2x75, 2x100, 2x125, 1x150	4x75, 3x100, 1x150	3x100, 2x150, 1x300	2x75, 1x100, 3x150, 1x200	1x50, 2x75, 2x100, 2x150, 1x200
Composición B(TT)	1x50S, 2x75, 2x100, 1x150, 1x200	2x75, 2x100, 2x125, 1x150	4x75, 3x100, 1x150	3x100, 2x150, 1x300	2x75, 1x100, 3x150, 1x200	1x50S, 2x75, 2x100, 2x150, 1x200



Artículo Tipo A	-	FAGS4340404	FAGS4340504	FAGS4400104	FAGS4400204
Artículo Tipo B	FAGS4345304	FAGS4345404	FAGS4345504	FAGS4405104	FAGS4405204
LxFxH (mm)	1098x574x1077	1098x574x1077	1098x574x1077	1098x574x1227	1098x574x1227
Composición A (S)	-	2x75, 4x100, 1x150, 1x200	3x50, 2x75, 2x100, 1x150, 1x250	3x100, 2x150, 1x300	2x75, 1x100, 3x150, 1x200
Composición B(TT)	3x150, 1x300	2x75, 4x100, 1x150, 1x200	3x50S, 2x75, 2x100, 1x150, 1x250	3x100, 2x150, 1x300	2x75, 1x100, 3x150, 1x200

Más información en dissetodiseo.com



1 Armario

Artículo	Dim.LxFxH (mm)	Composición
FAG5040S108	1023x726x1020	6 cajones

2 Armario con ruedas

Artículo	Dim.LxFxH (mm)	Composición
FAGL534S150	1098x750x1101	5 cajones

Armarios con cajones STANDARD GB 54x36 Eh

- Los armarios metálicos para taller y oficina con cajones, configuran un grupo de armarios, pensados para el almacenaje y la custodia de elementos de pequeñas o medianas dimensiones y de pesos medios.
- Fabricados en chapa de acero de primera calidad, y pintado con pintura de alta resistencia.
- Los cajones de la serie STANDARD pueden ser de extracción normal (S) o de extracción telescópica total (TT).
- Los cajones y estantes de extracción telescópica permiten acceso total al contenido y ofrecen una gran capacidad de carga.
- Los armarios disponen de la posibilidad de añadir ruedas y tirador que facilitan su agarre, y proporcionan seguridad durante el movimiento y traslado, convirtiendo el armario en un cómodo y práctico carro.
- Su composición está formada por un bastidor al que se le van añadiendo cajones o puertas. Gracias a su gran variedad de dimensiones, se adaptan perfectamente a las necesidades de cualquier taller, oficina o almacén.
- Consulte algunos ejemplos de armarios o carros ya diseñados. También puede consultar nuestra gama de accesorios si desea configurarse el armario a su medida, añadiendo divisores en los cajones, paneles perforados, estantes interiores, encimeras, zócalos...



Más información en nuestra [web dissetodiseo.com](http://web.dissetodiseo.com)

Vea nuestras ruedas, las encontrará a partir de la página 550.

F AG 9204 00 99 2x
Todos los componentes son 100% extraíbles

Clave de repuesto. Indicar número de la cerradura. Ver subdivisión en página 234-235



Artículo Tipo A	FAG50340404	FAG50340704	FAG50340804	FAG50340804	FAG50401104	FAG50400504
Artículo Tipo B	FAG50345404	FAG50345704	FAG50345804	FAG50345804	FAG50406104	FAG50405504
LxFxH (mm)	1023x726x850	1023x726x850	1023x726x850	1023x726x850	1023x726x1000	1023x726x1000
Composición A (S)	1x100, 3x150, 1x200	3x100, 1x150, 1x300	2x75, 2x100, 1x150, 1x250	1x50, 2x75, 2x100, 1x150, 1x200	2x75, 1x100, 3x150, 1x200	2x75, 4x100, 1x150, 1x200
Composición B(TT)	1x100, 3x150, 1x200	3x100, 1x150, 1x300	2x75, 2x100, 1x150, 1x250	1x50S, 2x75, 2x100, 1x150, 1x200	2x75, 1x100, 3x150, 1x200	2x75, 4x100, 1x150, 1x200



Artículo Tipo A	FAG50400804	FAG50401204	FAG50530404	FAG50530704
Artículo Tipo B	FAG50405804	FAG50400624	FAG50535404	FAG50535704
LxFxH (mm)	1023x726x1000	1023x726x1000	1023x726x1450	1023x726x1450
Composición A (S)	1x50, 2x75, 2x100, 2x150, 1x200	3x50, 2x75, 2x100, 1x150, 1x250	2x75, 2x100, 2x150, 2x200, 1x300	4x100, 1x125, 2x150, 2x200
Composición B(TT)	1x50S, 2x75, 2x100, 2x150, 1x200	3x50S, 2x75, 2x100, 1x150, 1x250	2x75, 2x100, 2x150, 2x200, 1x300	4x100, 1x125, 2x150, 2x200



Artículo Tipo A	FAGL5340204	FAGL5340504	FAGL5400104	FAGL5400204
Artículo Tipo B	FAGL5345204	FAGL5345504	FAGL5405104	FAGL5405204
LxFxH (mm)	1098x727x1121	1098x727x1121	1098x727x1271	1098x727x1271
Composición A (S)	1x100, 3x150, 1x200	2x75, 1x100, 2x150, 1x200	3x100, 2x150, 1x300	2x75, 1x100, 3x150, 1x200
Composición B(TT)	1x100, 3x150, 1x200	2x75, 1x100, 2x150, 1x200	3x100, 2x150, 1x300	2x75, 1x100, 3x150, 1x200



Artículo	LxFxH (mm)	Composición
FAGL534S250	1098x750x2068	5 cajones, lámpara incluida

Sabía que...
Los armarios metálicos con cajones extraíbles para grandes cargas deben ser fijados a pared o suelo.

Cajas NORMA EUROPA.
Las encontrará a partir de la página 24.

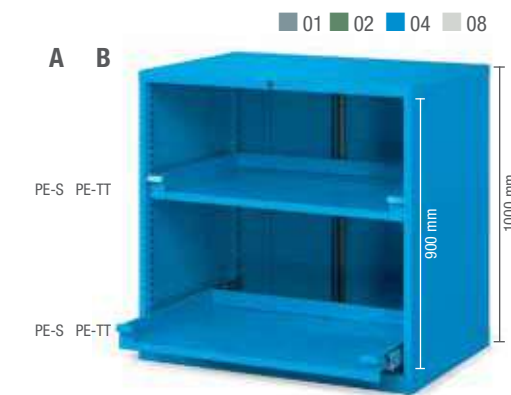

Artículo	Tipo	LxFxH (mm)	Composición
FAG50401504	A	1023x726x1000	2 estantes (S)
FAG50406504	B	1023x726x1000	2 estantes (TT)

Ejemplo de uso

Artículo	Dim.LxFxH (mm)	Composición
FAG50535850	1023x726x1325	2 estantes

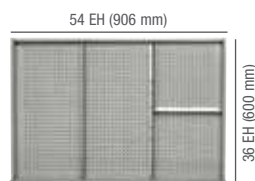

Armario con cajones

Artículo	Dim.LxFxH (mm)	Composición
FAG6034S12Y	1193x726x980	5 cajones

Armarios con cajones STANDARD GC 64x36 Eh

- Los armarios metálicos para taller y oficina con cajones, configuran un grupo de armarios pensados para el almacenaje y la custodia de elementos de pequeñas o medianas dimensiones, y de pesos medios.
- Fabricados en chapa de acero de primera calidad, y pintado con pintura de alta resistencia.
- Los cajones de la serie STANDARD pueden ser de extracción normal (S) o de extracción telescópica total (TT).
- Los cajones y estantes de extracción telescópica permiten acceso total al contenido y ofrecen una gran capacidad de carga.
- Los armarios disponen de la posibilidad de añadir ruedas y tirador, que facilitan su agarre y proporcionan seguridad durante el movimiento y traslado, convirtiendo el armario en un cómodo y práctico carro.
- Su composición está formada por un bastidor, al que se le van añadiendo cajones o puertas. Gracias a su gran variedad de dimensiones, se adaptan perfectamente a las necesidades de cualquier taller, oficina o almacén.



Artículo	FAG60340104	FAG60340104
LxFxH (mm)	1193x726x850	1193x726x850
Composición (TT)	1x100, 3x150, 1x200	2x75, 1x100, 2x150, 1x200



Artículo	FAG60400104	FAG60400204	FAG60400304	FAG60400404
LxFxH (mm)	1193x726x1000	1193x726x1000	1193x726x1000	1193x726x1000
Composición (TT)	2x75, 2x100, 1x150, 2x200	2x75, 4x100, 1x150, 1x200	2x75, 3x100, 3x150	1x100, 2 estantes extraíbles



Artículo	FAG60530104	FAG60530204	FAG60580104	FAG60580404
LxFxH (mm)	1193x726x1325	1193x726x1325	1193x726x1450	1193x726x1450
Composición (TT)	4x100, 1x125, 2x150, 2x200	3x75, 2x100, 4x150, 1x200	1x75, 3x100, 1x125, 3x150, 2x200	estante regulable, 2 estantes extraíbles



Artículo	FAGL6340204	FAGL6340104	FAGL6400104	FAGL6400204
LxFxH (mm)	1268x727x1121	1268x727x1121	1268x727x1271	1268x727x1271
Composición (TT)	3x150, 1x300	1x100, 3x150, 1x200	3x100, 2x150, 1x300	2x75, 1x100, 3x150, 1x200

Consúltenos al teléfono 900 17 17 00 Llamada gratuita

Las subdibisiones las encontrará a partir de la página 262.



RAL 3020

Artículo	Dim.LxFxH (mm)	Composición
FAGL634S12Y	1268x750x1101	5 cajones

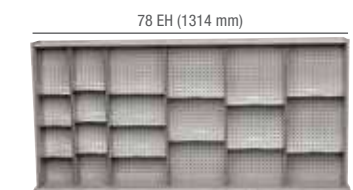

Ejemplo de armario

Artículo	Dim.LxFxH (mm)	Composición
FAG7034S156	1500x750x990	7 cajones

Armarios con cajones STANDARD GD 78x36 Eh

- Los armarios metálicos para taller y oficina con cajones, configuran un grupo de armarios pensados para el almacenaje y la custodia de elementos de pequeñas o medianas dimensiones y de pesos medios.
- Fabricados en chapa de acero de primera calidad, y pintado con pintura de alta resistencia.
- Los cajones de la serie STANDARD pueden ser de extracción normal (S) o de extracción telescópica total (TT).
- Los cajones y estantes de extracción telescópica permiten acceso total al contenido, y ofrecen una gran capacidad de carga.
- Los armarios disponen de la posibilidad de añadir ruedas y tirador, que facilitan su agarre y proporcionan seguridad durante el movimiento y traslado, convirtiendo el armario en un cómodo y práctico carro.
- Su composición está formada por un bastidor, al que se le van añadiendo cajones o puertas. Gracias a su gran variedad de dimensiones se adaptan perfectamente a las necesidades de cualquier taller, oficina...



Artículo	FAG70340104	FAG70340204
LxFxH (mm)	1431x726x850	1431x726x850
Composición (TT)	1x100, 3x150, 1x200	2x75, 1x100, 2x150, 1x200



Artículo	FAG70400104	FAG70400204	FAG70400304	FAG70400504
LxFxH (mm)	1431x726x1000	1431x726x1000	1431x726x1000	1431x726x1000
Composición (TT)	2x75, 2x100, 1x150, 2x200	2x75, 4x100, 1x150, 1x200	2x75, 3x100, 3x150	2 estantes extraíbles



Artículo	FAG70530104	FAG70530204	FAG70580104	FAG70580404
LxFxH (mm)	1431x726x1325	1431x726x1325	1431x726x1450	1431x726x1450
Composición (TT)	4x100, 1x125, 2x150, 2x200	3x75, 2x100, 4x150, 1x200	1x75, 3x100, 1x125, 3x150, 2x200	1 estante regulable, 2 estantes extraíbles



Artículo	FAGL7340204	FAGL7340104	FAGL7400104	FAGL7400204
LxFxH (mm)	1506x727x1121	1506x727x1121	1506x727x1271	1506x727x1271
Composición (TT)	3x150, 1x300	1x100, 3x150, 1x200	3x100, 2x150, 1x300	2x75, 1x100, 3x150, 1x200

Más información en dissetodiseo.com



RAL 7035 + RAL 7000

Artículo	Dim.LxFxH (mm)	Composición
FAGZA030056	1431x726x1850	25 cajones

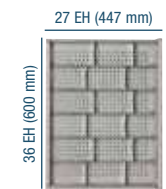

Más información en dissetodiseo.com



Armarios con cajones STANDARD F27

Consúltenos al teléfono **900 17 17 00** Llamada gratuita

1 Armario

Artículo	Dim. LxFxH (mm)	Composición
FAF10401508	1431x632x1000	4 cajones, 2 estantes

2 Armario

Artículo	Dim. LxFxH (mm)	Composición
FAE40581401	717x750x1450	3 cajones, 2 estantes

- Los armarios metálicos para taller y oficina con cajones, configuran un grupo de armarios pensados para el almacenaje y la custodia de elementos de pequeñas o medianas dimensiones, y de pesos medios.
- Fabricados en chapa de acero de primera calidad, y pintado con pintura de alta resistencia.
- Los cajones de la serie STANDARD pueden ser de extracción normal (S) o de extracción telescópica total (TT).
- Los cajones y estantes de extracción telescópica permiten acceso total al contenido y ofrecen una gran capacidad de carga.
- Los armarios disponen de la posibilidad de añadir ruedas y tirador, que facilitan su agarre y proporcionan seguridad durante el movimiento y traslado, convirtiendo el armario en un cómodo y práctico carro.
- Su composición está formada por un bastidor, al que se le van añadiendo cajones o puertas. Gracias a su gran variedad de dimensiones, se adaptan perfectamente a las necesidades de cualquier taller, oficina o almacén.



Artículo Tipo A	FAE10400104	FAE10401004	FAE10401104	FAE10401204	FAE10401304	FAE10401404
Artículo Tipo B	FAE30400104	FAE30401104	FAE30401204	FAE30401304	FAE30401404	FAE30401504
LxFxH (mm) B	717x597x1000	717x597x1000	717x597x1000	717x597x1000	717x597x1000	717x597x1000
Composición	2x75, 2x150	2x75, 1x150, 2 estantes extraíbles	1x50, 1x75, 2x100, estante extraíble	5x75, estante extraíble	1x50, 1x100, 2x150	1x50, 1x100, 2 estantes extraíbles



Artículo	FAE10401504	FAE20400104	FAE20400304	FAE20400504	FAE20400604	FAE20400704
LxFxH (mm)	717x597x1000	717x597x1000	717x597x1000	717x597x1000	717x597x1000	717x597x1000
Composición	1x50, 1x100, estante regulable, estante extraíble	2x75, estante extraíble	4x75, estante extraíble	2x75, 2 estantes extraíbles	3x75, 2 estantes extraíbles	4x75



Artículo	FAE20401004	FAE20400404	FAE20401104	FAE20401204	FAE20401304	FAE40400104
LxFxH (mm)	717x597x1000	717x597x1000	717x597x1000	717x597x1000	717x597x1000	717x750x1000
Composición	2x75, 2x150	2x75, 1x150, 2 estantes extraíbles	1x50, 1x75, 2x100, estante extraíble	2x75, 2x150	2x75, 1x150, 2 estantes extraíbles	1x50, 1x75, 2x100, estante extraíble



Artículo	FAE40400804	FAE40400904	FAE40401304	FAE40401404	FAE40401504	FAE40580204
LxFxH (mm)	717x750x1000	717x750x1000	717x750x1000	717x750x1000	717x750x1000	717x750x1450
Composición	2x75, 2x150	2x75, 1x150, 2 estantes extraíbles	1x50, 1x75, 2x100, estante extraíble	2x75, 2x150	2x75, 1x150, 2 estantes extraíbles	2x75, 3x150



Artículo	FAE40580404	FAE40580804	FAE40581204	FAE40581004
LxFxH (mm)	717x750x1450	717x750x1450	717x750x1450	717x750x1450
Composición	2x75, 2x100, 2 estantes extraíbles	2x100, 1x150, 2 estantes extraíbles	1x50, 5x75, 2x150	estante regulable, 3 estantes extraíbles



Artículo	FAF10400604	FAF10400104	FAF10400204	FAF10400404
LxFxH (mm)	1431x632x1000	1431x632x1000	1431x632x1000	1431x632x1000
Composición	2x75, 3 estantes extraíbles	4x75, 2 estantes extraíbles	3x75, 2 estantes extraíbles	4x75, 4 estantes extraíbles

Artículo	Tipo	LxFxH (mm)	Composición
FAE3040S150	B	717x750x1000	4 cajones



Artículo	FAF30400604	FAF30401004	FAF30401204	FAF30401404
LxFxH (mm)	1431x785x1000	1431x785x1000	1431x785x1000	1431x785x1000
Composición	2x75, 4x150	4 cajones, 2 estantes extr.	8x75, 4x150	8x75, 2 estantes extraíbles



Artículo	Tipo	LxFxH (mm)	Composición
FAE2040S101	A	717x597x1020	4 cajones

Más información en dissetodiseo.com

Armario de protección para equipos informáticos STANDARD CS

- Armarios metálicos para ordenadores en zonas de trabajo agresivas, como talleres, líneas de montaje, almacén, o cualquier lugar con polvo u otras partículas.
- Sistema eléctrico integrado con protección IP30, 5 tomas schuko, e interruptor magnetotérmico, acorde a la norma EN60204-1.
- Posibilidad de incluir estanterías y cajones extraíbles para todo tipo de componentes informáticos, como escáner, impresoras, etc.
- Puerta con pantalla protectora de policarbonato y cerradura de seguridad.
- Cerradura de seguridad para el compartimento inferior y el cajón para teclado y ratón.
- Los ventiladores con filtro anti-polvo protege los componentes electrónicos de partículas perjudiciales presentes en el puesto de trabajo.

RAL 7000 RAL 6011 RAL 7035 RAL 6010



La cerradura del estante para teclado abre también el compartimento inferior del armario.



Puerta con pantalla de policarbonato y cerradura de seguridad.

Admite pantallas de hasta 21"
Dimensiones internas: 690x600x580 mm.

Estante extraíble para teclado. Dimensiones útiles: 620x510 mm.



Posibilidad de instalación de estantes extraíbles y fijos. Dimensiones internas: 690x600x720 mm.

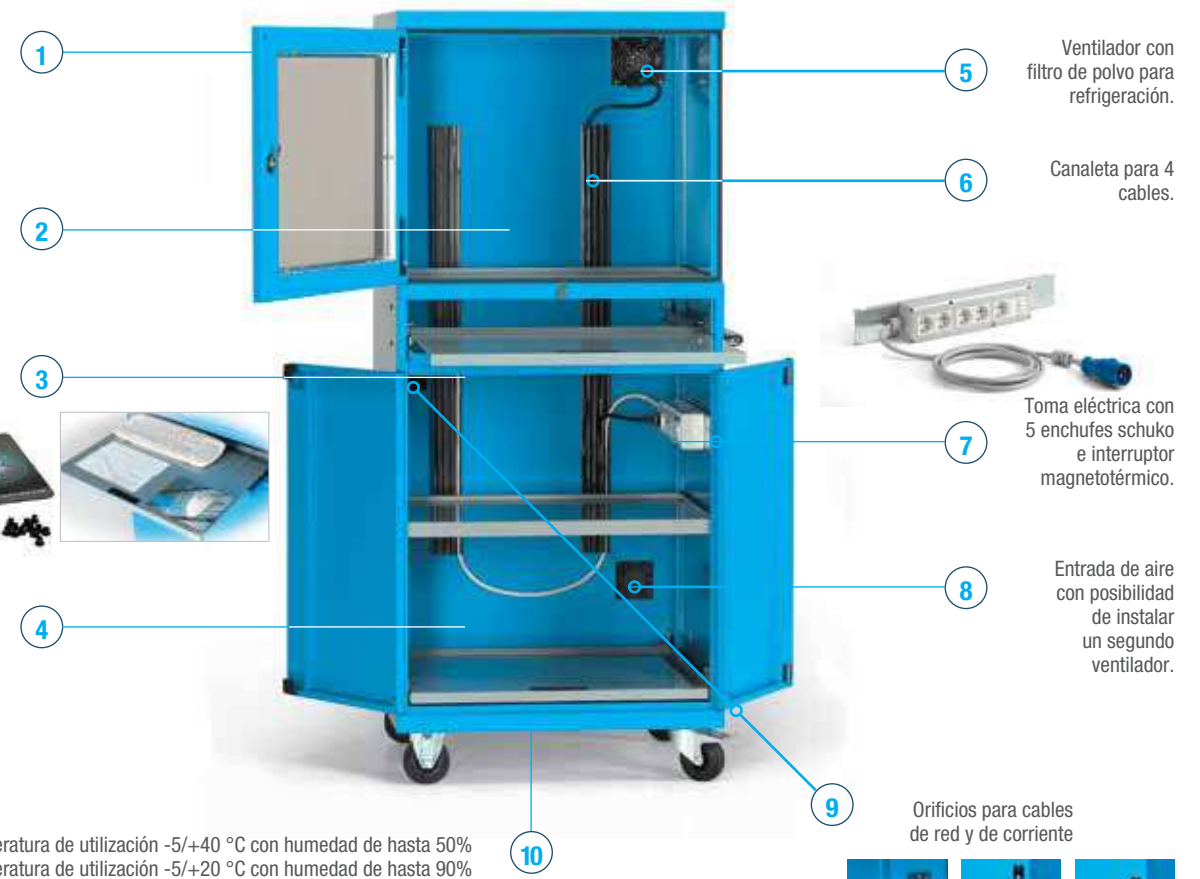

Consútenos al teléfono **900 17 17 00** Llamada gratuita

Sabía que...

La capacidad de carga del armario para ordenador es de 400 Kg.
La capacidad de los estantes fijos es de 100 Kg.
La capacidad de los estantes extraíbles es de 50 Kg, si el armario está equipado con zócalos y de 25 Kg en caso de estar equipado con ruedas.

Vea nuestras sillas de trabajo, las encontrará a partir de la página 343.

Vea nuestras mesas de oficina, las encontrará en la página 770.

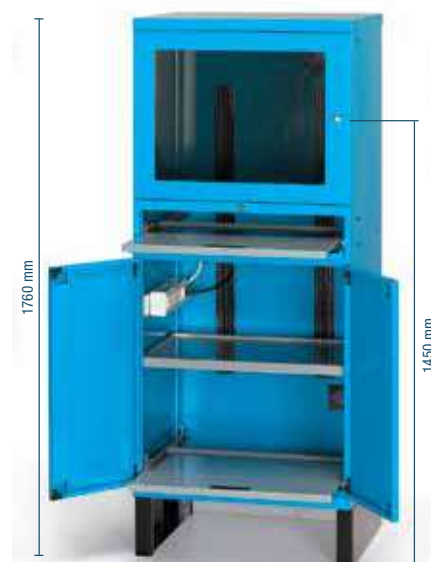
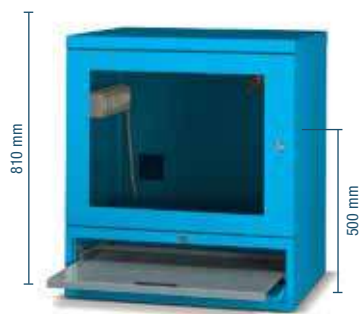

Artículo (1 ventilador)	FAS08011104	FAS16011104	FAS16011204
Artículo (2 ventiladores)	FAS08021104	FAS16021104	FAS16021204
Dim. LxPxH (mm)	717x635x810	717x635x1560	717x635x1560
Composición	1 estante regulable en altura y 1 estante extraíble para teclado	2 estantes regulables en altura y 1 estante extraíble para teclado	2 estantes regulables en altura y 1 estante extraíble para teclado

Artículo (1 ventilador)	FAS16011404	FAS16011504	FAS16011304
Artículo (2 ventiladores)	FAS16021404	FAS16021504	FAS16021304
Dim. LxPxH (mm)	717x635x1660	717x635x1760	717x635x1690
Composición	2 estantes regulables en altura, 1 extraíble y 1 extraíble para teclado y zócalos de 100mm	2 estantes regulables en altura, 1 extraíble y 1 extraíble para teclado y zócalos de 200mm	1 estante regulable en altura, 1 estante extraíble para teclado y ruedas de Ø 100 mm



- 01
- 02
- 04
- 08

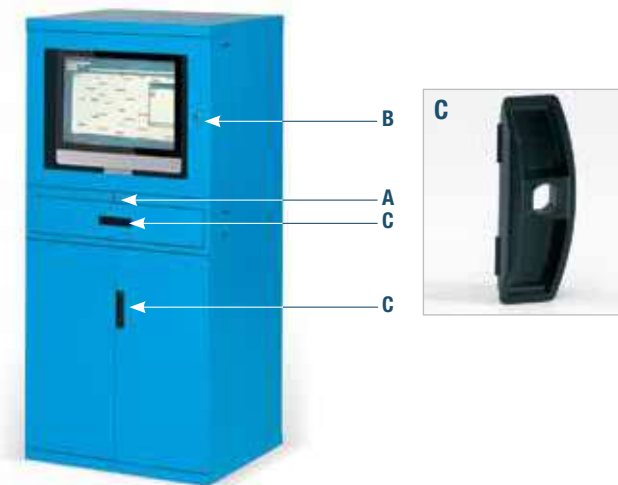

Artículo	Dim. LxFxH (mm)	Dim. superior LxFxH (mm)	Dim. inferior LxFxH (mm)
FAS16000104	717x635x1560	690x600x580	690x600x720

Artículo	Descripción
RCSR002700	Cerradura de repuesto para A
RCSR002600	Cerradura de repuesto para B
RXAS000299	Varilla cierre de puertas batientes
RXDA000207	Maneta de repuesto C



Armarios STANDARD FO para almacenamiento de aceites

- Armarios metálicos con puertas batientes, depósitos para líquidos y cubetos de seguridad para recogida de vertidos accidentales.
- Su diseño compacto aprovecha el espacio al máximo y su sistema modular permite adaptarlo a cualquier necesidad, añadiendo estantes y cajones para la manipulación segura de sus productos líquidos.
- Elija entre los modelos preconfigurados con depósitos para aceite con estantes extraíbles o configure su armario con múltiples accesorios para adaptarlo a sus necesidades.
- Disponible con cubetos extraíbles, cubeto externo de gran capacidad, estantes y cajones de extracción completa y depósitos de 10 y 25 litros.

Artículo	FAE80580104	FAE80582104	FAE80584104
LxFxH (mm)	717x750x1450	717x750x1600	717x750x1600
Composición	2 estantes, 5 depósitos 10l, 4 de 25l y cubeto extraíble	2 estantes, 5 depósitos 10l, 4 de 25l y bandeja de retención	2 estantes, 5 depósitos 10l, 4 de 25l y cubeto extraíble



- 01
- 02

Estante extraíble

Artículo	Dim. LxFxH (mm)	Carga (kg)
FAS23600001	650x585x25	50



- 01
- 02

Estante extraíble para teclado

Artículo	Dim. LxFxH (mm)	Carga (kg)
FAS23500001	650x585x25	50



- 01
- 02

Estante fijo

Artículo	Dim. LxFxH (mm)	Carga (kg)
FAS20400101	690x595x35	100



- 07

Zócalo 100 mm

Artículo	Dim. H (mm)	Descripción
FRR16250007	100	Zócalos para elevación con transpaleta
FRR06450007	100	Embelecedor frontal para zócalos



- 07

Zócalo 20 mm

Artículo	Dim. H (mm)	Descripción
FRR16350007	200	Zócalos para elevación con transpaleta
FRR06450107	200	Embelecedores frontales para zócalos



Artículo	FAE80580204	FAE80582204	FAE80584204	FAE80580304	FAE80582304	FAE80580404
LxFxH (mm)	717x750x1450	717x750x1600	717x750x1600	717x750x1450	717x750x1600	717x750x1600
Composición	3 estantes, 10 depósitos 10l, 4 de 25l y cubeto extraíble	3 estantes, 10 depósitos 10l, 4 de 25l y bandeja de retención	3 estantes, 10 depósitos 10l, 4 de 25l y cubeto extraíble	2 estantes, 8 depósitos de 25l y cubeto extraíble	2 estantes, 8 depósitos de 25l y bandeja de retención	2 estantes, 8 depósitos de 25l y cubeto extraíble



Artículo	FAE80584304	FAE80582404	FAE80584404	FAE80580504	FAE80582504	FAE80584504
LxFxH (mm)	717x750x1450	717x750x1600	717x750x1600	717x750x1450	717x750x1600	717x750x1600
Composición	3 estantes, 10 depósitos 10l, 4 de 25l y cubeto extraíble	3 estantes, 10 depósitos 10l, 4 de 25l y bandeja de retención	3 estantes, 10 depósitos 10l, 4 de 25l y cubeto extraíble	2 estantes, 8 depósitos de 25l y cubeto extraíble	2 estantes, 8 depósitos de 25l y bandeja de retención	2 estantes, 8 depósitos de 25l y cubeto extraíble



- 07

Tirador

Artículo	Descripción
FAG93000007	Tirador



Ventilador adicional

Artículo	Descripción
FAS32200000	Ventilador completo con rejillas y cableado



Rejilla exterior con filtro de polvo

Artículo	Descripción
FAS32100000	Rejilla ventilador



Canaleta

Artículo	Descripción
CME99018	Guía para cables de 4 canales y 1m de longitud



Sistema eléctrico

Artículo	Descripción
FAS41001000	Instalación eléctrica con interruptor magnetotérmico de 230V 10A, 5 tomas Schuko 220-250V 10A y un enchufe industrial 220-250V 16A

Configuración

Bastidores

Artículo	Altura (mm)	Carga (kg)	LxFxH (mm)
Standard B 27x36 Eh			
FDD10200004	200	3100	564x726x283
FDD10300004	300	3100	564x726x383
FDD10500004	500	3100	564x726x600
FDD10600004	600	3100	564x726x700
FDD10700004	700	3100	564x726x800
FDD10720004	725	3100	564x726x825
FDD10750004	750	3100	564x726x850
FDD10900004	900	3100	564x726x1000

Artículo	Altura (mm)	Carga (kg)	LxFxH (mm)
Standard GE 36x27 Eh			
FAG10340004	750	3100	717x573x850
FAG10400004	900	3100	717x573x1000
FAG10580004	1350	3100	717x573x1450

Artículo	Altura (mm)	Carga (kg)	LxFxH (mm)
Standard G 36x36 Eh			
FAG20160004	300	3100	717x726x400
FAG20280004	600	3100	717x726x700
FAG20320004	700	3100	717x726x800
FAG20340004	750	3100	717x726x850
FAG20400004	900	3100	717x726x1000
FAG20460004	1050	3100	717x726x1150
FAG20530004	1225	3100	717x726x1325
FAG20580004	1350	3100	717x726x1450
FAG20650004	1525	3100	717x726x1625

Artículo	Altura (mm)	Carga (kg)	LxFxH (mm)
Standard GG 45x36 Eh			
FAG30340004	750	3100	870x726x850
FAG30400004	900	3100	870x726x1000
FAG30580004	1350	3100	870x726x1450

Artículo	Altura (mm)	Carga (kg)	LxFxH (mm)
Standard GF 54x27 Eh			
FAG40340004	750	3100	1023x573x850
FAG40400004	900	3100	1023x573x1000
FAG40580004	1350	3100	1023x573x1450

Artículo	Altura (mm)	Carga (kg)	LxFxH (mm)
Standard GB 54x36 Eh			
FAG50340004	750	3100	1023x726x850
FAG50400004	900	3100	1023x726x1000
FAG50530004	1225	3100	1023x726x1325
FAG50580004	1350	3100	1023x726x1450

Artículo	Altura (mm)	Carga (kg)	LxFxH (mm)
Standard GC 64x36 Eh			
FAG60340004	750	3100	1193x726x850
FAG60400004	900	3100	1193x726x1000
FAG60530004	1225	3100	1193x726x1325
FAG60580004	1350	3100	1193x726x1450

Artículo	Altura (mm)	Carga (kg)	LxFxH (mm)
Standard GD 78x36 Eh			
FAG70340004	750	3100	1431x726x850
FAG70400004	900	3100	1431x726x1000
FAG70530004	1225	3100	1431x726x1325
FAG70580004	1350	3100	1431x726x1450

Bastidores con puertas batientes



Artículo	Altura puerta (mm)	Altura interior (mm)	Carga (kg)	LxFxH (mm)
Puerta derecha				
FDD1260D004	600	600	3100	564x726x700
Puerta izquierda				
FDD1261D004	600	600	3100	564x726x700

Bastidores para puertas



Artículo	H puerta (mm)	H cajón (mm)	H interior (mm)	Carga (kg)	LxFxH (mm)
Standard B 27x36 Eh					
FDD11500004	400	75	500	3100	564x726x600
FDD11600004	425	150	600	3100	564x726x700
FDD11700004	425	250	700	3100	564x726x800
FDD11720004	425	275	725	3100	564x726x825
FDD11750004	425	300	750	3100	564x726x850
FDD11900004	425	375	900	3100	564x726x1000

Bastidores preparados para ruedas



Artículo	Altura (mm)
Standard B 27x36 Eh	
FDD05500004	578x815x667
FDD05600004	578x815x667
FDD05700004	578x815x667
FDD05720004	578x815x667
FDD05750004	578x815x667
FDD05900004	578x815x667
FDD00200004	578x815x667
FDD00300004	578x815x667
Standard GE 36x27 Eh	
FAG01340004	792x574x917
FAG01400004	792x574x1067
Standard G 36x36 Eh	
FAG02280004	717x802x767
FAG02320004	717x802x867
FAG02340004	717x802x917
FAG02400004	717x802x1067
Standard GG 45x36 Eh	
FAG03340004	945x727x917
FAG03400004	945x727x1067
Standard GF 54x27 Eh	
FAG04340004	1098x574x917
FAG04400004	1098x574x1067
Standard GB 54x36 Eh	
FAG05340004	1098x727x917
FAG05400004	1098x727x1067
Standard GC 64x36 Eh	
FAG06340004	1268x727x917
FAG06400004	1268x727x1067
Standard GD 78x36 Eh	
FAG07340004	1506x727x917
FAG07400004	1506x727x1067

Cajón extracción telescópica



Artículo	Altura (mm)	Carga (kg)	LxFxH (mm)
Standard GE 36x27 Eh			
FFG11070004	75	200	600x447x54
FFG11100004	100	200	600x447x79
FFG11120004	125	200	600x447x104
FFG11150004	150	200	600x447x129
FFG11200004	200	200	600x447x179
FFG11250004	250	200	600x447x229
FFG11300004	300	200	600x447x279
Standard G 36x36 Eh			
FFG21070004	75	200	564x726x283
FFG21100004	100	200	564x726x383
FFG21120004	125	200	564x726x383
FFG21150004	150	200	564x726x383
FFG21170004	175	200	564x726x383
FFG21200004	200	200	564x726x383
FFG21250004	250	200	564x726x383
FFG21300004	300	200	564x726x383
FFG21400004	400	200	564x726x600
Standard GG 45x36 Eh			
FFG31070004	75	200	753x600x54
FFG31100004	100	200	753x600x79
FFG31120004	125	200	753x600x104
FFG31150004	150	200	753x600x129
FFG31200004	200	200	753x600x179
FFG31250004	250	200	753x600x229
FFG31300004	300	200	753x600x279
Standard GF 54x27 Eh			
FFG41070004	75	150	906x447x54
FFG41100004	100	150	906x447x79
FFG41120004	125	150	906x447x104
FFG41150004	150	150	906x447x129
FFG41200004	200	150	906x447x179
FFG41250004	250	150	906x447x229
FFG41300004	300	150	906x447x279
Standard GB 54x36 Eh			
FFG51070004	75	150	906x600x54
FFG51100004	100	150	906x600x79
FFG51120004	125	150	906x600x104
FFG51150004	150	150	906x600x129
FFG51170004	175	150	906x600x154
FFG51200004	200	150	906x600x179
FFG51250004	250	150	906x600x229
FFG51300004	300	150	906x600x279
Standard GC 64x36 Eh			
FFG61070004	75	150	1076x600x54
FFG61100004	100	150	1076x600x79
FFG61120004	125	150	1076x600x104
FFG61150004	150	150	1076x600x129
FFG61170004	175	150	1076x600x154
FFG61200004	200	150	1076x600x179
FFG61250004	250	150	1076x600x229
FFG61300004	300	150	1076x600x279
Standard GD 78x36 Eh			
FFG71070004	75	150	1314x600x54
FFG71100004	100	150	1314x600x79
FFG71120004	125	150	1314x600x104
FFG71150004	150	150	1314x600x129
FFG71170004	175	150	1314x600x154
FFG71200004	200	150	1314x600x179
FFG71250004	250	150	1314x600x229
FFG71300004	300	150	1314x600x279

Cajón extracción normal 87%

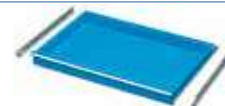

Artículo	Altura (mm)	Carga (kg)	LxFxH (mm)
Standard B 27x36 Eh			
FDD80500004	50	60	447x600x36
FDD80750004	75	80	447x600x61
FDD81000004	100	100	447x600x86
FDD81250004	125	100	447x600x111
FDD81500004	150	100	447x600x136
FDD82000004	200	100	447x600x186
FDD82500004	250	100	447x600x236
FDD83000004	300	100	447x600x286
Standard GE 36x27 Eh			
FFG100500004	50	60	600x447x36
FFG10070004	75	80	600x447x61
FFG10100004	100	100	600x447x86
FFG10120004	125	100	600x447x111
Standard G 36x36 Eh			
FFG200500004	50	60	600x600x36
FFG20070004	75	80	600x600x61
FFG20100004	100	100	600x600x86
FFG20120004	125	100	600x600x111
FFG20150004	150	100	600x600x136
FFG20170004	175	100	600x600x186
FFG20200004	200	100	600x600x236
FFG20300004	300	100	600x600x286
Standard GG 45x36 Eh			
FFG300500004	50	60	753x600x36
FFG30070004	75	80	753x600x61
FFG30100004	100	100	753x600x86
Standard GF 54x27 Eh			
FFG400500004	50	60	906x447x36
FFG40070004	75	80	906x447x61
FFG40100004	100	100	906x447x86
FFG40120004	125	100	906x447x111
Standard GB 54x36 Eh			
FFG500500004	50	60	906x600x36
FFG50070004	75	80	906x600x61
FFG50100004	100	100	906x600x86
FFG50120004	125	100	906x600x111

Zócalos



Artículo	Altura (mm)
Standard B 27x36 Eh	
FDD93000007	Altura zócalo 50 mm
FDD93300007	Altura zócalo 100 mm
Standard GE 36x27 Eh	
FRR00500007	Altura zócalo 50 mm
Standard G 36x36 Eh	
FRR00700007	Altura zócalo 50 mm
Standard GG 45x36 Eh	
FRR00870007	Altura zócalo 50 mm
Standard GF 54x27 Eh	
FRR00900007	Altura zócalo 50 mm
Standard GB 54x36 Eh	
FRR00950007	Altura zócalo 50 mm
Standard GC 64x36 Eh	
FRR01000007	Altura zócalo 50 mm
Standard GD 78x36 Eh	
FRR01150007	Altura zócalo 50 mm

Zócalos para transpaleta



Artículo	Altura (mm)
----------	-------------

Armarios con cajones FLEXA 54x27 Eh

- Los armarios metálicos para taller y oficina con cajones, configuran un grupo de armarios pensados para el almacenaje y la custodia de elementos de pequeñas o medianas dimensiones y de pesos medios.
- Fabricados en chapa de acero de primera calidad y pintado con pintura de alta resistencia.
- Todos los cajones y estantes extraíbles de la serie FLEXA, utilizan cajones y estantes de extracción total, dando accesibilidad completa al contenido.
- Su composición está formada por un bastidor, al que se le van añadiendo cajones o puertas. Gracias a su gran variedad de dimensiones, se adaptan perfectamente a las necesidades de cualquier taller, oficina o almacén.
- Consulte algunos ejemplos de armarios o carros ya diseñados. También puede consultar nuestra gama de accesorios, si desea configurarse el armario a su medida, añadiendo divisores en los cajones, paneles perforados, estantes interiores, encimeras, zócalos...



2



1 Armario con panel

Artículo	Dim. LxFxH (mm)	Composición
FDL1060S177	1023x600x860/1560	5 cajones cubierta de MDF, y panel para herramientas trasero

2 Armario con cubierta

Artículo	Dim. LxFxH (mm)	Composición
FDL1090S150	1230x600x1000	7 cajones y cubierta de MDF

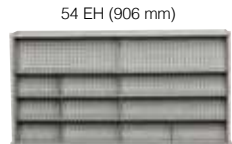

Consúltenos al teléfono
900 17 17 00 Llamada gratuita



ARTÍCULO	FDL10305104	FDL10305404	FDL10605104	FDL10605204
LxFxH (mm)	1023x600x400	1023x600x400	1023x600x700	1023x600x700
Capacidad (kg)	1x100, 1x200	2x75, 1x150	1x100, 2x150, 1x200	2x75, 1x100, 1x150, 1x200



ARTÍCULO	FDL10705104	FDL10705204	FDL10905404	FDL10905504
LxFxH (mm)	1023x600x800	1023x600x800	1023x600x1000	1023x600x1000
Capacidad (kg)	1x100, 3x200	3x100, 2x200	2x75, 1x100, 3x150, 1x200	2x75, 4x100x, 1x150, 1x200



ARTÍCULO	FDL10905104	FDL10905204
LxFxH (mm)	1023x600x1000	1023x600x1000
Capacidad (kg)	4x175, 1x200	4x175, 1x200

Ejemplo de composición

Artículo	Dim. LxFxH (mm)	Composición
FDL107054FN	1023x600x960	8 cajones, zócalo lateral y cubierta de goma



Configuración



Bastidores

Artículo	Altura (mm)	Carga (kg)	LxFxH (mm)
Flexa 19x27 Eh			
FDZ10200004	200	300	428x600x300
FDZ10300004	300	400	428x600x400
FDA10500004	500	900	428x600x600
FDA10600004	600	900	428x600x700
FDA10700004	700	900	428x600x800
FDA10900004	900	900	428x600x1000
Flexa 27x27 Eh			
FDC10200004	200	300	564x600x300
FDC10300004	300	400	564x600x400
FDB10500004	500	900	564x600x600
FDB10600004	600	900	564x600x700
FDB10700004	700	900	564x600x800
FDB10750004	750	900	564x600x850
FDB10900004	900	900	564x600x1000
FDB05500004	500	900	564x675x660
FDB05600004	600	900	564x675x760
FDB05700004	700	900	564x675x860
FDB05750004	750	900	564x675x910
FDB05900004	900	900	564x675x1060
FDFO5610004	600	900	1072x600x725
FDFO5700004	600	900	792x600x860
Flexa 36x27 Eh			
FDG10300004	300	400	717x600x400
FDG10500004	500	900	717x600x600
FDG10600004	600	900	717x600x700
FDG10700004	700	900	717x600x800
FDG10750004	750	900	717x600x850
FDG10900004	900	900	717x600x1000
Flexa 54x27 Eh			
FDL10300004	300	400	1023x600x400
FDL10600004	600	900	1023x600x700
FDL10700004	700	900	1023x600x800
FDL10900004	900	900	1023x600x1000

Estantes



Cubre encimera con tratamiento de caucho

Artículo	LxFxH (mm)
Flexa 19x27 Eh	
FDA91500107	428x600x20 h
Flexa 27x27 Eh	
FDB91500107	428x600x20 h
Flexa 36x27 Eh	
FDL91500107	1023x600x20
Flexa 54x27 Eh	
FDG99400107	717x600x22



Cajones

Artículo	Altura (mm)	Carga (kg)	LxFxH (mm)
Flexa 19x27 Eh			
FDA80500004	50	50	323x447x36
FDA80750004	75	70	323x447x61
FDA81000004	100	70	323x447x86
FDA81500004	150	70	323x447x136
FDA82000004	200	70	323x447x186
FDA83000004	300	70	323x447x286
Flexa 27x27 Eh			
FDB805000004	50	50	447x447x36
FDB807500004	75	70	447x447x61
FDB810000004	100	70	447x447x86
FDB812500004	125	70	447x447x111
FDB815000004	150	70	447x447x136
FDB820000004	200	70	447x447x186
FDB825000004	250	70	447x447x236
FDB830000004	300	70	447x447x286
Flexa 36x27 Eh			
FDG80750004	75	70	600x447x61
FDG81000004	100	70	600x447x86
FDG81250004	125	70	600x447x111
FDG81500004	150	70	600x447x136
FDG81750004	175	70	600x447x161
FDG82000004	200	70	600x447x186
FDG83000004	300	70	600x447x286
Flexa 54x27 Eh			
FDL80750004	75	50	906x447x61
FDL81000004	100	50	906x447x86
FDL81500004	150	50	906x447x136
FDL81750004	175	50	906x447x161

Estantes

Artículo	Altura (mm)	Carga (kg)	LxFxH (mm)
Flexa 19x27 Eh			
FDA80000004	-	70	300x475
FDA91000104	25	70	365x460
Flexa 27x27 Eh			
FDB80000004	-	70	435x475
FDB91000104	25	70	505x460
Flexa 36x27 Eh			
FDG80000004	-	70	587x475
FDG91000104	25	70	655x460
Flexa 54x27 Eh			
FDL91000104	960x460		

Zócalos

Artículo	LxFxH (mm)
FRR16080007	130



Puertas



Puerta batiente altura total

Artículo	Altura (mm)
FDA96450104	500
FDA96500104	600
Flexa 27x27 Eh	
FDB964501004	500
FDB965001004	600

Puerta batiente altura parcial

Artículo	Altura (mm)
FDA96400204	400+25
FDA96450204	500+25
FDA96500204	600+25
Flexa 27x27 Eh	
FDB96400204	400+25
FDB96420204	425+25
FDA96450204	500+25
FDB96490204	575+25
FDB96500204	600+25

Puertas batientes reversibles

Artículo	Altura (mm)	Altura (mm)
Flexa 36x27 Eh		
FDG96400204	Parcial	400+25
FDG96450204	Parcial	500+25
FDG96500204	Parcial	600+25
FDA96450104	Total	500
FDA96500104	Total	600



Panel perforado

Artículo	Dim.LxFxH (mm)
FDL79420004	1016x93x420
FDL79700004	1016x93x700

Más información en dissetodiseo.com



1 Armario

Artículo	Dim.LxFxH (mm)	Composición
FAA11000408	512x555x1000	2 cajones y 2 estantes

2 Armario

Artículo	Dim.LxFxH (mm)	Composición
FAA01100108	512x555x1270	Atril con cajón y estante



Veá nuestros suelos antifatiga, los encontrará en la página 126.

Consúltenos al teléfono **900 17 17 00** Llamada gratuita



Armario con ruedas

Artículo	Dim.LxFxH (mm)	Composición
FAAD1100004	515x555x1400	Atril con cajón y 2 estantes

Armarios con cajones y puertas PERFORM A110 24x27 Eh

- Los armarios metálicos para taller y oficina con cajones y puertas de la serie PERFORM configuran un grupo de armarios pensados para el almacenaje y la custodia de elementos de pequeñas o medianas dimensiones y de pesos medios.
- Fabricados en chapa de acero de primera calidad y pintado con pintura de alta resistencia.
- Su diseño compacto aprovecha el espacio al máximo y su sistema modular permite adaptarlo a cualquier necesidad. Se pueden apilar y engarzar con otros modelos de la serie PERFORM, optimizando así su espacio y productividad.
- Todo tipo de accesorios para cualquier aplicación, como superficies de trabajo, sistemas de división y organización de los cajones, porta-documentos, atriles, etc.
- Disponible con cajones de extracción normal (87%) o de extracción completa mediante guías telescópicas de alta carga.
- Su composición está formada por un bastidor al que se le van añadiendo cajones o puertas. Gracias a su gran variedad de dimensiones se adaptan perfectamente a las necesidades de cualquier taller, oficina o almacén.
- Consulte algunos ejemplos de armarios ya diseñados. También puede consultar nuestra gama de accesorios si desea configurarse el armario a su medida.



Armarios con cajones y puertas PERFORM A120 24/54x27 Eh

- Los armarios metálicos para taller y oficina, con cajones y puertas de la serie PERFORM, configuran un grupo de armarios pensados para el almacenaje y la custodia de elementos de pequeñas o medianas dimensiones, y de pesos medios.
- Fabricados en chapa de acero de primera calidad y pintado con pintura de alta resistencia.
- Su diseño compacto aprovecha el espacio al máximo y su sistema modular permite adaptarlo a cualquier necesidad. Se pueden apilar y engarzar con otros modelos de la serie PERFORM, optimizando así su espacio y productividad.
- Todo tipo de accesorios para cualquier aplicación, como superficies de trabajo, sistemas de división y organización de los cajones, porta-documentos, atriles, etc.
- Disponible con cajones de extracción normal (87%) o de extracción completa mediante guías telescópicas de alta carga.
- Su composición está formada por un bastidor al que se le van añadiendo cajones o puertas. Gracias a su gran variedad de dimensiones se adaptan perfectamente a las necesidades de cualquier taller, oficina o almacén.

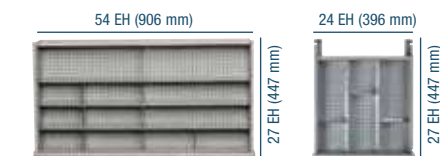

Artículo	FAA12005104	FAA12005204
Dim.LxFxH (mm)	1023x555x1000	1023x555x1000
Composición	2 estantes	2 estantes y 2 cajones



Artículo	FAA12005304	FAA12005404	FAA12005504	FAA12005904	FAA12006004
Dim.LxFxH (mm)	1023x555x1000	1023x555x1000	1023x555x1000	1023x555x1000	1023x555x1000
Composición	Estante y 3 cajones	Estante y 4 cajones	Estante y 2 cajones	Estante y cajón	2 estantes y cajón



Artículo	Faa11005104	FAA11005304	FAA11005404	FAA11005604
Dim.LxFxH (mm)	512x555x1000	512x555x1000	512x555x1000	512x555x1000
Composición	2 estantes	2 estantes y cajón	Estante y 2 cajones	Estante y 3 cajones



Artículo	FAA11005204	FAA11005504	FAA01100104	FAA01100004
Dim.LxFxH (mm)	512x555x1000	512x555x1000	512x555x1270	512x555x1270
Composición	Estante y cajón	2 estantes y 2 cajones	Atril con cajón y estante	Atril con cajón y 2 estantes



Composición de armarios

Artículo	Dim.LxFxH (mm)	Composición
FAAZA010077	2047x555x2000	12 estantes





1



2

Armarios con cajones y puertas PERFORM A140 24/64x27 Eh

- Los armarios metálicos para taller y oficina, con cajones y puertas de la serie PERFORM, configuran un grupo de armarios pensados para el almacenaje y la custodia de elementos de pequeñas o medianas dimensiones, y de pesos medios.
- Fabricados en chapa de acero de primera calidad y pintado con pintura de alta resistencia.
- Su diseño compacto aprovecha el espacio al máximo y su sistema modular permite adaptarlo a cualquier necesidad. Se pueden apilar y engarzar con otros modelos de la serie PERFORM, optimizando así su espacio y productividad.
- Todo tipo de accesorios para cualquier aplicación, como superficies de trabajo, sistemas de división y organización de los cajones, porta-documentos, paneles perforados, puertas de policarbonato transparente, cajas, etc.
- Disponible con cajones de extracción normal (87%) o de extracción completa mediante guías telescópicas de alta carga.
- Su composición está formada por un bastidor al que se le van añadiendo cajones o puertas. Gracias a su gran variedad de dimensiones se adaptan perfectamente a las necesidades de cualquier taller, oficina o almacén.
- Consulte algunos ejemplos de armarios ya diseñados. También puede consultar nuestra gama de componentes si desea configurarse el armario a su medida.



1 Armario

Artículo	Dim.LxFxH (mm)	Composición
FAA15000108	1194x555x1000	2 estantes

2 Armario

Artículo	Dim.LxFxH (mm)	Composición
FAA15005204	1194x555x1000	3 estantes y 2 cajones

Consúltenos al teléfono **900 17 17 00** Llamada gratuita

Sabía que...

La configuración modular en el interior permite combinar cajones con estantes sin necesidad de seguir un orden.

Encontrará todos nuestros modelos de cajas compatibles en las páginas 42 a 46.



Artículo	FAA15005104	FAA15005204
Dim.LxFxH (mm)	1194x555x1000	1194x555x1000
Composición	2 estantes	2 estantes y 1 cajón



Artículo	FAA15005404	FAA15005404	FAA15005504	FAA15005704	FAA15005604
Dim.LxFxH (mm)	1194x555x1000	1194x555x1000	1194x555x1000	1194x555x1000	1194x555x1000
Composición	Estante y 2 cajones	2 estantes y 2 cajones	Estante y 3 cajones	Estante y 2 cajones	Estante y 4 cajones

2x Anclajes expandibles para hormigón \geq B25/RBK250/MPA 25 N/mm² Resistencia a tracción en hormigón: 2.9 KN Diámetro : Ø 6 mm
F AG 9204 00 99

Ver cajas compatibles en pág. 42-46.
Tipo 4A5 Tipo 4 Tipo 4A2

Llave de repuesto. Indicar número de la cerradura. R csc 0002 00 Llave maestra. Abre las series 45 y 46. R CSC 0001 00

Más información en dissetodiseo.com

Ejemplo de composición

Compuesto de 1 armario PERFORM A140 con puertas batientes y 2 estantes ajustables en altura. 1 armario PERFORM A140 con 5 estantes ajustables en altura, 35 cajas multibox, 40 guías para cajas multibox y 1 cajón de extracción normal. 1 Armario PERFORM A130 con 4 estantes regulables en altura y puertas en policarbonato.

Artículo	Dim.LxFxH (mm)	Composición
FAAZA030008	2217x555x2000	-

Veá nuestras cajas fuertes las encontrará a partir de la página 477.

Configuración



Configure su armario con una gran variedad de accesorios modulares para los armarios PERFORM. Puede combinar estantes regulables en altura, con cajones dobles, simples, porta-documentos, etc.

Bastidores



Artículo	Carga (kg)	LxFxH (mm)
Perform A110		
FAA11000004	250	512x555x1000
Perform A120		
FAA12000004	600	1023x555x1000
Perform A140		
FAA15000004	600	1194x555x1000



Atril con cajón

Artículo	Carga (kg)	LxFxH (mm)
FAA01000004	50	515x555x310



Porta-documentos

Artículo	Carga (kg)	LxFxH (mm)
FAC75000007	30	990x550

Cubre encimera de goma



Artículo	LxFxH (mm)
Perform A110	
FAC41000107	512x555x20
Perform A120	
FAC42000107	1023x555x20
Perform A140	
FAC43000107	1194x555x20



Cajones Extraíbles

Artículo	Carga (kg)	Extensión	Dim.LxFxH (mm)
Perform A110			
FAC11000004	50	Normal	396x447x85
FAC11500004	100	Telescópica	396x447x85
Perform A120			
FAC12000004	50	Normal	906x447x85
FAC12500004	100	Telescópica	906x447x85
Perform A140			
FAC13000004	50	Normal	906x447x85
FAC13500004	100	Telescópica	906x447x85

Cajones Extraíbles dobles

Artículo	Carga (kg)	Extensión	Dim.LxFxH (mm)
Perform A110			
FAC16000004	50	Normal	396x447x85
FAC16000004	60	Telescópica	396x447x85
Perform A120			
FAC17000004	50	Normal	447x447x85
FAC17500004	60	Telescópica	447x447x85

Estante fijo

Artículo	Carga (kg)	Dim.LxFxH (mm)
Perform A110		
FAC25000199	100	995x500x35
FAC25000399	180	995x500x35
Perform A120		
FAC25000199	100	995x500x35
FAC25000399	180	995x500x35
Perform A140		
FAC25500199	100	1165x500x35
FAC25500399	180	1165x500x35

Vea nuestros armarios para oficina, los encontrará en la página 797.



1



2

Armarios con puertas PERFOM A124

- Los armarios metálicos para taller y oficina con puertas batientes de la serie PERFOM, configuran un grupo de armarios pensados para el almacenaje y la custodia de elementos de pequeñas o medianas dimensiones, y de pesos medios.
- Fabricados en chapa de acero de primera calidad y pintado con pintura de alta resistencia.
- Su diseño compacto aprovecha el espacio al máximo y su sistema modular permite adaptarlo a cualquier necesidad, optimizando así su espacio y productividad.
- Todo tipo de accesorios para cualquier aplicación: estantes, porta-documentos, paneles perforados, puertas de policarbonato transparente, cajas, etc.
- Su composición está formada por un bastidor al que se le van añadiendo estantes, paneles perforados y cajas de plástico. Gracias a su gran variedad de configuraciones se adaptan perfectamente a las necesidades de cualquier taller, oficina o almacén.
- Consulte algunos ejemplos de armarios ya diseñados. También puede consultar nuestra gama de componentes si desea configurarse el armario a su medida.



Más información en dissetodiseo.com

2x Anclajes expandibles para hormigón \geq B25/RBK250/MPA 25 N/mm² Resistencia a tracción en hormigón: 2.9 KN Diámetro : Ø 6 mm

Todos nuestros modelos en pág 42-46.

Tipo 4A5 Tipo 4 Tipo 4A2

Llave de repuesto. Indicar número de la cerradura. R csc 0002 00 Llave maestra. Abre las series 45 y 46. R CSC 0001 00

1 Armario

Artículo	Dim.LxFxH (mm)	Composición
FAA1303S108	1023x400x2000	4 estantes y contenedores

2 Armario

Artículo	Dim.LxFxH (mm)	Composición
FAA13020308	1023x400x2000	4 estantes



Artículo	Dim.LxFxH (mm)	Composición
FAA13020304	1023x400x2000	4 estantes



Artículo	Dim.LxFxH (mm)	Composición
FAA13000104	1023x400x2000	2 cajones



Artículo	Dim.LxFxH (mm)	Composición
FAA13025204	1023x400x2000	Estante



Artículo	Dim.LxFxH (mm)	Composición
FAA13030204	1023x400x2000	Estante y paneles perforados
FAA13035204	1023x400x2000	Juego de 155 ganchos



Artículo	Dim.LxFxH (mm)	Composición
FAA13000404	1023x400x2000	8 estantes
FAA13005404	1023x400x2000	36 contenedores



Artículo	Dim.LxFxH (mm)	Composición
FAA13000204	1023x400x2000	6 estantes
FAA13005204	1023x400x2000	28 contenedores



Artículo	Dim.LxFxH (mm)	Composición
FAA13000304	1023x400x2000	7 estantes
FAA13005304	1023x400x2000	32 contenedores

Configuración



Bastidor con puertas de policarbonato

Artículo	Carga (kg)	Dim.LxFxH (mm)
FAA13020004	800	1023x400x2000



Bastidor con puertas batientes

Artículo	Carga (kg)	Dim.LxFxH (mm)
FAA13000004	800	1023x400x2000



Bastidor con puertas y panel perforado

Artículo	Carga (kg)	Dim.LxFxH (mm)
FAA13030004	800	1023x400x2000



Panel perforado

Artículo	Carga (kg)	Dim.LxFxH (mm)
FAC81000104	25	988x13x456

Consúltenos al teléfono 900 17 17 00 Llamada gratuita

Vea nuestros armarios de seguridad, los encontrará en la página 806.



Porta cajas Zeus Compat

Artículo	Carga (kg)	Dim.LxF (mm)
FBL74380099	10	445x86



Estante para uso con panel perforado

Artículo	Carga (kg)	Dim.LxFxH (mm)
FAC23300699	25	995x250x35



Estante

Artículo	Carga (kg)	Dim.LxFxH (mm)
FAC23500199	100	995x345x35



1 Armario

Artículo	Dim.LxFxH (mm)	Composición
FAA14035504	1023x555x2000	8 estantes, 3 cajones y contenedores

2 Armario

Artículo	Dim.LxFxH (mm)	Composición
FAA14020108	1023x555x2000	4 estantes

Vea nuestro mobiliario para dirección los encontrará en la página 774.

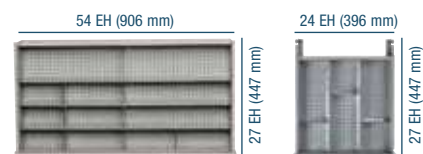

Armarios con puertas PERFORM A130

- Los armarios metálicos para taller y oficina con puertas batientes de la serie PERFORM, configuran un grupo de armarios pensados para el almacenaje y la custodia de elementos de pequeñas o medianas dimensiones y de pesos medios. También están disponibles con puerta de persiana.
- Fabricados en chapa de acero de primera calidad y pintado con pintura de alta resistencia.
- Su diseño compacto aprovecha el espacio al máximo y su sistema modular permite adaptarlo a cualquier necesidad, optimizando así su espacio y productividad.
- Todo tipo de accesorios para cualquier aplicación: estantes, cajones, portadocumentos, paneles perforados, puertas de policarbonato transparente, persianas, cajas, etc.
- Su composición está formada por un bastidor al que se le van añadiendo estantes, paneles perforados, cajas de plástico y otros componentes. Gracias a su gran variedad de configuraciones se adaptan perfectamente a las necesidades de cualquier taller, oficina o almacén.
- Consulte algunos ejemplos de armarios ya diseñados. También puede consultar nuestra gama de componentes si desea configurarse el armario a su medida.



Artículo	Dim.LxFxH (mm)	Composición
FAA1403S271	1023x555x2000	9 cajones, encimera en haya, 24 contenedores y 64 ganchos

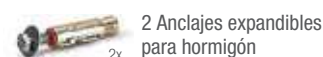

Sabía que... Los cajones para los armarios PERFORM A130 tienen una carga máxima combinada de 350 Kg independientemente de la capacidad del armario.



01
02
04
08

Artículo	Dim.LxFxH (mm)	Composición
FAA14000104	1023x555x2000	4 estantes

01
02
04
08

Artículo	Dim.LxFxH (mm)	Composición
FAA14000904	1023x555x2000	5 estantes

01
02
04
08

Artículo	Dim.LxFxH (mm)	Composición
FAA14006004	1023x555x2000	6 estantes

01
02
04
08

Artículo	Dim.LxFxH (mm)	Composición
FAA14001304	1023x555x2000	7 estantes

01
02
04
08

Artículo	Dim.LxFxH (mm)	Composición
FAA14006304	1023x555x2000	24 contenedores

01
02
04
08

Artículo	Dim.LxFxH (mm)	Composición
FAA14001504	1023x555x2000	11 estantes

01
02
04
08

Artículo	Dim.LxFxH (mm)	Composición
FAA14006504	1023x555x2000	69 contenedores y guías

01
02
04
08

Artículo	Dim.LxFxH (mm)	Composición
FAA14001604	1023x555x2000	11 estantes
FAA14006604	1023x555x2000	63 contenedores

01
02
04
08

Artículo	Dim.LxFxH (mm)	Composición
FAA14000704	1023x555x2000	4 estantes y cajón

01
02
04
08

Artículo	Dim.LxFxH (mm)	Composición
FAA14000804	1023x555x2000	4 estantes y 2 cajones

01
02
04
08

Artículo	Dim.LxFxH (mm)	Composición
FAA14000204	1023x555x2000	4 estantes y 3 cajones

01
02
04
08

Artículo	Dim.LxFxH (mm)	Composición
FAA14001104	1023x555x2000	2 estantes y 9 cajones

01
02
04
08

Artículo	Dim.LxFxH (mm)	Composición
FAA140008EF	1023x555x2000	4 estantes y 2 cajones



- 01
- 02
- 04
- 08

Artículo	Dim.LxFxH (mm)	Composición
FAA14020104	1023x555x2000	4 estantes



- 01
- 02
- 04
- 08

Artículo	Dim.LxFxH (mm)	Composición
FAA14020204	1023x555x2000	2 estantes
FAA14025204	1023x555x2000	43 ganchos



- 01
- 02
- 04
- 08

Artículo	Dim.LxFxH (mm)	Composición
FAA14020304	1023x555x2000	2 estantes y 2 porta carpetas extraíbles



- 01
- 02
- 04
- 08

Artículo	Dim.LxFxH (mm)	Composición
FAA14030804	1023x555x2000	4 estantes, 2 paneles perforados y 8 soportes
FAA14035804	1023x555x2000	44 contenedores y ganchos



- 01
- 02
- 04
- 08

Artículo	Dim.LxFxH (mm)	Composición
FAA14030704	1023x555x2000	6 estantes, 3 cajones y 12 soportes
FAA14035704	1023x555x2000	60 contenedores



- 01
- 02
- 04
- 08

Artículo	Dim.LxFxH (mm)	Composición
FAA14030904	1023x555x2000	4 estantes y 8 soportes
FAA14035904	1023x555x2000	36 contenedores y ganchos



- 01
- 02
- 04
- 08

Artículo	Dim.LxFxH (mm)	Composición
FAA14020404	1023x555x2000	4 estantes y 2 paneles perforados
FAA14025404	1023x555x2000	12 contenedores y ganchos



- 01
- 02
- 04
- 08

Artículo	Dim.LxFxH (mm)	Composición
FAA14020504	1023x555x2000	2 estantes, 3 cajones y 2 paneles perforados
FAA14025504	1023x555x2000	22 ganchos



- 01
- 02
- 04
- 08

Artículo	Dim.LxFxH (mm)	Composición
FAA14020604	1023x555x2000	Estante, 4 cajones y 3 paneles perforados
FAA14025604	1023x555x2000	95 ganchos



- 01
- 02
- 04
- 08

Artículo	Dim.LxFxH (mm)	Composición
FAA14031404	1023x555x2000	Estante, 4 cajones y 14 soportes
FAA14036404	1023x555x2000	42 contenedores y ganchos



- 01
- 02
- 04
- 08

Artículo	Dim.LxFxH (mm)	Composición
FAA14001304	1023x555x2000	Estante, 9 cajones y 8 soportes
FAA14006304	1023x555x2000	24 contenedores y ganchos



- 01
- 02
- 04
- 08

Artículo	Dim.LxFxH (mm)	Composición
FAA14031104	1023x555x2000	2 estantes, 3 cajones y 8 soportes
FAA14036104	1023x555x2000	24 contenedores y ganchos



- 01
- 02
- 04
- 08

Artículo	Dim.LxFxH (mm)	Composición
FAA14030104	1023x555x2000	5 estantes y 12 soportes
FAA14035104	1023x555x2000	82 contenedores



- 01
- 02
- 04
- 08

Artículo	Dim.LxFxH (mm)	Composición
FAA14030504	1023x555x2000	8 estantes, 3 cajones y 16 soportes
FAA14035504	1023x555x2000	100 contenedores



- 01
- 02
- 04
- 08

Artículo	Dim.LxFxH (mm)	Composición
FAA14030604	1023x555x2000	6 estantes, 3 cajones y 12 soportes
FAA14035604	1023x555x2000	73 contenedores



- 01
- 02
- 04
- 08

Artículo	Dim.LxFxH (mm)	Composición
FAA14031004	1023x555x2000	2 estantes, 2 paneles perforados y 8 soportes
FAA14036004	1023x555x2000	24 contenedores y ganchos



- 01
- 02
- 04
- 08

Artículo	Dim.LxFxH (mm)	Composición
FAA14030404	1023x555x2000	8 estantes, 12 soportes
FAA14035404	1023x555x2000	93 contenedores



- 01
- 02
- 04
- 08

Artículo	Dim.LxFxH (mm)	Composición
FAA14030304	1023x555x2000	8 estantes, 12 soportes
FAA14035304	1023x555x2000	93 contenedores



- 01
- 02
- 04
- 08

Artículo	Dim.LxFxH (mm)	Composición
FAA14030404	1023x555x2000	9 estantes y 20 soportes
FAA14035404	1023x555x2000	79 contenedores



- 01
- 02
- 04
- 08

Artículo	Dim.LxFxH (mm)	Composición
FAA14001304	1023x555x2000	5 estantes y 20 ganchos
FAA14006304	1023x555x2000	34 contenedores



- 01
- 02
- 04
- 08

Artículo	Dim.LxFxH (mm)	Composición
FAA14031104	1023x555x2000	2 estantes, 3 cajones y 8 soportes
FAA14036104	1023x555x2000	24 contenedores y ganchos



Artículo	Dim.LxFxH (mm)	Composición
FAA14035101	1023x555x2000	3 cajones, encimera en haya 60 contenedores



- 01
- 02
- 04
- 08

Artículo	Dim.LxFxH (mm)	Composición
FAA18000104	1023x555x2200	4 estantes



- 01
- 02
- 04
- 08

Artículo	Dim.LxFxH (mm)	Composición
FAA18000204	1023x555x2200	4 estantes, 3 cajones



- 01
- 02
- 04
- 08

Artículo	Dim.LxFxH (mm)	Composición
FAA18000504	1023x555x2200	2 estantes y 3 cajones



- 01
- 02
- 04
- 08

Artículo	Dim.LxFxH (mm)	Composición
FAA18000504	1023x555x2200	Estante y 4 cajones



- 01
- 02
- 04
- 08

Artículo	Dim.LxFxH (mm)	Composición
FAA18000304	1023x555x2200	2 estantes y 2 porta carpetas extraíbles



- 01
- 02
- 04
- 08

Artículo	Dim.LxFxH (mm)	Composición
FAA18000404	1023x555x2200	Estante y 9 cajones

Veamos nuestras cajas fuertes
las encontrará a partir de la página 477.

Veamos nuestros suelos multifunción,
los encontrará en la página 138.

Configuración



- 01
- 02
- 04
- 08

Bastidor con puertas batientes

Artículo	Carga (kg)	Dim.LxFxH (mm)
FAA14000004	800	1023x555x2000



- 01
- 02
- 04
- 08

Bastidor con puertas y panel perforado

Artículo	Carga (kg)	Dim.LxFxH (mm)
FAA14030004	800	1023x555x2000



- 01
- 02
- 04
- 08

Bastidor con puertas de policarbonato

Artículo	Carga (kg)	Dim.LxFxH (mm)
FAA14020004	800	1023x555x2000



- 01
- 02
- 04
- 08

Bastidor con persiana

Artículo	Carga (kg)	Dim.LxFxH (mm)
FAA18000004	800	1023x555x2200



- 01
- 02
- 04

Cajón extraíble doble

Artículo	Carga (kg)	Dim.LxFxH (mm)
FAC16000004	50	396x447x85
FAC16500004	60	396x447x85



Cajón extraíble

Artículo	Carga (kg)	Dim.LxFxH (mm)
FAC12000004	50	906x447x85
FAC12500004	100	906x447x85

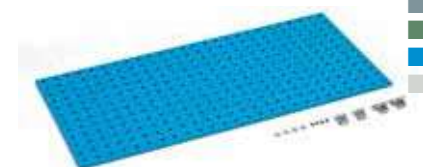

- 01
- 02
- 04
- 08

Panel perforado

Artículo	Carga (kg)	Dim.LxFxH (mm)
FAC81000104	25	988x13x456

Consúltenos al teléfono
900 17 17 00 Llamada gratuita

Más información en
dissetodiseo.com



■ 07

Porta-documentos

Artículo	Carga (kg)	Dim.LxF (mm)
FAC75000007	30	990x500

Veamos nuestros armarios con persiana
los encontrará en la página 813.



■ 99

Soporte para cajas ZEUS COMPAT

Artículo	Carga (kg)	Dim.LxF (mm)
FBL74380099	10	445x86

Más información en
dissetodiseo.com



■ 99

Estante fijo 500 mm

Artículo	Carga (kg)	Dim.LxFxH (mm)
FAC25000199	100	995x500x35
FAC25000399	180	995x500x35

*Compatible con cajas de tamaño 4A2, 4 y 4A5



Tipo 4A5 Tipo 4 Tipo 4A2



■ 99

Estante fijo 480 mm

Artículo	Carga (kg)	Dim.LxFxH (mm)
FAC24800799	50	995x480x35

*Compatible con panel perforado y cajas de tamaño 4A5, 4 y 4A2



Tipo 4A5 Tipo 4 Tipo 4A2



■ 99

Estante fijo 345 mm

Artículo	Carga (kg)	Dim.LxFxH (mm)
FAC23500799	50	995x345x35

*Compatible con panel perforado y cajas de tamaño 3 y 3A2



Tipo 3 Tipo 3A2



■ 99

Estante fijo 250 mm

Artículo	Carga (kg)	Dim.LxFxH (mm)
FAC23300799	25	995x345x35

*Compatible con panel perforado y cajas de tamaño 2



Tipo 2



Consúltenos al teléfono
900 17 17 00 Llamada gratuita



Armarios con puertas correderas PERFOM A700

- Los armarios metálicos para taller y oficina con puertas correderas de la serie PERFOM, configuran un grupo de armarios pensados para el almacenaje y la custodia de elementos de pequeñas o medianas dimensiones, y de pesos medios.
- Fabricados en chapa de acero de primera calidad y pintado con pintura de alta resistencia.
- Su diseño compacto aprovecha el espacio al máximo y su sistema modular permite adaptarlo a cualquier necesidad, optimizando así su espacio y productividad.
- Todo tipo de accesorios para cualquier aplicación: estantes, porta-documentos, puertas de policarbonato transparente, cajas, etc.
- Su composición está formada por un bastidor al que se le van añadiendo estantes, paneles perforados, cajas de plástico y otros componentes. Gracias a su gran variedad de configuraciones se adaptan perfectamente a las necesidades de cualquier taller, oficina o almacén.
- Consulte algunos ejemplos de armarios ya diseñados. También puede consultar nuestra gama de componentes si desea configurarse el armario a su medida.



Configuración

Bastidores

Artículo FAB71000104	Artículo FAB72000104	Artículo FAB73000004	Artículo FAB73020004
Carga (kg) 300	Carga (kg) 600	Carga (kg) 800	Carga (kg) 800
Dim.LxFxH (mm) 2046x450x1000	Dim.LxFxH (mm) 2046x450x1200	Dim.LxFxH (mm) 2046x450x2000	Dim.LxFxH (mm) 2046x450x2000



Cubierta superior y estantes

Artículo	Carga (kg)	Dim.LxFxH (mm)
FAC44500107	-	2046x450x20
FAC24500199	100	995x370x35
FAC24500399	150	995x370x35

Panel perforado

Artículo	Carga (kg)	Dim.LxFxH (mm)
FAC81000104	25	988x13x456

Porta-documentos

Artículo	Carga (kg)	Dim.LxF (mm)
FAC74000007	30	990x370

1 Armario 1000 H

Artículo	Dim.LxFxH (mm)	Composición
FAB71000308	2046x450x1000	4 estantes y pared divisoria

2 Armario 1200 H

Artículo	Dim.LxFxH (mm)	Composición
FAB72000204	2046x450x1200	2 estantes y pared divisoria

3 Armario 2000 H

Artículo	Dim.LxFxH (mm)	Composición
FAB73020101	2046x450x2000	8 estantes y pared divisoria

Vea nuestros armarios para oficina, los encontrará en la página 797.



Artículo	Dim.LxFxH (mm)	Composición
FAB71000204	2046x450x1000	2 estantes y pared divisoria

Artículo	Dim.LxFxH (mm)	Composición
FAB71000304	2046x450x1000	4 estantes y pared divisoria

Artículo	Dim.LxFxH (mm)	Composición
FAB71000604	2046x450x1000	2 estantes, 2 porta carpetas extraíbles y pared divisoria



Artículo	Dim.LxFxH (mm)	Composición
FAB72000304	2046x450x1200	4 estantes y pared divisoria
FAB72005304	2046x450x1200	10 contenedores



Artículo	Dim.LxFxH (mm)	Composición
FAB72000604	2046x450x1200	2 estantes, 2 porta carpetas extraíbles y pared divisoria



Artículo	Dim.LxFxH (mm)	Composición
FAB72000204	2046x450x1200	2 estantes y pared divisoria



Artículo	Dim.LxFxH (mm)	Composición
FAB73000104	2046x450x2000	8 estantes y pared divisoria



Artículo	Dim.LxFxH (mm)	Composición
FAB73000304	2046x450x2000	10 estantes y pared divisoria
FAB73005304	2046x450x2000	30 contenedores



Artículo	Dim.LxFxH (mm)	Composición
FAB73000404	2046x450x2000	12 estantes y pared divisoria
FAB73005404	2046x450x2000	60 contenedores



Artículo	Dim.LxFxH (mm)	Composición
FAB73000504	2046x450x2000	4 estantes, 4 porta carpetas extraíbles y pared divisoria



Artículo	Dim.LxFxH (mm)	Composición
FAB73020104	2046x450x2000	8 estantes y pared divisoria
FAB73025104	2046x450x2000	10 contenedores



Artículo	Dim.LxFxH (mm)	Composición
FAB73020204	2046x450x2000	4 estantes, 4 porta carpetas extraíbles y pared divisoria

2x
F AG 9204 00 99
2 Anclajes expandibles para hormigón ≥ B25/RBK250/MPA 25 N/mm²
Resistencia a tracción en hormigón:
2.9 KN Diámetro : Ø 6 mm

Cajas compatibles
Tipo 4A5 Tipo 4 Tipo 4A2

Llave de repuesto. Indicar número de la cerradura.
R csc 0002 00
Llave maestra. Abre las series 45 y 46.
R CSC 0001 00

Consúltenos al teléfono
900 17 17 00 Llamada gratuita



Armarios con puertas correderas PERFOM A500

- Los armarios metálicos para taller y oficina con puertas correderas de la serie PERFOM, configuran un grupo de armarios pensados para el almacenaje y la custodia de elementos de pequeñas o medianas dimensiones y de pesos medios.
- Fabricados en chapa de acero de primera calidad y pintado con pintura de alta resistencia.
- Su diseño compacto aprovecha el espacio al máximo y su sistema modular permite adaptarlo a cualquier necesidad, optimizando así su espacio y productividad.
- Todo tipo de accesorios para cualquier aplicación: estantes, porta-documentos, puertas de policarbonato transparente, cajas, etc.
- Su composición está formada por un bastidor al que se le van añadiendo estantes, paneles perforados, cajas de plástico y otros componentes. Gracias a su gran variedad de configuraciones se adaptan perfectamente a las necesidades de cualquier taller, oficina o almacén.
- Consulte algunos ejemplos de armarios ya diseñados. También puede consultar nuestra gama de componentes si desea configurarse el armario a su medida.



Configuración

Bastidores



Artículo	Carga (kg)	Dim.LxFxH (mm)
FAB51000004	600	1500x450x1000



Artículo	Carga (kg)	Dim.LxFxH (mm)
FAB52000004	600	1500x450x1200



Artículo	Carga (kg)	Dim.LxFxH (mm)
FAB53020004	800	1500x450x2000



Artículo	Carga (kg)	Dim.LxFxH (mm)
FAB53000004	800	1500x450x2000



Cubierta de goma

Artículo	Carga (kg)	Dim.LxFxH (mm)
FAC43500107	-	1500x450x20



Estantes

Artículo	Carga (kg)	Dim.LxFxH (mm)
FAC26500199	100	1470x370x35
FAC22500199	150	722x370x35

Divisor central

Artículo	Profundidad (mm)	Altura (mm)
FAC31000099	450	1000
FAC32000099	450	1200
FAC33000099	450	2000

1 Armario 1000 H

Artículo	Dim.LxFxH (mm)	Composición
FAB51000301	1500x450x1000	2 estantes

2 Armario 1200 H

Artículo	Dim.LxFxH (mm)	Composición
FAB52000304	1500x450x1200	2 estantes

3 Armario 2000 H

Artículo	Dim.LxFxH (mm)	Composición
FAB53020208	1500x450x2000	8 estantes y pared divisoria



Artículo	Dim.LxFxH (mm)	Composición
FAB51000204	1500x450x1000	1 estante



Artículo	Dim.LxFxH (mm)	Composición
FAB51000604	1500x450x1000	2 estantes y pared divisoria



Artículo	Dim.LxFxH (mm)	Composición
FAB51000704	1500x450x1000	4 estantes y pared divisoria



Artículo	Dim.LxFxH (mm)	Composición
FAB51000304	1500x450x1000	2 estantes



Artículo	Dim.LxFxH (mm)	Composición
FAB52000304	1500x450x1200	2 estantes
FAB52005304	1500x450x1200	6 contenedores



Artículo	Dim.LxFxH (mm)	Composición
FAB52000804	1500x450x1200	4 estantes y pared divisoria



Artículo	Dim.LxFxH (mm)	Composición
FAB52000704	1500x450x1200	2 estantes y pared divisoria



Artículo	Dim.LxFxH (mm)	Composición
FAB52000204	1500x450x1200	1 estante



Artículo	Dim.LxFxH (mm)	Composición
FDD10205104	564x726x281	2 cajones



Artículo	Dim.LxFxH (mm)	Composición
FAB53000204	1500x450x2000	4 estantes



Artículo	Dim.LxFxH (mm)	Composición
FAB53000404	1500x450x2000	5 estantes
FAB52005304	1500x450x2000	12 contenedores



Artículo	Dim.LxFxH (mm)	Composición
FAB53000704	1500x450x2000	10 estantes, pared divisoria
FAB53005704	1500x450x2000	24 contenedores



Artículo	Dim.LxFxH (mm)	Composición
FAB53020204	1500x450x2000	8 estantes y pared divisoria
FAB53025204	1500x450x2000	9 contenedores

Sabía que...

Puede configurar un mostrador o superficie de trabajo con varios armarios. Las cubiertas de cada armario se engarzan entre sí formando una superficie uniforme.



Armario

Artículo	Dim.LxFxH (mm)	Composición
FABZA0200EF	3000x450x1030	4 estantes

Más información en dissetodiseo.com



Vea nuestros armarios para oficina, los encontrará en la página 797.

Armarios con puertas correderas PERFOM A300

- Los armarios metálicos para taller y oficina con puertas correderas de la serie PERFOM, configuran un grupo de armarios pensados para, el almacenaje y la custodia de elementos de pequeñas o medianas dimensiones y de pesos medios.
- Fabricados en chapa de acero de primera calidad y pintado con pintura de alta resistencia.
- Su diseño compacto aprovecha el espacio al máximo y su sistema modular permite adaptarlo a cualquier necesidad, optimizando así su espacio y productividad.
- Todo tipo de accesorios para cualquier aplicación: estantes, porta-documentos, panel perforado, puertas de policarbonato transparente, cajas, etc.
- Su composición está formada por un bastidor al que se le van añadiendo estantes, paneles perforados, cajas de plástico y otros componentes. Gracias a su gran variedad de configuraciones se adaptan perfectamente a las necesidades de cualquier taller, oficina o almacén.
- Consulte algunos ejemplos de armarios ya diseñados. También puede consultar nuestra gama de componentes si desea configurarse el armario a su medida.



Configuración

Bastidores

Artículo FAB3100004	Artículo FAB3200004	Artículo FAB3300004	Artículo FAB3300004
Carga (kg) 600	Carga (kg) 600	Carga (kg) 600	Carga (kg) 800
Dim.LxFxH (mm) 1023x450x1000	Dim.LxFxH (mm) 1023x450x1200	Dim.LxFxH (mm) 1023x450x2000	Dim.LxFxH (mm) 1023x450x2000

Cubierta de goma

Artículo FAC41500107	Artículo FAC41500107
Carga (kg) -	Carga (kg) -
Dim.LxFxH (mm) 1023x450x20	Dim.LxFxH (mm) 1023x450x20

Estantes

Artículo FAC24500199	Artículo FAC24500399
Carga (kg) 100	Carga (kg) 150
Dim.LxFxH (mm) 995x370x35	Dim.LxFxH (mm) 995x370x35

Panel perforado

Artículo FAC81000104	Artículo FAC81000104	Artículo FAC81000104	Artículo FAC81000104
Carga (kg) 25	Carga (kg) 25	Carga (kg) 25	Carga (kg) 25
Dim.LxFxH (mm) 988x13x456	Dim.LxFxH (mm) 988x13x456	Dim.LxFxH (mm) 988x13x456	Dim.LxFxH (mm) 988x13x456

Artículo FAB31000104	Dim.LxFxH (mm) 1023x450x1000	Composición 1 estante
-----------------------------	-------------------------------------	------------------------------

Artículo FAB31000204	Dim.LxFxH (mm) 1023x450x1000	Composición 2 estantes
-----------------------------	-------------------------------------	-------------------------------

Artículo FAB31000404	Dim.LxFxH (mm) 1023x450x1000	Composición 3 estantes
Artículo FAB31005404	Dim.LxFxH (mm) 1023x450x1000	Composición 16 contenedores

Artículo FAB32000204	Dim.LxFxH (mm) 1023x450x1200	Composición 2 estantes
-----------------------------	-------------------------------------	-------------------------------

Artículo FAB32000404	Dim.LxFxH (mm) 1023x450x1200	Composición 3 estantes
Artículo FAB32005404	Dim.LxFxH (mm) 1023x450x1200	Composición 4 contenedores

Artículo FAB33000104	Dim.LxFxH (mm) 1023x450x2000	Composición 4 estantes
-----------------------------	-------------------------------------	-------------------------------

Artículo FAB33000304	Dim.LxFxH (mm) 1023x450x2000	Composición 5 estantes
-----------------------------	-------------------------------------	-------------------------------

Artículo FAB33000404	Dim.LxFxH (mm) 1023x450x2000	Composición 6 estantes
-----------------------------	-------------------------------------	-------------------------------



Armario con cajas

Artículo FAB3300S151	Dim.LxFxH (mm) 1023x450x2000	Composición 6 estantes y 28 contenedores
-----------------------------	-------------------------------------	---

Consúltenos al teléfono
900 17 17 00 Llamada gratuita



1

2

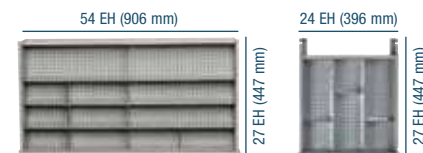

Armarios con puertas correderas PERFORM A800

- Los armarios metálicos para taller y oficina con puertas correderas de la serie PERFORM, configuran un grupo de armarios pensados para el almacenaje y la custodia de elementos de pequeñas o medianas dimensiones y de pesos medios.
- Fabricados en chapa de acero de primera calidad y pintado con pintura de alta resistencia.
- Su diseño compacto aprovecha el espacio al máximo y su sistema modular permite adaptarlo a cualquier necesidad, optimizando así su espacio y productividad.
- Todo tipo de accesorios para cualquier aplicación: estantes, porta-documentos, panel perforado, puertas de policarbonato transparente, cajas, encimeras, etc.
- Su composición está formada por un bastidor al que se le van añadiendo estantes, paneles perforados, cajas de plástico y otros componentes. Gracias a su gran variedad de configuraciones se adaptan perfectamente a las necesidades de cualquier taller, oficina o almacén.
- Consulte algunos ejemplos de armarios ya diseñados. También puede consultar nuestra gama de componentes si desea configurarse el armario a su medida.



1 Armario 1000 H

Artículo	Dim.LxFxH (mm)	Composición
FAB81000808	2046x600x1000	2 estantes, 2 cajones y pared divisoria

2 Armario 2000 H

Artículo	Dim.LxFxH (mm)	Composición
FAB83020301	2046x600x2000	6 estantes, 3 cajones y pared divisoria

Más información en dissetodiseo.com

2x Anclajes expandibles para hormigón

Disponibles cajones y estantes telescópicos de extracción total (TT) y de extracción normal 87% (S)

Vea todas las cajas disponibles en la página 42

Ver subdivisión en página 262.



Artículo	Dim.LxFxH (mm)	Composición
FAB81000204	2046x600x1000	2 estantes, 4 cajones y pared divisoria

Artículo	Dim.LxFxH (mm)	Composición
FAB81000804	2046x600x1000	2 estantes, 2 cajones y pared divisoria

Artículo	Dim.LxFxH (mm)	Composición
FAB81000904	2046x600x1000	4 estantes, 2 cajones y pared divisoria



Artículo	Dim.LxFxH (mm)	Composición
FAB81001004	2046x600x1000	2 estantes y pared divisoria

Artículo	Dim.LxFxH (mm)	Composición
FAB81001104	2046x600x1000	4 estantes y pared divisoria

Artículo	Dim.LxFxH (mm)	Composición
FAB81000304	2046x600x1000	4 estantes, 4 cajones y pared divisoria

Artículo	Dim.LxFxH (mm)	Composición
FAB81005304	2046x600x1000	6 contenedores

Vea nuestros suelos antifatiga, los encontrará en la página 126.

Ejemplo de uso

- Configurado con 2 armarios PERFORM A300 referencia FAB32000008 con 2 estantes y 2 encimeras MDF recubierta de goma y un armario PERFORM A300 referencia FAB33000008 con 3 estantes, 2 paneles perforados, un set de 41 ganchos y 12 cajas plásticas de tamaño 3.

Artículo	Dim.LxFxH (mm)
FABZ040008	3069x450x2000





RAL 7000 RAL 6011 RAL 7035 RAL 6010

Artículo	Dim.LxFxH (mm)	Composición
FAB83000104	2046x600x2000	8 estantes y pared divisoria



Artículo	Dim.LxFxH (mm)	Composición
FAB83000204	2046x600x2000	4 estantes, 4 cajones y pared divisoria



Artículo	Dim.LxFxH (mm)	Composición
FAB83000904	2046x600x2000	8 estantes, 6 cajones y pared divisoria

Configuración

Bastidores



Artículo	Carga (kg)	Dim.LxFxH (mm)
FAB81000104	600	2046x600x1000



Artículo	Carga (kg)	Dim.LxFxH (mm)
FAB83000004	800	2046x600x2000



Artículo	Carga (kg)	Dim.LxFxH (mm)
FAB83020004	800	2046x600x2000



07

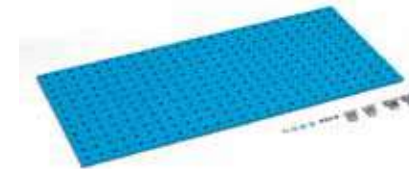

Cubierta de goma

Artículo	Carga (kg)	Dim.LxFxH (mm)
FAC45000107	-	2046x600x20

Panel perforado

Artículo	Carga (kg)	Dim.LxFxH (mm)
FAC81000104	25	988x13x456



Estante fijo

Artículo	Carga (kg)	Dim.LxFxH (mm)
FAC25000199	100	995x500x35
FAC25000399	180	995x500x35

*Compatible con cajas de tamaño 4A2, 4 y 4A5



Tipo 4A5 Tipo 4 Tipo 4A2

Estante fijo

Artículo	Carga (kg)	Dim.LxFxH (mm)
FAC24800799	50	995x480x35

*Compatible con cajas de tamaño 4A2, 4 y 4A5



Tipo 4A5 Tipo 4 Tipo 4A2



01 02 04 08

Cajón extraíble doble

Artículo	Carga (kg)	Dim.LxFxH (mm)
FAC16000004	50	396x447x85
FAC16500004	60	396x447x85



01 02 04

Cajón extraíble

Artículo	Carga (kg)	Dim.LxFxH (mm)
FAC12000004	50	906x447x85
FAC12500004	100	906x447x85



07

Porta-documentos

Artículo	Carga (kg)	Dim.LxF (mm)
FAC75000007	30	990x500



01 02 04 08

Artículo	Dim.LxFxH (mm)	Composición
FAB83001004	2046x600x2000	4 estantes, 4 porta carpetas extraíbles y pared divisoria



01 02 04 08

Artículo	Dim.LxFxH (mm)	Composición
FAB83001104	2046x600x2000	11 estantes, 3 cajones, 3 contenedores y pared divisoria



01 02 04 08

Artículo	Dim.LxFxH (mm)	Composición
FAB83020104	2046x600x2000	8 estantes y pared divisoria



01 02 04 08

Artículo	Dim.LxFxH (mm)	Composición
FAB83020404	2046x600x2000	9 estantes, 3 cajones y pared divisoria



01 02 04 08

Artículo	Dim.LxFxH (mm)	Composición
FAB83020304	2046x600x2000	6 estantes, 3 cajones y pared divisoria



01 02 04 08

Artículo	Dim.LxFxH (mm)	Composición
FAB83020204	2046x600x2000	4 estantes, 4 porta carpetas extraíbles y pared divisoria

Consúltenos al teléfono
900 17 17 00 Llamada gratuita

1



2

Armarios con puertas correderas PERFOM A600

- Los armarios metálicos para taller y oficina con puertas correderas de la serie PERFOM, configuran un grupo de armarios pensados para el almacenaje y la custodia de elementos de pequeñas o medianas dimensiones y de pesos medios.
- Fabricados en chapa de acero de primera calidad y pintado con pintura de alta resistencia.
- Todo tipo de accesorios para cualquier aplicación: estantes, porta-documentos, puertas de policarbonato transparente, cajas, encimeras, etc.
- Su composición está formada por un bastidor al que se le van añadiendo estantes, paneles perforados, cajas de plástico y otros componentes. Gracias a su gran variedad de configuraciones se adaptan perfectamente a las necesidades de cualquier taller, oficina o almacén.
- Consulte algunos ejemplos de armarios ya diseñados. También puede consultar nuestra gama de componentes si desea configurarse el armario a su medida.

RAL 7000 RAL 6011 RAL 7035 RAL 6010

Configuración

Bastidores



Artículo	Carga (kg)	Dim.LxFxH (mm)
FAB61000004	600	1500x600x1000



Artículo	Carga (kg)	Dim.LxFxH (mm)
FAB63000004	800	1500x600x2000



Artículo	Carga (kg)	Dim.LxFxH (mm)
FAB63020004	800	1500x600x2000

Divisor central

Artículo	Profundidad (mm)	Altura (mm)
FAC35000099	600	1000
FAC36000099	600	2000

Cubierta de goma

Artículo	Carga (kg)	Dim.LxFxH (mm)
FAC44000107	-	1500x600x20

Estantes fijos

Artículo	Carga (kg)	Dim.LxFxH (mm)
FAC27000199	100	1470x500x35
FAC23000199	150	722x500x35



07

Vea nuestros armarios para oficina, los encontrará en la página 797.

1 Armario

Artículo	Dim.LxFxH (mm)	Composición
FAB61000601	1500x600x1000	4 estantes y pared divisoria

2 Armario

Artículo	Dim.LxFxH (mm)	Composición
FAB63020208	1500x600x2000	4 estantes y pared divisoria



01
02
04
08

Artículo	Dim.LxFxH (mm)	Composición
FAB61000204	1500x600x1000	Estante



01
02
04
08

Artículo	Dim.LxFxH (mm)	Composición
FAB61000604	1500x600x1000	4 estantes y pared divisoria
FAB61005604	1500x600x1000	8 contenedores



01
02
04
08

Artículo	Dim.LxFxH (mm)	Composición
FAB61000304	1500x600x1000	2 estantes
FAB61005304	1500x600x1000	4 contenedores



01
02
04
08

Artículo	Dim.LxFxH (mm)	Composición
FAB61000504	1500x600x1000	2 estantes y pared divisoria



01
02
04
08

Artículo	Dim.LxFxH (mm)	Composición
FAB63000204	1500x600x2000	4 estantes



01
02
04
08

Artículo	Dim.LxFxH (mm)	Composición
FAB63000304	1500x600x1000	5 estantes
FAB63005304	1500x600x1000	12 contenedores



01
02
04
08

Artículo	Dim.LxFxH (mm)	Composición
FAB63000604	1500x600x2000	10 estantes y pared divisoria



01
02
04
08

Artículo	Dim.LxFxH (mm)	Composición
FAB63000504	1500x600x2000	8 estantes y pared divisoria



01
02
04
08

Artículo	Dim.LxFxH (mm)	Composición
FAB63020204	1500x600x2000	8 estantes y pared divisoria
FAB63025204	1500x600x2000	5 contenedores



Artículo	Dim.LxFxH (mm)	Composición
FABZA070050	3000x600x2000	11 estantes, pared divisoria y 9 contenedores

Sabía que...

Los armarios deben anclarse al suelo o a la pared. En caso de montarlos apilados, han de fijarse obligatoriamente a la pared.

Armarios con puertas correderas PERFORM A400

- Los armarios metálicos para taller y oficina con puertas correderas de la serie PERFORM, configuran un grupo de armarios pensados para el almacenaje y la custodia de elementos de pequeñas o medianas dimensiones y de pesos medios.
- Fabricados en chapa de acero de primera calidad y pintado con pintura de alta resistencia.
- Todo tipo de accesorios para cualquier aplicación: estantes, cajones, porta-documentos, puertas de policarbonato transparente, cajas, encimeras, etc.
- Su composición está formada por un bastidor, al que se le van añadiendo estantes, paneles perforados, cajas de plástico y otros componentes. Gracias a su gran variedad de configuraciones, se adaptan perfectamente a las necesidades de cualquier taller, oficina o almacén.
- Consulte algunos ejemplos de armarios ya diseñados. También puede consultar nuestra gama de componentes, si desea configurarse el armario a su medida.



Vea nuestros armarios de seguridad, los encontrará en la página 806.

1 Armario

Artículo	Dim.LxFxH (mm)	Composición
FAB41000801	1023x600x1000	2 estantes

2 Armario

Artículo	Dim.LxFxH (mm)	Composición
FAB43000208	1023x600x2000	8 estantes y pared divisoria

Más información en dissetodiseo.com

Configuración

Bastidores



Artículo	Carga (kg)	Dim.LxFxH (mm)
FAB41000004	600	1023x600x1000



Artículo	Carga (kg)	Dim.LxFxH (mm)
FAB43000004	800	1023x600x2000

Estantes

Artículo	Carga (kg)	Dim.LxFxH (mm)
FAC21000199	100	483x500x35
FAC25000199	100	995x500x35
FAC25000399	180	995x500x35
FAC24800799	50	995x480x35



Panel perforado

Artículo	Carga (kg)	Dim.LxFxH (mm)
FAC81000104	25	988x13x456

Cubierta de goma

Artículo	Carga (kg)	Dim.LxFxH (mm)
FAC42500107	-	1023x600x20

Divisores centrales

Artículo	Profundidad (mm)	Altura (mm)
FAC31500099	600	1000
FAC33500099	600	2000

Cajones extraíbles

Artículo	Carga (kg)	Dim.LxFxH (mm)
FAC11000004	50	396x447x85
FAC11500004	100	396x447x85
FAC16000004	50	396x447x85
FAC16500004	60	396x447x85



Artículo	Dim.LxFxH (mm)	Composición
FAB41000204	1023x600x1000	2 estantes, 2 cajones y pared divisoria



Artículo	Dim.LxFxH (mm)	Composición
FAB41000804	1023x600x1000	2 estantes



Artículo	Dim.LxFxH (mm)	Composición
FAB41000304	1023x600x1000	2 estantes, 2 cajones y pared divisoria



Artículo	Dim.LxFxH (mm)	Composición
FAB41000704	1023x600x1000	Estante



Artículo	Dim.LxFxH (mm)	Composición
FAB43000304	1023x600x2000	4 estantes, 6 cajones y pared divisoria



Artículo	Dim.LxFxH (mm)	Composición
FAB43000904	1023x600x2000	8 estantes, 4 cajones y pared divisoria



Artículo	Dim.LxFxH (mm)	Composición
FAB43001104	1023x600x2000	4 estantes



Artículo	Dim.LxFxH (mm)	Composición
FAB43001204	1023x600x2000	5 estantes



Artículo	Dim.LxFxH (mm)	Composición
FAB43001004	1023x600x2000	10 estantes y pared divisoria



Artículo	Dim.LxFxH (mm)	Composición
FAB43000204	1023x600x2000	8 estantes y pared divisoria



Consúltenos al teléfono
900 17 17 00 Llamada gratuita



Armarios para cajas PERFORM 1200

- Los armarios metálicos para taller y oficina PERFORM, configuran un grupo de armarios pensados para el almacenaje y la custodia de elementos de pequeñas o medianas dimensiones y de pesos medios.
- Fabricados en chapa de acero de primera calidad y pintado con pintura de alta resistencia.
- Armarios pensados para el almacenamiento de elementos de pequeñas dimensiones, en cajas de plástico extraíbles.
- Su composición está formada por un bastidor, al que se le van añadiendo estantes para cajas de plástico ZEUS COMPAT o cuadros de montaje para practibox. Gracias a su gran variedad de configuraciones, se adaptan perfectamente a las necesidades de cualquier taller, oficina o almacén.
- Consulte algunos ejemplos de armarios ya diseñados. También puede consultar nuestra gama de componentes y cajas, si desea configurarse el armario a su medida.

1 Armario 1000 H

Artículo	Dim.LxFxH (mm)	Composición
FAK20405208	700x270x1000	6 estantes y 24 cajas tipo 1, 12 tipo 2

2 Armario 1655 H

Artículo	Dim.LxFxH (mm)	Composición
FAK10665408	700x270x1655	12 estantes, 42 cajas tipo 1 y 24 tipo 2

3 Armario 2000 H

Artículo	Dim.LxFxH (mm)	Composición
FAK20805304	700x270x2000	12 estantes y 52 cajas tipo 2

Encontrará todos nuestros modelos de estas cajas en las páginas 42 a 46.



Artículo	FAK20405104	FAK20405204	FAK20405304	FAK10405104	FAK10405304
Dim.LxFxH (mm)	700x270x1000	700x270x1000	700x270x1000	700x270x1000	700x270x1000
Composición	8 estantes y 54 cajas tipo 1	6 estantes, 24 cajas tipo 1 y 12 tipo 2	5 estantes y 24 cajas tipo 2	8 estantes y 54 cajas tipo 1	5 estantes y 24 cajas tipo 2



Artículo	FAK10405204	FAK20665404	FAK10665404	FAK10666304	FAK10665104
Dim.LxFxH (mm)	700x270x1000	700x270x1655	700x270x1655	700x270x1655	700x270x2000
Composición	6 estantes, 24 cajas tipo 1 y 12 cajas tipo 2	12 estantes, 42 cajas tipo 1 y 24 tipo 2	12 estantes, 42 cajas tipo 1 y 24 tipo 2	11 contenedores basculantes Practibox	15 estantes y 96 cajas tipo 1



Artículo	FAK10665204	FAK10665304	FAK10665404	FAK10665504	FAK10665604
Dim.LxFxH (mm)	700x270x1655	700x270x1655	700x270x1655	700x270x1655	700x270x1655
Composición	14 estantes, 78 cajas tipo 1 y 8 tipo 2	13 estantes, 60 cajas tipo 1 y 16 tipo 2	12 estantes, 42 cajas tipo 1 y 24 tipo 2	11 estantes, 24 cajas tipo 1 y 32 tipo 2	9 estantes y 40 cajas tipo 2



Artículo	FAK10666204	FAK10666304	FAK20805204	FAK10805104	FAK10805204
Dim.LxFxH (mm)	700x270x1655	700x270x1655	700x270x2000	700x270x2000	700x270x2000
Composición	Contenedores basculantes Practibox	11 contenedores basculantes Practibox	15 estantes, 54 cajas tipo 1 y 28 tipo 2	18 estantes y 114 cajas tipo 1	15 estantes, 54 cajas tipo 1 y 28 tipo 2

Encontrará todas estas opciones y más en las páginas 62 a 67.



Artículo	FAK10805304	FAK10805704	FAK10805804
Dim.LxFxH (mm)	700x270x2000	700x270x2000	700x270x2000
Composición	12 estantes y 52 cajas tipo 2	Contenedores basculantes Practibox	12 contenedores basculantes Practibox

Configuración



Bastidores

Artículo	Carga (kg)	Dim.LxFxH (mm)
Sin puertas		
FAK20400004	450	700x270x1000
FAK20660004	500	700x270x1655
FAK20800004	500	700x270x2000
Con puertas		
FAK10400004	450	700x270x1000
FAK10660004	500	700x270x1655
FAK10800004	500	700x270x2000

Soporte PRACTIBOX

Artículo	Dim.LxFxH (mm)	Modelo
FPG05410001	600x41x1500	1655H
FPG05510001	600x41x1750	2000H

Contenedores basculantes PRACTIBOX

Artículo	Dim.LxFxH (mm)	Composición
FPG10710101	600x69x77	9 contenedores
FPG15710101	600x98x112	6 contenedores
FPG20710101	600x141x164	5 contenedores
FPG15710101	600x98x112	6 contenedores
FPG20710101	600x141x164	5 contenedores
FPG25710101	600x174x206	4 contenedores
FPG30710101	600x209x240	3 contenedores

Estante para cajas COMPAT

Artículo	Carga (kg)	Dim.LxFxH (mm)
FAK90200199	50	675x235x17

Sistemas de subdivisión para cajones

- Los sistemas de subdivisión para cajones, le permite almacenar cualquier tipo de material de manera ordenada, haciendo más fácil y eficiente cualquier trabajo.
- Los distintos sistemas ofrecen infinidad de combinaciones, que se adaptan a cualquier ámbito, desde herramientas de taller o mecanizado a componentes minutería y otros componentes de pequeñas dimensiones.



Divisores longitudinales no ranurados con fijación a la base

Para altura frontal	50	75	100-125	150-175	200-250	300-400
LARGO 405 MM 24 EH	FHA21100099	FHA22100099	FHA23100099	FHA24100099	FHA25100099	-
LARGO 455 MM 27 EH	FHA21200099	FHA22200099	FHA23200099	FHA24200099	FHA25200099	-
LARGO 507 MM 30 EH	FHA21300099	FHA22300099	FHA23300099	FHA24300099	FHA25300099	-
LARGO 610 MM 36 EH	FHA21400099	FHA22400099	FHA23400099	FHA24400099	FHA25400099	FHA26400099
LARGO 914 MM 54 EH	FHA21500099	FHA22500099	FHA23500099	FHA24500099	FHA25500099	FHA26500099
LARGO 1085 MM 64 EH	-	FHA22600099	FHA23600099	FHA24600099	FHA25600099	FHA26600099
LARGO 1323 MM 78 EH	-	FHA22700099	FHA23700099	FHA24700099	FHA25700099	FHA26700099



Divisores longitudinales ranurados por ambos lados

Para altura frontal	50	75	100-125	150-175	200-250	300-400
LARGO 286 MM 17 EH	FHA11100099	-	-	-	-	-
LARGO 455 MM 27 EH	FHA11200099	FHA12200099	FHA13200099	FHA14200099	FHA15200099	FHA16200099
LARGO 507 MM 30 EH	FHA11300099	FHA12300099	FHA13300099	FHA14300099	-	-
LARGO 610 MM 36 EH	FHA11400099	FHA12400099	FHA13400099	FHA14400099	FHA15400099	FHA16400099
LARGO 914 MM 54 EH	FHA11500099	FHA12500099	FHA13500099	FHA14500099	FHA15500099	FHA16500099
LARGO 1085 MM 64 EH	-	FHA12600099	FHA13600099	FHA14600099	FHA15600099	FHA16600099
LARGO 1323 MM 78 EH	-	FHA12700099	FHA13700099	FHA14700099	FHA15700099	FHA16700099



Divisor longitudinal ranurado a un lado

Para altura frontal	Largo 455 mm 27 Eh	Largo 610 mm 36 Eh
50	FHA11210099	FHA11410099

Divisores longitudinales no ranurados



Para altura frontal	50	75	100-125	150-175	200-250	300-400
LARGO 30 MM 2 EH	FHA31050000	-	-	-	-	-
LARGO 47 MM 3 EH	FHA31100000	FHA32100000	FHA33100000	-	-	-
LARGO 60 MM 4 EH	FHA31150000	FHA32200000	FHA33200000	-	-	-
LARGO 81 MM 5 EH	FHA31200000	FHA32300000	FHA33300000	-	-	-
LARGO 98 MM 6 EH	FHA31250000	FHA32400000	FHA33400000	FHA34250000	-	-
LARGO 115 MM 7 EH	FHA31300000	FHA32500000	FHA33500000	FHA34300000	FHA35300000	-
LARGO 132 MM 8 EH	FHA31350000	FHA32600000	FHA33600000	FHA34400000	FHA35400000	FHA36400000
LARGO 149 MM 9 EH	FHA31400000	FHA32700000	FHA33700000	FHA34500000	FHA35500000	FHA36500000
LARGO 166 MM 10 EH	FHA31450000	FHA32800000	FHA33800000	FHA34600000	FHA35600000	FHA36600000
LARGO 200 MM 12 EH	FHA31500000	FHA32900000	FHA33900000	FHA34700000	FHA35700000	FHA36700000
LARGO 251 MM 15 EH	FHA31550000	FHA33000000	FHA34000000	FHA34800000	FHA35800000	FHA36800000
LARGO 302 MM 18 EH	FHA31600000	FHA33100000	FHA34100000	FHA34900000	FHA35900000	FHA36900000



Canaletas de plástico

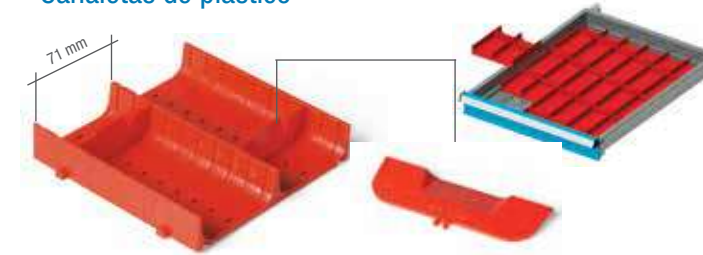

Artículo	Divisor	Carga (kg)	LxFxH (mm)	Artículo	Divisor trans.
FHC30710003	2	70	150x150x28	FHC18710003	73

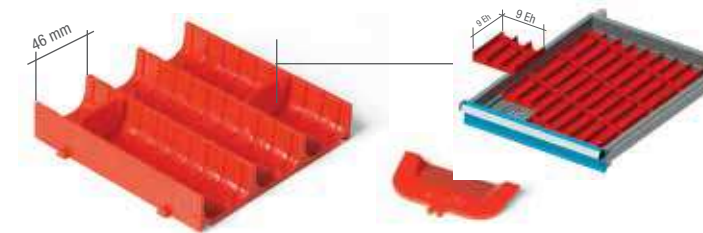

Artículo	Altura (mm)	Carga (kg)	LxFxH (mm)	Artículo	Divisor trans.
FHC34710003	3	45	150x150x28	FHC14710003	47

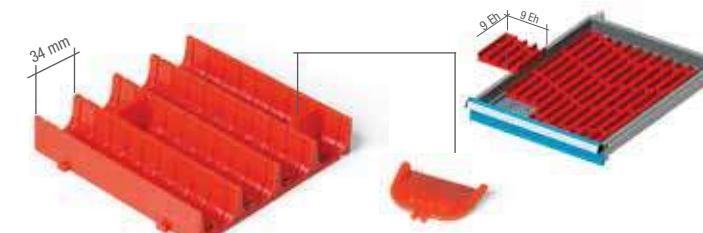

Artículo	Altura (mm)	Carga (kg)	LxFxH (mm)	Artículo	Altura (mm)
FHC38710003	4	33	150x150x28	FHC10710003	36

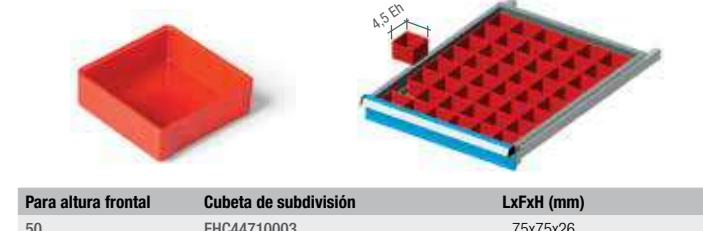

Para altura frontal	Cubeta de subdivisión	LxFxH (mm)
50	FHC44710003	75x75x26
75	FHC60710003	75x75x52



Para altura frontal	Cubeta de subdivisión	LxFxH (mm)
50	FHC52710003	150x150x26
75	FHC68710003	150x150x26
100-125	FHC76710003	150x150x26



Para altura frontal	Cubeta de subdivisión	LxFxH (mm)
-	FHC80710003	-

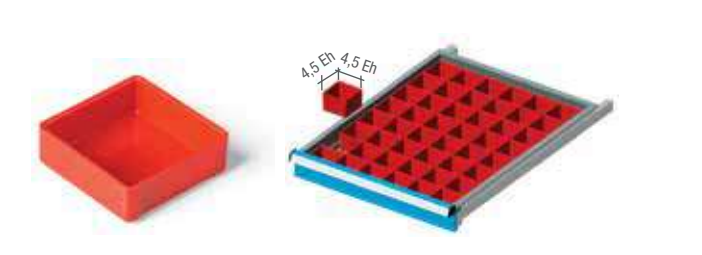

Para altura frontal	Cubeta de subdivisión	LxFxH (mm)
50	FHC44710003	75x75x26
75	FHC60710003	75x75x52

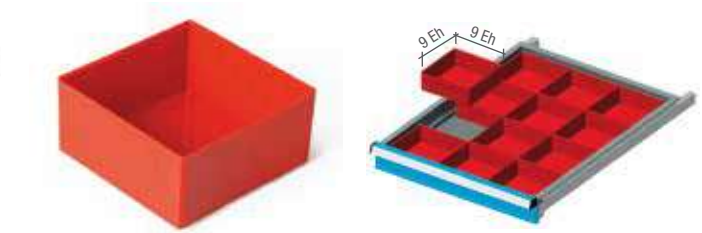

Para altura frontal	Cubeta de subdivisión	LxFxH (mm)
50	FHC52710003	150x150x26
75	FHC68710003	150x150x26
100-125	FHC76710003	150x150x26



Para altura frontal	Cubeta de subdivisión	LxFxH (mm)
-	FHC80710003	-

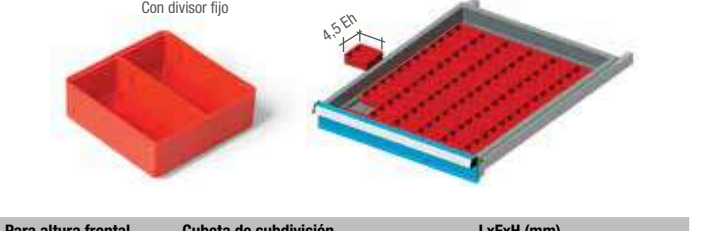

Para altura frontal	Cubeta de subdivisión	LxFxH (mm)
50	FHC40710003	75x75x26

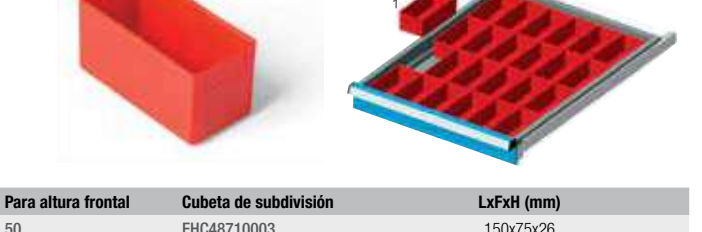

Para altura frontal	Cubeta de subdivisión	LxFxH (mm)
50	FHC48710003	150x75x26
75	FHC64710003	150x75x52
100-125	FHC72710003	150x75x71

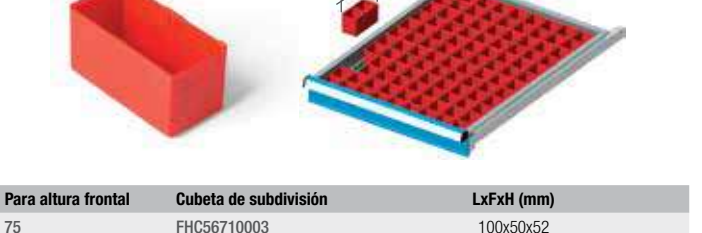

Para altura frontal	Cubeta de subdivisión	LxFxH (mm)
75	FHC56710003	100x50x52



Taquillas metálicas PERFOM GS110



Artículo	Dim.LxFxH (mm)	Composición
FAN11010101	1023x555x2000	1 estante fijo, 3 regulables y panel vertical



Taquillas metálicas PERFOM GS120



Artículo	Dim.LxFxH (mm)	Composición
FAN12010151	585x500x1750 h	cerradura cilindro
FAN12010751	585x500x1950 h	patas y cerradura cilindro
FAN12011151	585x500x1750 h	cerradura candado
FAN12011751	585x500x1950 h	patas y cerradura candado



Más información en dissetodiseo.com

Armarios de limpieza PERFOM GS501

- Armario metálico fabricado en acero de alta resistencia con acabado en pintura epoxi de alta resistencia.
- El armario dispone de un compartimento amplio para los utensilios de mayores dimensiones y 3 estantes para productos de limpieza o utensilios pequeños.
- Puertas batientes ventiladas con cerradura de cilindro de 3 puntos y 2 llaves.
- Posibilidad de instalar zócalos, patas y bancos.
- Colores estándar azul RAL 5012 y gris RAL 7000. Disponible bajo pedido en toda la gama de colores RAL.

Todo lo que necesita para la higiene y limpieza en la página 703.

RAL 7000 RAL 5012

Artículo	Dim.LxFxH (mm)	Composición
FAN50100151	585x402x1750	3 compartimentos y hueco utensilios

Suelos para zonas húmedas vea página 142-145.

Bancos vea página 277.

Candados de seguridad vea página 474.

Encontrará versiones en acero inoxidable en las páginas 326-364.



Taquillas metálicas PERFOM GS130

- Estructura de chapa monobloque en acero soldado y con pintura de alta resistencia.
- Cerradura de cilindro con 3 puntos o cerradura para candado con 2 llaves.
- Estante superior regulable en altura y barra perchero.
- Se puede configurar con patas regulables, zócalos y bancos de vestuario.
- Puertas ventiladas en cada compartimento.
- Disponible en 2, 3 o 4 módulos de una puerta.

RAL 7000 RAL 5012

Ve nuestros candados de seguridad en la página 476.



180/200 mm



Artículo	Dim.LxFxH (mm)	Módulos x nº puertas	Accesorios
FAN13020151	610x500x1750	2x1	cerradura cilindro
FAN13020751	610x500x1950	2x1	cerradura cilindro, patas
FAN13030151	900x500x1750	3x1	cerradura cilindro
FAN13030751	900x500x1950	3x1	cerradura cilindro, patas
FAN13040151	1195x500x1750	4x1	cerradura cilindro
FAN13040751	1195x500x1950	4x1	cerradura cilindro, patas
FAN13021151	610x500x1750	2x1	cerradura candado
FAN13021751	610x500x1950	2x1	cerradura candado, patas
FAN13031151	900x500x1750	3x1	cerradura candado
FAN13031751	900x500x1950	3x1	cerradura candado, patas
FAN13041151	1195x500x1750	4x1	cerradura candado
FAN13041751	1195x500x1950	4x1	cerradura candado, patas



Taquillas metálicas PERFOM GS140

- Estructura de chapa monobloque en acero soldado y con pintura de alta resistencia.
- Cerradura de cilindro con 3 puntos o cerradura para candado y 2 llaves.
- Estante superior regulable en altura y barra perchero.
- Se puede configurar con patas regulables, zócalos y bancos de vestuario.
- Puertas ventiladas en cada compartimento.
- Disponible en bloques 2 o 3 módulos de una puerta.

RAL 7000 RAL 5012

Consútenos al teléfono 900 17 17 00 Llamada gratuita



180/200 mm

Artículo	Dim.LxFxH (mm)	Módulos x nº puertas	Accesorios
FAN14020151	805x500x1750	2x1	cerradura cilindro
FAN14020751	805x500x1950	2x1	cerradura cilindro, patas
FAN14030151	1195x500x1750	3x1	cerradura cilindro
FAN14030751	1195x500x1950	3x1	cerradura cilindro, patas
FAN14021151	805x500x1750	2x1	cerradura candado
FAN14021751	805x500x1950	2x1	cerradura candado, patas
FAN14031151	1195x500x1750	3x1	cerradura candado
FAN14031751	1195x500x1950	3x1	cerradura candado, patas



Taquillas metálicas PERFOM GS230

- Estructura de chapa monobloque en acero soldado y con pintura de alta resistencia.
- Cerradura de cilindro con 3 puntos o cerradura para candado con 2 llaves.
- Estante superior regulable en altura y barra perchero.
- Se puede configurar con patas regulables, zócalos y bancos de vestuario.
- Puertas ventiladas en cada compartimento.
- Disponible en 2, 3 o 4 módulos de una puerta.
- Tejadillo inclinado.

RAL 7000 RAL 5012

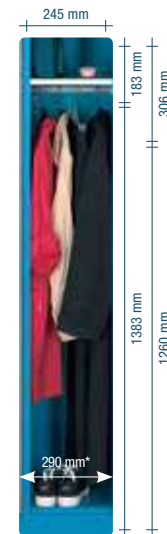

180/200 mm



Artículo	Dim.LxFxH (mm)	Módulos x nº puertas	Accesorios
FAN23020151	610x500x1940	2x1	cerradura cilindro
FAN23020751	610x500x2140	2x1	cerradura cilindro, patas
FAN23030151	900x500x1940	3x1	cerradura cilindro
FAN23030751	900x500x2140	3x1	cerradura cilindro, patas
FAN23040151	1195x500x1940	4x1	cerradura cilindro
FAN23040751	1195x500x2140	4x1	cerradura cilindro, patas
FAN23021151	610x500x1940	2x1	cerradura candado
FAN23021751	610x500x2140	2x1	cerradura candado, patas
FAN23031151	900x500x1940	3x1	cerradura candado
FAN23031751	900x500x2140	3x1	cerradura candado, patas
FAN23041151	1195x500x1940	4x1	cerradura candado
FAN23041751	1195x500x2140	4x1	cerradura candado, patas



Taquillas metálicas PERFOM GS240

- Estructura de chapa monobloque en acero soldado y con pintura de alta resistencia.
- Cerradura de cilindro con 3 puntos o cerradura para candado y 2 llaves.
- Estante superior regulable en altura y barra perchero.
- Se puede configurar con patas regulables, zócalos y bancos de vestuario.
- Puertas ventiladas en cada compartimento.
- Disponible en 2 o 3 módulos de una puerta.
- Tejadillo inclinado.

RAL 7000 RAL 5012

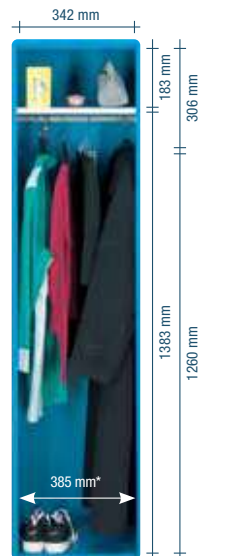

180/200 mm

Artículo	Dim.LxFxH (mm)	Módulos x nº puertas	Accesorios
FAN24020151	805x500x1940	2x1	cerradura cilindro
FAN24020751	805x500x2140	2x1	cerradura cilindro, patas
FAN24030151	1195x500x1940	3x1	cerradura cilindro
FAN24030751	1195x500x2140	3x1	cerradura cilindro, patas
FAN24021151	805x500x1940	2x1	cerradura candado
FAN24021751	805x500x2140	2x1	cerradura candado, patas
FAN24031151	1195x500x1940	3x1	cerradura candado
FAN24031751	1195x500x2140	3x1	cerradura candado, patas





Taquillas metálicas PERFOM GS150

- Estructura de chapa monobloque en acero soldado con pintura de alta resistencia.
- Cerradura de cilindro con 3 puntos o cerradura para candado y 2 llaves.
- Incluye estante fijo superior, panel divisor vertical regulable y barra perchero.
- Se puede configurar con patas regulables, zócalos y bancos de vestuario.
- Puertas ventiladas en cada compartimento.
- Disponible en 2 o 3 módulos de una puerta.

RAL 7000 RAL 5012



Combinación de colores estructura azul Ral5012 y puertas Ral7000.



Artículo	Dim.LxFxH (mm)	Módulos x nº puertas	Accesorios
FAN15020151	805x500x1750	2x1	cerradura cilindro
FAN15020751	805x500x1950	2x1	cerradura cilindro, patas
FAN15030151	1195x500x1750	3x1	cerradura cilindro
FAN15030751	1195x500x1950	3x1	cerradura cilindro, patas
FAN15021151	805x500x1750	2x1	cerradura candado
FAN15021751	805x500x1950	2x1	cerradura candado, patas
FAN15031151	1195x500x1750	3x1	cerradura candado
FAN15031751	1195x500x1950	3x1	cerradura candado, patas



Taquillas metálicas PERFOM GS250

- Estructura de chapa monobloque en acero soldado con pintura de alta resistencia y tejadillo inclinado.
- Cerradura de cilindro con 3 puntos o cerradura para candado y 2 llaves.
- Incluye estante fijo superior, panel divisor vertical regulable y barra perchero.
- Se puede configurar con patas regulables, zócalos y bancos de vestuario.
- Puertas ventiladas en cada compartimento.
- Disponible en 2 o 3 módulos de una puerta.

RAL 7000 RAL 5012

También disponemos de taquillas en forma de L. Las encontrará en la pág. 279



Más información en dissetodiseo.com

Artículo	Dim.LxFxH (mm)	Módulos x nº puertas	Accesorios
FAN25020151	805x500x1940	2x1	cerradura cilindro
FAN25020751	805x500x2140	2x1	cerradura cilindro, patas
FAN25030151	1195x500x1940	3x1	cerradura cilindro
FAN25030751	1195x500x2140	3x1	cerradura cilindro, patas
FAN25021151	805x500x1940	2x1	cerradura candado
FAN25021751	805x500x2140	2x1	cerradura candado, patas
FAN25031151	1195x500x1940	3x1	cerradura candado
FAN25031751	1195x500x2140	3x1	cerradura candado, patas



Taquillas metálicas PERFOM GS150

- Estructura de chapa monobloque en acero soldado y con pintura de alta resistencia.
- Cerradura de cilindro con 3 puntos o cerradura para candado y 2 llaves.
- Incluye estante regulable superior, panel divisor vertical regulable y barra perchero.
- Se puede configurar con patas regulables, zócalos y bancos de vestuario.
- Puertas ventiladas en cada compartimento.
- Disponible en 2 o 3 módulos de una puerta.

RAL 7000 RAL 5012



Taquilla con alojamiento para casco.



Artículo	Dim.LxFxH (mm)	Módulos x nº puertas	Accesorios
FAN15023151	805x500x1750	2x1	cerradura cilindro
FAN15023751	805x500x1950	2x1	cerradura cilindro, patas
FAN15033151	1195x500x1750	3x1	cerradura cilindro
FAN15033751	1195x500x1950	3x1	cerradura cilindro, patas
FAN15024151	805x500x1750	2x1	cerradura candado
FAN15024751	805x500x1950	2x1	cerradura candado, patas
FAN15034151	1195x500x1750	3x1	cerradura candado
FAN15034751	1195x500x1950	3x1	cerradura candado, patas



Taquillas metálicas PERFOM GS250

- Estructura de chapa monobloque en acero soldado con pintura de alta resistencia y tejadillo inclinado.
- Cerradura de cilindro con 3 puntos o cerradura para candado y 2 llaves.
- Incluye estante regulable superior, panel divisor vertical regulable y barra perchero.
- Se puede configurar con patas regulables, zócalos y bancos de vestuario.
- Puertas ventiladas en cada compartimento.
- Disponible en 2 o 3 módulos de una puerta.
- Modelo con tejadillo inclinado.

RAL 7000 RAL 5012

Vea nuestros suelos para zonas húmedas, los encontrará en la página 138.



Artículo	Dim.LxFxH (mm)	Módulos x nº puertas	Accesorios
FAN25023151	805x500x1940	2x1	cerradura cilindro
FAN25023751	805x500x2140	2x1	cerradura cilindro, patas
FAN25033151	1195x500x1940	3x1	cerradura cilindro
FAN25033751	1195x500x2140	3x1	cerradura cilindro, patas
FAN25024151	805x500x1940	2x1	cerradura candado
FAN25024751	805x500x2140	2x1	cerradura candado, patas
FAN25034151	1195x500x1940	3x1	cerradura candado
FAN25034751	1195x500x2140	3x1	cerradura candado, patas





Taquillas metálicas PERFORM GS160

- Estructura de chapa monobloque en acero soldado y con pintura de alta resistencia.
- Cerradura de cilindro con 3 puntos o cerradura para candado y 2 llaves.
- Incluye estante fijo superior, panel divisor vertical regulable y barra perchero.
- Se puede configurar con patas regulables, zócalos y bancos de vestuario.
- Puertas ventiladas en cada compartimento.
- Disponible en 2 o 3 módulos de una puerta.

RAL 7000 RAL 5012

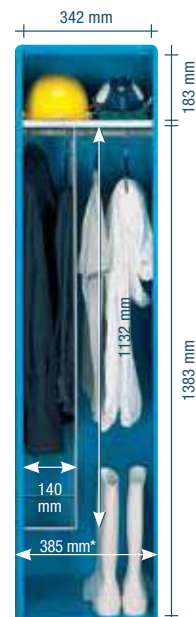

Taquillas metálicas de doble puerta PERFORM GS170

- Estructura de chapa monobloque en acero soldado y con pintura de alta resistencia.
- 2 puertas por módulo y panel central para división de ropa sucia, de trabajo, etc...
- Cerradura de cilindro con 3 puntos o cerradura para candado y 2 llaves.
- Incluye estante fijo superior, panel divisor vertical regulable y barra perchero.
- Se puede configurar con patas regulables, zócalos y bancos de vestuario.
- Puertas ventiladas en cada compartimento.
- Disponible en 2 o 3 módulos de 2 puertas.

RAL 7000 RAL 5012



Más información en dissetodiseo.com

Artículo	Dim.LxFxH (mm)	Módulos x nº puertas	Accesorios
FAN16020151	805x500x1750	2x1	cerradura cilindro
FAN16020751	805x500x1950	2x1	cerradura cilindro, patas
FAN16030151	1195x500x1750	3x1	cerradura cilindro
FAN16030751	1195x500x1950	3x1	cerradura cilindro, patas
FAN16021151	805x500x1750	2x1	cerradura candado
FAN16021751	805x500x1950	2x1	cerradura candado, patas
FAN16031151	1195x500x1750	3x1	cerradura candado
FAN16031751	1195x500x1950	3x1	cerradura candado, patas

Patas regulables en altura de 180 a 200 mm.

Combinación de colores estructura azul Ral5012 y puertas Ral7000

Candados de seguridad en página 277.

Artículo	Dim.LxFxH (mm)	Módulos x nº puertas	Accesorios
FAN17010151	585x500x1750	2x2	cerradura cilindro
FAN17010751	585x500x1950	2x2	cerradura cilindro, patas
FAN17020151	1455x500x1750	3x2	cerradura cilindro
FAN17020751	1145x500x1950	3x2	cerradura cilindro, patas



Taquillas metálicas PERFORM GS260

- Estructura de chapa monobloque en acero soldado y con pintura de alta resistencia.
- Cerradura de cilindro con 3 puntos o cerradura para candado y 2 llaves.
- Incluye estante fijo superior, panel divisor vertical regulable y barra perchero.
- Se puede configurar con patas regulables, zócalos y bancos de vestuario.
- Puertas ventiladas en cada compartimento.
- Disponible en 2 o 3 módulos de una puerta.
- Modelo con tejadillo inclinado.

RAL 7000 RAL 5012

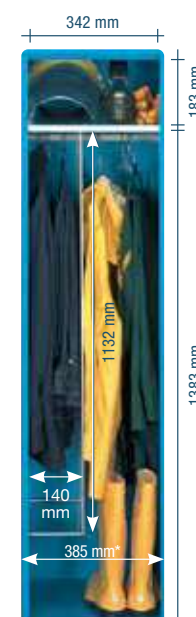

Taquillas metálicas PERFORM GS180

- Estructura de chapa monobloque en acero soldado y con pintura de alta resistencia.
- Panel central para división de ropa sucia, de trabajo, etc...
- Cerradura de cilindro con 3 puntos o cerradura para candado y 2 llaves.
- Incluye estante fijo superior, panel divisor vertical regulable y barra perchero.
- Se puede configurar con patas regulables, zócalos y bancos de vestuario.
- Puertas ventiladas en cada compartimento.
- Disponible en 2 o 3 módulos de una puerta.

RAL 7000 RAL 5012

Encontrará versiones en acero inox. en las páginas 362-365.



Artículo	Dim.LxFxH (mm)	Módulos x nº puertas	Accesorios
FAN26020151	805x500x1940	2x1	cerradura cilindro
FAN26020751	805x500x2140	2x1	cerradura cilindro, patas
FAN26030151	1195x500x1940	3x1	cerradura cilindro
FAN26030751	1195x500x2140	3x1	cerradura cilindro, patas
FAN26021151	805x500x1940	2x1	cerradura candado
FAN26021751	805x500x2140	2x1	cerradura candado, patas
FAN26021151	1195x500x1940	3x1	cerradura candado
FAN26021751	1195x500x2140	3x1	cerradura candado, patas

Artículo	Dim.LxFxH (mm)	Módulos x nº puertas	Accesorios
FAN18010151	585x500x1750	2x1	cerradura cilindro
FAN18010751	585x500x1950	2x1	cerradura cilindro, patas
FAN18020151	1455x500x1750	3x1	cerradura cilindro
FAN18020751	1145x500x1950	3x1	cerradura cilindro, patas
FAN18011151	585x500x1750	2x1	cerradura candado
FAN18011751	585x500x1950	2x1	cerradura candado, patas
FAN18021151	1455x500x1750	3x1	cerradura candado
FAN18021751	1145x500x1950	3x1	cerradura candado, patas





Taquillas metálicas PERFOM GS190

- Estructura de chapa monobloque en acero soldado y con pintura de alta resistencia.
- Cerradura de cilindro con 3 puntos o cerradura para candado y 2 llaves.
- Incluye barra perchero.
- Se puede configurar con patas regulables, zócalos y bancos de vestuario.
- Puertas ventiladas en cada compartimento.
- Disponible en 2, 3 o 4 módulos de dos puertas verticales.

RAL 7000 RAL 5012

Vea nuestros candados, los encontrará a partir de la página 474.



RAL 7000 RAL 5012

Taquillas metálicas PERFOM FS1100

- Estructura de chapa monobloque en acero soldado y con pintura de alta resistencia.
- Cerradura de cilindro con 3 puntos o candado.
- Patas regulables, zócalos y bancos de vestuario.
- Puertas ventiladas en cada compartimento.
- Disponible en 2, 3 o 4 módulos de 4 puertas verticales.

Artículo	Dim.LxFxH (mm)	Módulos x nº puertas	Accesorios
FAM11240151	610x500x1750	2x4	cerradura cilindro
FAM11240751	610x500x1950	2x4	cerradura cilindro, patas
FAM11340151	900x500x1750	3x4	cerradura cilindro
FAM11340751	900x500x1950	3x4	cerradura cilindro, patas
FAM11440151	1195x500x1750	4x4	cerradura cilindro
FAM11440751	1195x500x1950	4x4	cerradura cilindro, patas
FAM11241151	610x500x1750	2x4	cerradura candado
FAM11241751	610x500x1950	2x4	cerradura candado, patas
FAM11341151	900x500x1750	3x4	cerradura candado
FAM11341751	900x500x1950	3x4	cerradura candado, patas
FAM11441151	1195x500x1750	4x4	cerradura candado
FAM11441751	1195x500x1950	4x4	cerradura candado, patas



Artículo	Dim.LxFxH (mm)	Módulos x nº puertas	Accesorios
FAN19040151	610x500x1750	2x2	cerradura cilindro
FAN19040751	610x500x1950	2x2	cerradura cilindro, patas
FAN19060151	900x500x1750	3x2	cerradura cilindro
FAN19060751	900x500x1950	3x2	cerradura cilindro, patas
FAN19080151	1195x500x1750	4x2	cerradura cilindro
FAN19080751	1195x500x1950	4x2	cerradura cilindro, patas
FAN19041151	610x500x1750	2x2	cerradura candado
FAN19041751	610x500x1950	2x2	cerradura candado, patas
FAN19061151	900x500x1750	3x2	cerradura candado
FAN19061751	900x500x1950	3x2	cerradura candado, patas
FAN19081151	1195x500x1750	4x2	cerradura candado
FAN19081751	1195x500x1950	4x2	cerradura candado, patas



Taquillas metálicas PERFOM FS700/730

- Estructura de chapa monobloque en acero soldado y con pintura de alta resistencia
- Cerradura de cilindro con 3 puntos o cerradura para candado y 2 llaves.
- Incluye estante fijo superior, panel divisor vertical regulable y barra perchero.
- Se puede configurar con patas regulables, zócalos y bancos de vestuario.
- Puertas ventiladas en cada compartimento.
- Se compone de 1 módulo de 4 compartimentos verticales y 2 módulos de 5 puertas verticales unidos por estantes de 1000 o 1300 mm y una barra perchero.

RAL 7000 RAL 5012



RAL 7000 RAL 5012

Más información en dissetodiseo.com

Taquillas metálicas PERFOM FS1000

- Estructura de chapa monobloque en acero soldado.
- Cerradura de cilindro con 3 puntos o cerradura para candado.
- Se puede configurar con patas regulables, zócalos y bancos de vestuario.
- Puertas ventiladas en cada compartimento.
- Disponible en 2, 3 o 4 módulos de 5 puertas verticales.
- Se entrega montado excepto las patas.

Artículo	Dim.LxFxH (mm)	Módulos x nº puertas	Accesorios
FAM10250151	610x500x1750	2x5	cerradura cilindro
FAM10250751	610x500x1950	2x5	cerradura cilindro, patas
FAM10350151	900x500x1750	3x5	cerradura cilindro
FAM10350751	900x500x1950	3x5	cerradura cilindro, patas
FAM10450151	1195x500x1750	4x5	cerradura cilindro
FAM10450751	1195x500x1950	4x5	cerradura cilindro, patas
FAM10251151	610x500x1750	2x5	cerradura candado
FAM10251751	610x500x1950	2x5	cerradura candado, patas
FAM10351151	900x500x1750	3x5	cerradura candado
FAM10351751	900x500x1950	3x5	cerradura candado, patas
FAM10451151	1195x500x1750	4x5	cerradura cilindro
FAM10451751	1195x500x1950	4x5	cerradura cilindro, patas

Taquillas metálicas PERFOM FS1200

- Estructura de chapa monobloque en acero soldado y con pintura de alta resistencia.
- Cerradura de cilindro con 3 puntos o cerradura para candado.
- Se puede configurar con patas regulables, zócalos y bancos de vestuario.
- Puertas ventiladas en cada compartimento.
- Disponible en 1, 2 o 3 módulos de 4 puertas verticales.

Artículo	Dim.LxFxH (mm)	Módulos x nº puertas	Accesorios
FAM12140151	415x500x1750	1x4	cerradura cilindro
FAM12140751	415x500x1950	1x4	cerradura cilindro, patas
FAM12240151	805x500x1750	2x4	cerradura cilindro
FAM12240751	805x500x1950	2x4	cerradura cilindro, patas
FAM12340151	1195x500x1750	3x4	cerradura cilindro
FAM12340751	1195x500x1950	3x4	cerradura cilindro, patas
FAM12141151	415x500x1750	1x4	cerradura candado
FAM12141751	415x500x1950	1x4	cerradura candado, patas
FAM12241151	805x500x1750	2x4	cerradura candado
FAM12241751	805x500x1950	2x4	cerradura candado, patas
FAM12341151	1195x500x1750	3x4	cerradura candado
FAM12341751	1195x500x1950	3x4	cerradura candado, patas

RAL 7000 RAL 5012

Banco para vestuario

Sólida estructura fabricada en acero soldado con patas de altura ajustable. El asiento está formado por listones de plástico de 300 mm de profundidad.



01

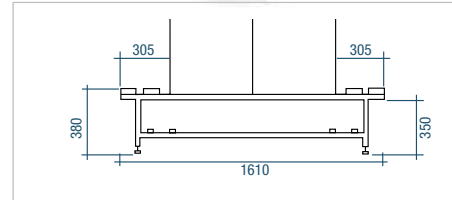
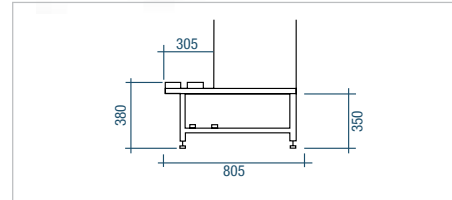

Artículo	Longitud de taquilla
FAM90100001	585
FAM90200001	610
FAM90300001	805
FAM90400001	900
FAM90500001	1145
FAM90600001	1195

Artículo	Longitud de taquilla
FAM91100001	585
FAM91200001	610
FAM91300001	805
FAM91400001	900
FAM91500001	1145
FAM91600001	1195

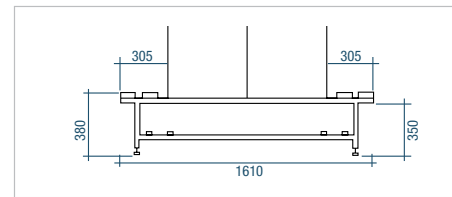
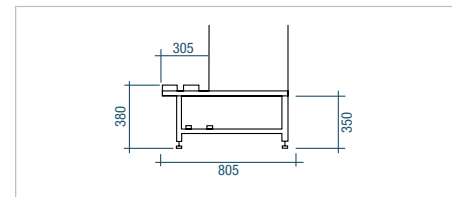

Artículo	Longitud de taquilla
FAM90100101	585
FAM90200101	610
FAM90300101	805
FAM90400101	900
FAM90500101	1145
FAM90600101	1195

Artículo	Longitud de taquilla
FAM91100101	585
FAM91200101	610
FAM91300101	805
FAM91400101	900
FAM91500101	1145
FAM91600101	1195

Zócalos



Artículo	Dimensiones ext. LxFxH (mm)
FAM90000099	50x498x100

Patas regulables



Artículo	Dimensiones ext. LxFxH (mm)
FRR23100001	135x500x180/200
FRR23100007	135x500x180/200

Banco para vestuario



07

Soporte para guardar zapatos dentro de la taquilla. Recoje la suciedad y protege el resto del contenido.

Artículo	Dimensiones ext. LxFxH (mm)
FAM96000007	230x460x23

Soporte paraguas



04

Artículo	Dimensiones ext. LxFxH (mm)
FAN93200004	100x1008

Veamos nuestros suelos para zonas húmedas, los encontrará en la página 138.

Banco para vestuario

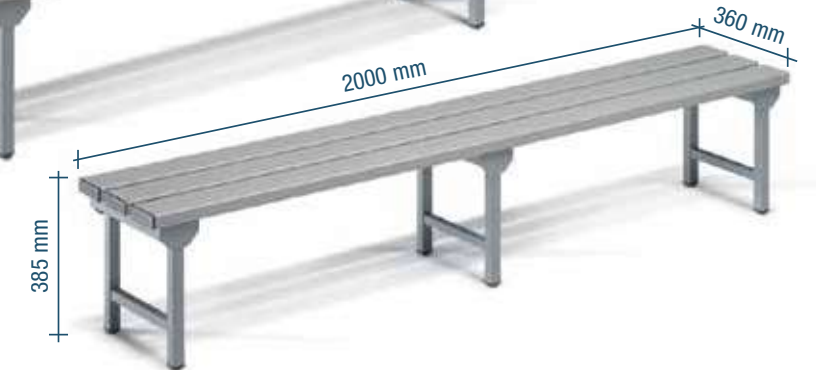
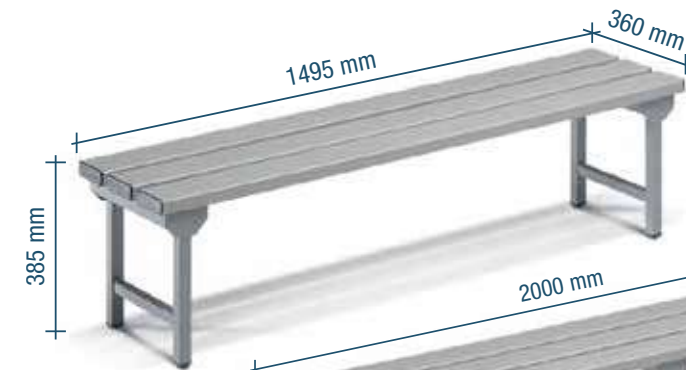
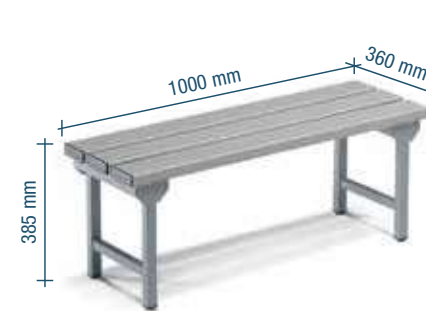

Artículo	Dimensiones ext. LxFxH (mm)
FAN95400001	1000x360x385
FAN95500001	1495x360x385
FAN95600001	2000x360x385

Consúltenos al teléfono 900 17 17 00 Llamada gratuita

Más información en dissetodiseo.com

Recambio cerradura para candado



Artículo	Para armarios
RCSR002200	FAN1900, FAM 1000, 1100, 1200, 7000, 7300



Artículo	Para armarios
RCSR002400	FAN 1000, 1200, 2300, 1400, 2400, 1500, 2500, 1600, 2600, 1800

Veamos nuestros candados, los encontrará a partir de la página 474.

Recambio cerradura con 2 llaves



Artículo	Para armarios
RCSR001700	FAN1900, FAM 1000, 1100, 1200, 7000, 7300



Artículo	Para armarios
RCSR001800	FAN 1200, 2300, 1400, 2400, 1500, 2500, 1600, 2600, 1800



Cerradura con varillas de cierre. Llaves con código 45000 - 46999

Artículo	Descripción	Para armarios
RCSR001100	Cerradura	FAN1100
RXAC001099	Varillas	FAN1100
RCSR002500	Cerradura	FAN5000
RXAN000299	Varillas	FAN5000



Cerradura con de varillas de cierre. Llaves con código 25000 - 26999

Artículo	Descripción	Para armarios
RCSR002900	Cerradura	FAN1700
RXAN000299	Varillas	FAN1700



Artículo	Números de llave
RCSC000400	25000-26999
RCSC000200	45000-46999



Taquillas y roperos metálicos monobloque

- Todas nuestras taquillas se componen de una estructura monobloque de chapa soldada de acero que le proporcionan robustez.
- Los anchos de puerta pueden ser de 300 mm o 400 mm.
- Pueden estar compuestas de 1 a 4 módulos y cada módulo puede tener de 1 a 5 compartimentos.
- Sistema de ventilación óptimo para cada compartimento.
- Se le pueden añadir numerosas opciones como: diferentes tipos de cerradura (cerradura de cilindro con juego de dos llaves, cerradura con moneda, cerradura con combinación); tejadillo inclinado integrado en la estructura o desmontable; toallero; tarjetero...
- No necesitan montaje.

→ COLORES



Artículo	Dim. LxFxH (mm)	Puertas	Puerta LxH (mm)
NM0202	330x460x1780	1	275x1570
NM0212	640x460x1780	2	275x1570
NM0222	940x460x1780	3	275x1570
NM0232	940x460x1780	4	200x1570
NM0244	413x460x1780	1	335x1570
NM0254	800x460x1780	2	335x1570
NM0264	1188x460x1780	3	335x1570
NM0242*	413x460x1780	1	335x1570
NM0252*	800x460x1780	2	335x1570
NM0262*	1188x460x1780	3	335x1570

Artículo	Dim. LxFxH (mm)	Puertas	Puerta LxH (mm)
NM0302	330x460x1780	2	275x770
NM0312	640x460x1780	4	275x770
NM0322	940x460x1780	6	275x770
NM0332	940x460x1780	8	200x770
NM0802	413x460x1780	2	335x770
NM0812	800x460x1780	4	335x770
NM0822	1188x460x1780	6	335x770



Artículo	Dim. LxFxH (mm)	Puertas	Puerta LxH (mm)
NM0342	330x460x1780	3	275x505
NM0352	640x460x1780	6	275x505
NM0362	940x460x1780	9	275x505
NM0372	413x460x1780	3	375x505
NM0382	800x460x1780	6	375x505
NM0392	1188x460x1780	9	375x505

Artículo	Dim. LxFxH (mm)	Puertas	Puerta LxH (mm)
NM0402	330x460x1780	4	275x370
NM0412	640x460x1780	8	275x370
NM0422	940x460x1780	12	275x370
NM0427	940x460x1780	16	225x370
NM0452	413x460x1780	4	375x370
NM0457	800x460x1780	8	375x370
NM0462	1188x460x1780	12	375x370

Artículo	Dim. LxFxH (mm)	Puertas	Puerta LxH (mm)
NM0432	330x460x1780	5	275x290
NM0437	640x460x1780	10	275x290
NM0442	940x460x1780	15	275x290
NM0447	940x460x1780	20	225x290
NM0467	413x460x1780	5	375x290
NM0472	800x460x1780	10	375x290
NM0477	1188x460x1780	15	375x290

Taquillas puerta en L

- Estructura monobloque de chapa soldada de acero que le proporcionan una resistencia y una robustez mucho más elevadas.
- Disponibles en tres colores distintos: antracita, gris y arena.
- Se le pueden añadir numerosas opciones como: diferentes tipos de cerradura (cerradura de cilindro con juego de dos llaves, cerradura con moneda, cerradura con candado y cerradura con combinación); tejadillo inclinado integrado en la estructura o desmontable; toallero; tarjetero...
- No necesitan montaje.



Artículo	Dimensiones LxFxH (mm)	Puertas
NM0750	413x460x1780	2
NM0760	800x460x1780	4
NM0770	1188x460x1780	6

→ ACCESORIOS TAQUILLAS

Cerradura con llave

- Todas las taquillas se suministran de serie con una cerradura y un juego de dos llaves.

Cerradura de candado

- La cerradura de candado es una opción ideal para gimnasios o piscinas.

Cerradura llave y moneda

- En lugares públicos como supermercados.

Cerradura llave y combinación

- Aporta una mayor seguridad ya que a parte de la llave requiere entrar la combinación correcta.

Zócalo

- En lugar de patas, las taquillas se pueden pedir con zócalo inferior.

Toallero

- Varilla metálica que hace las funciones de toallero.

Tejadillo integrado

- Opcionalmente las taquillas se pueden fabricar con tejadillo inclinado integrado.

Tejadillo desmontable

- Opcionalmente las taquillas se pueden fabricar con tejadillo inclinado desmontable.



Taquillas y roperos fenólicos

- La serie fenólica se caracteriza por la máxima calidad de materiales, modularidad, personalización de acabados y resistencia.
- Disponibles en dos acabados diferentes: totalmente fenólico o fenólico con marco de aluminio.
- Este tipo de producto está indicado para áreas públicas y lugares donde la higiene desempeña un papel fundamental, tales como hospitales, instalaciones deportivas, zonas Spa, hoteles, etc.
- Sistema de ventilación óptimo en compartimento.
- Herrajes de acero inoxidable de alta calidad.
- Alta resistencia al rayado, al desgaste, a la humedad y a las sustancias químicas.
- Muy fácil de limpiar gracias a su superficie no porosa, la suciedad no llega a adherirse a ella.
- No necesitan montaje.



Artículo	Dimensiones LxFxH (mm)	Puertas
Sin perfil de aluminio		
NM8000	300x494x1805	1
NM8005	600x494x1805	2
NM8050	400x494x1805	1
NM8055	800x494x1805	2
Con perfil de aluminio		
NM7000	310x501x1805	1
NM7005	600x501x1800	2
NM7050	410x501x1800	1
NM7055	800x501x1800	2

Artículo	Dimensiones LxFxH (mm)	Puertas
Sin perfil de aluminio		
NM8010	300x494x1805	2
NM8015	600x494x1805	4
NM8060	400x494x1805	2
NM8065	800x494x1805	4
Con perfil de aluminio		
NM7010	310x501x1805	2
NM7015	600x501x1800	4
NM7060	410x501x1800	2
NM7065	800x501x1800	4



Artículo	Dimensiones LxFxH (mm)	Puertas
Sin perfil de aluminio		
NM8020	300x494x1805	3
NM8025	600x494x1805	6
NM8070	400x494x1805	3
NM8075	800x494x1805	6
Con perfil de aluminio		
NM7020	310x501x1805	3
NM7025	600x501x1800	6
NM7070	410x501x1800	3
NM7075	800x501x1800	6

Artículo	Dimensiones LxFxH (mm)	Puertas
Sin perfil de aluminio		
NM8030	300x494x1805	4
NM8035	600x494x1805	8
NM8080	400x494x1805	4
NM8085	800x494x1805	8
Con perfil de aluminio		
NM7030	310x501x1805	4
NM7035	600x501x1800	8
NM7080	410x501x1800	4
NM7085	800x501x1800	8

Artículo	Dimensiones LxFxH (mm)	Puertas
Sin perfil de aluminio		
NM8040	300x494x1805	5
NM8045	600x494x1805	10
NM8090	400x494x1805	5
NM8095	800x494x1805	10
Con perfil de aluminio		
NM7040	310x501x1805	5
NM7045	600x501x1800	10
NM7090	410x501x1800	5
NM7095	800x501x1800	10

Taquillas en L

- La serie fenólica se caracteriza por la máxima calidad de materiales, modularidad, personalización de acabados y resistencia a toda prueba.
- Se pueden suministrar con o sin marco de aluminio.
- Este tipo de producto está indicado para áreas públicas y lugares donde la higiene desempeña un papel fundamental, tales como hospitales, etc.
- Fabricadas con material compacto de resinas fenólicas termoendurecidas.
- Sistema de ventilación óptimo para cada compartimento.
- Alta resistencia al rayado, al desgaste, a la humedad y a las sustancias químicas.
- Muy fáciles de limpiar gracias a su superficie no porosa, la suciedad no llega a adherirse a ellas.



Artículo	Dimensiones LxFxH (mm)	Puertas
Sin perfil de aluminio		
NM8097	400x494x1805	2
NM8099	800x494x1805	4
Con perfil de aluminio		
NM7097	410x501x1800	2
NM7099	800x501x1800	4

→ COLORES BLANCO GRIS CLARO ARENA ROJO WENGÜE AZUL CLARO

→ ACCESORIOS TAQUILLAS

Cerradura con llave

- Todas las taquillas se suministran de serie con una cerradura y un juego de dos llaves.

Cerradura de candado

- La cerradura de candado es una opción ideal para gimnasios o piscinas.

Cerradura llave y moneda

- En lugares públicos como supermercados.

Cerradura con combinación

- Aporta una mayor seguridad ya que a parte de la llave requiere entrar la combinación correcta.

Cerradura de proximidad

- Ideal para gimnasios, hoteles, piscinas.

Patas acero inoxidable

- Todas las taquillas se pueden suministrar con patas en acero inoxidable.

Techo inclinado

- Encima de cada taquilla se puede colocar un tejadillo inclinado.

Limitador de apertura

- Limita el ángulo de apertura de las puertas para accidentes o molestias a otros usuarios.

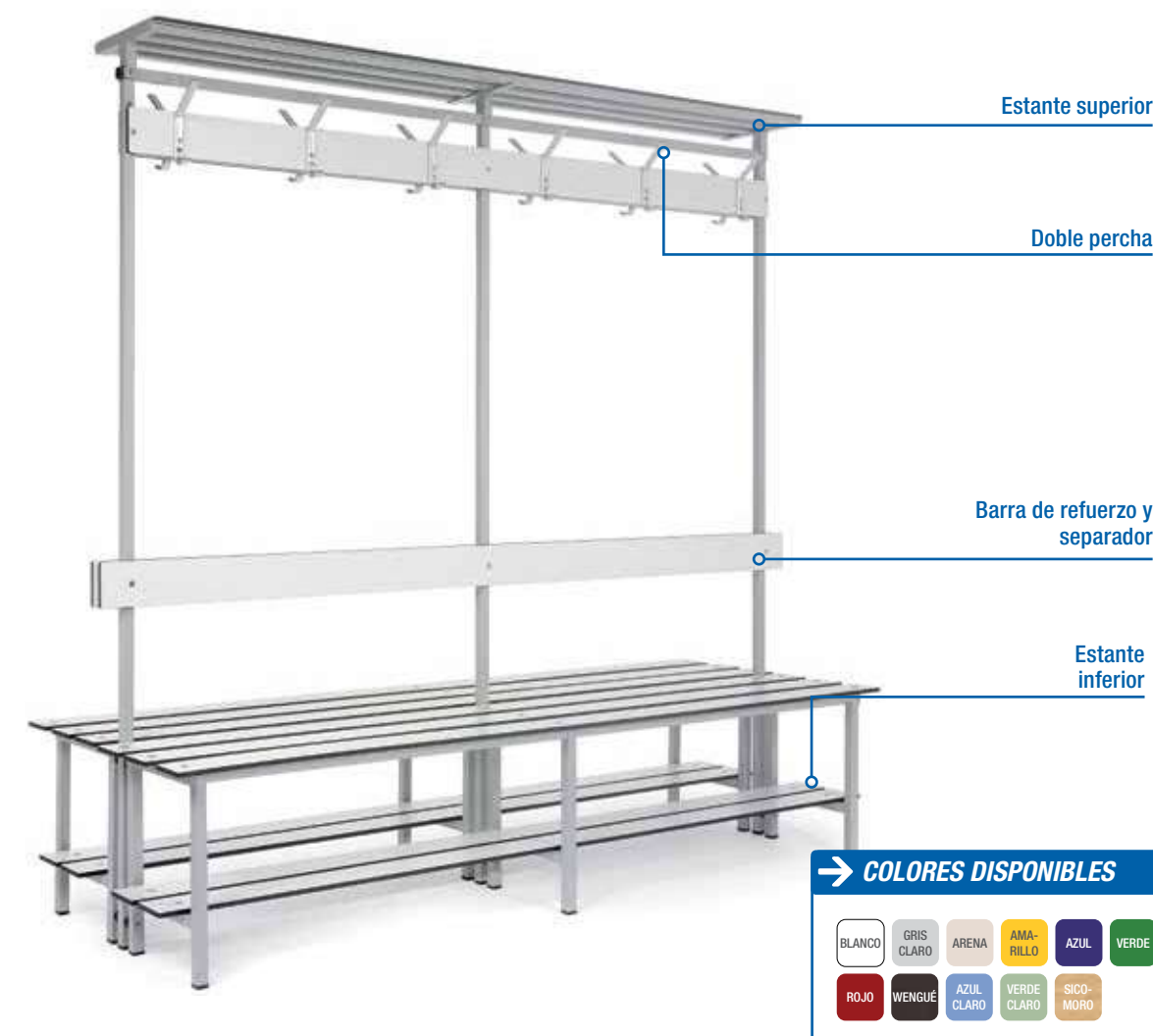
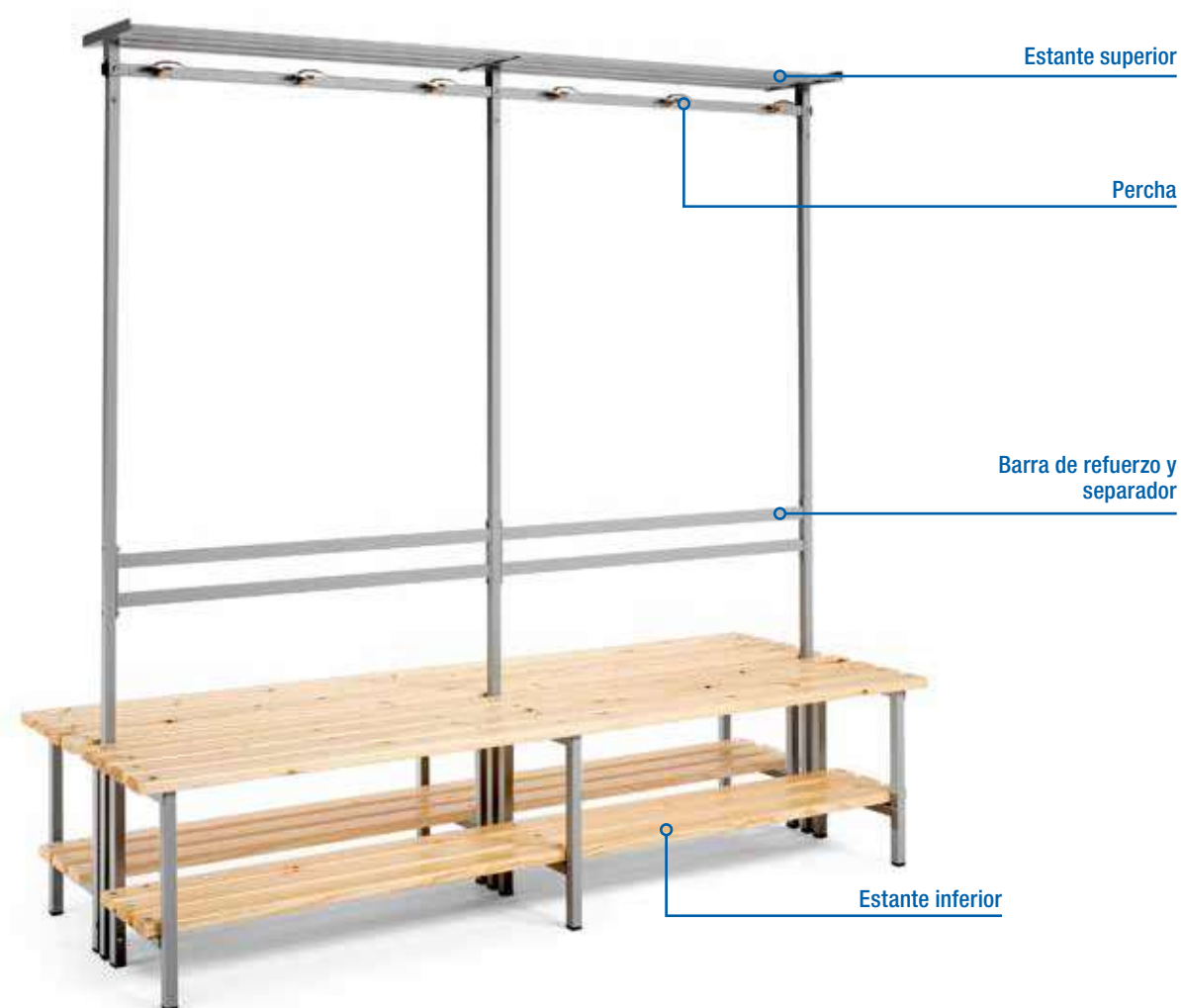

Bancos de vestuario

- Bancos de vestuario fabricados con estructura tubular de acero y listones de madera de pino barnizada.
- La estructura metálica de tubo de acero dispone de un tratamiento antioxidante que mejora considerablemente la resistencia a la corrosión con el paso del tiempo.
- Opcionalmente, están disponibles también en versión con estructura desmontable para minimizar los costes de transporte, o simplemente para reducir el espacio necesario en caso de no uso.
- Las versiones con perchero pueden disponer de un estante superior.
- Tanto el estante inferior como el superior son ideales para dejar el calzado, el casco de la moto, la bolsa de deporte, etc. por lo que mejoran el confort del usuario a la hora de cambiarse de ropa.
- Los modelos dobles con perchero y estante superior disponen de dos barras de refuerzo que a su vez hacen de separación entre las dos zonas del vestuario.

Artículo	Dimensiones LxFxH (mm)	Tipo
NM0500	1000x340x440	simple
NM0510	1500x340x440	simple
NM0520	2000x340x440	simple
NM0550	1000x340x440	con estante inferior
NM0560	1500x340x440	con estante inferior
NM0570	2000x340x440	con estante inferior
NM0575	1000x370x1880	banco + perchero + estante superior
NM0580	1500x370x1880	banco + perchero + estante superior
NM0590	2000x370x1880	banco + perchero + estante superior
NM0592	1000x710x1880	banco doble + perchero + estante superior
NM0585	1500x710x1880	banco doble + perchero + estante superior
NM0595	2000x710x1880	banco doble + perchero + estante superior

Bancos de vestuario fenólicos

- Los bancos de vestuario fenólicos son un complemento ideal para áreas públicas y lugares donde la higiene desempeña un papel fundamental.
- Fabricados con material compacto de resinas fenólicas termoendurecidas.
- Alta resistencia al rayado, al desgaste, a la humedad y a las sustancias químicas.
- Muy fácil de limpiar gracias a su superficie no porosa, la suciedad no llega a adherirse a ellos.
- Las versiones con perchero pueden disponer de un estante superior.
- Tanto el estante inferior como el superior son ideales para dejar el calzado, el casco de la moto, la bolsa de deporte, etc. por lo que mejoran el confort del usuario a la hora de cambiarse de ropa.
- Los modelos dobles con perchero y estante superior disponen de una barra de refuerzo que a su vez hace de separación entre las dos zonas del vestuario.

Artículo	Dimensiones LxFxH (mm)	Tipo
NM9030	1000x370x450	simple
NM9040	1500x370x450	simple
NM9050	2000x370x450	simple
NM9032	1000x370x450	con estante inferior
NM9042	1500x370x450	con estante inferior
NM9052	2000x370x450	con estante inferior
NM9034	1000x370x1880	banco + perchero + estante superior
NM9044	1500x370x1880	banco + perchero + estante superior
NM9054	2000x370x1880	banco + perchero + estante superior
NM9036	1000x710x1880	banco doble + perchero + estante superior
NM9046	1500x710x1880	banco doble + perchero + estante superior
NM9056	2000x710x1880	banco doble + perchero + estante superior



Consúltenos al teléfono 900 17 17 00 Llamada gratuita



→ MODELO SIMPLE



→ MODELO CON ESTANTE INFERIOR Y PERCHERO



→ MODELO SIMPLE



→ MODELO CON ESTANTE INFERIOR

Vea nuestra gama de taquillas, las encontrará a partir de la página 268.





Armarios de plástico modulares EVO

- Armarios de plástico de alta gama compactos, sólidos y con un diseño moderno.
- Son más robustos, estables y pesados que cualquier otra gama de armarios de plástico.
- Las puertas tienen un diseño muy particular en forma de tejido.
- Gran capacidad de almacenaje, capaces de soportar hasta 25kg por estante.
- Los estantes son regulables para adaptarse mejor a todas las necesidades.
- Ideales para usar tanto en interior como exterior. Se pueden usar en múltiples espacios tales como casas, garajes, jardines, balcones, terrazas, escaleras, etc.
- Disponibles en dos alturas diferentes.
- Fabricados en polipropileno resistente a impactos y golpes.
- Resistentes al agua y a la mayoría de aceites, grasas y disolventes.
- Fácilmente lavables con agua y jabón. No absorbe la humedad ni olores de ningún tipo.
- Se entregan desmontados y se montan fácilmente sin necesidad de ninguna herramienta.



Tipo	Artículo	Dimensiones externas LxFxH (mm)	Dimensiones embalaje LxFxH (mm)	Estantes	Puertas	Guarda escobas	Color puerta
1	PAZ1668	700x470x900	580x310x870	1	2	no	blanco, marrón
2	PAZ1671	700x470x1780	580x410x870	3	2	no	blanco, marrón
3	PAZ1674	700x470x1780	580x410x870	3	2	sí	blanco, marrón



Armarios de plástico modulares SPAZIO/STEEL

- Armarios de plástico compactos, sólidos y con gran capacidad de almacenaje.
- Los estantes fijos forman parte de la estructura del armario, aportando mayor rigidez y resistencia.
- Ideales para usar tanto en interior como exterior. Se pueden usar en múltiples espacios tales como casas, garajes, jardines, balcones, terrazas, escaleras, etc.
- Disponibles en dos alturas diferentes.
- Fabricados en polipropileno resistente a impactos y golpes.
- Resistentes al agua y a la mayoría de aceites, grasas y disolventes.
- Fácilmente lavables con agua y jabón. No absorben la humedad ni olores de ningún tipo.
- La parte superior cubre todos los bordes de las puertas y ayuda a que el agua de la lluvia no entre dentro del armario.
- Bisagras en acero inoxidable.



Tipo	Artículo	Dimensiones externas LxFxH (mm)	Dimensiones embalaje LxFxH (mm)	Estantes	Puertas	Guarda escobas	Colores disponibles
1	PAZ1572	700x390x855	800x400x265	1	2	no	gris, gris/verde, gris/negro
2	PAZ1575	700x390x1650	800x400x449	3	2	no	gris, gris/verde, gris/negro
3	PAZ1578	700x390x1650	800x400x449	3	2	sí	gris, gris/verde, gris/negro
4	PAZ1581	700x390x855	800x400x265	1	2	no	gris, gris/verde, gris/negro
5	PAZ1584	700x390x1650	800x400x449	3	2	no	gris, gris/verde, gris/negro
6	PAZ1587	700x390x1650	800x400x449	3	2	sí	gris, gris/verde, gris/negro



Armarios de plástico modulares CONCERT

- Armarios de plástico compactos, sólidos y con gran capacidad de almacenaje.
- Los estantes fijos forman parte de la estructura del armario, aportando mayor rigidez y resistencia.
- Ideales para usar tanto en interior como exterior. Se pueden usar en múltiples espacios tales como casas, garajes, jardines, balcones, terrazas, escaleras, etc.
- Disponibles en dos alturas diferentes.
- Fabricados en polipropileno resistente a impactos y golpes.
- Resistentes al agua y a la mayoría de aceites, grasas y disolventes.
- Fácilmente lavables con agua y jabón. No absorben la humedad ni olores de ningún tipo.
- La parte superior cubre todos los bordes de las puertas y ayuda a que el agua de la lluvia no entre dentro del armario.
- Bisagras en acero inoxidable. Se entregan desmontados y se montan fácilmente sin necesidad de ninguna herramienta.



Tipo	Artículo	Dimensiones externas LxFxH (mm)	Dimensiones embalaje LxFxH (mm)	Estantes	Puertas	Guarda escobas	Color puerta
1	PAZ1590	350x390x920	805x360x230	1	1	no	gris
2	PAZ1593	350x390x1720	805x360x395	3	1	no	gris, azul
3	PAZ1596	350x390x1720	805x360x395	sin	1	no	gris, azul
4	PAZ1599	350x390x1720	805x360x395	con cesta	1	sí	gris, azul
5	PAZ1602	350x390x1720	805x360x395	3	1	no	gris
6	PAZ1605	350x390x1720	805x360x395	3	sin	no	-



Tipo	Artículo	Dimensiones externas LxFxH (mm)	Dimensiones embalaje LxFxH (mm)	Estantes	Puertas	Candado	Guarda escobas	Color puerta
1	PAZ1620	500x390x920	805x200x510	1	1	no	no	gris, azul
2	PAZ1623	500x390x1720	805x365x510	3	1	no	no	gris, azul
3	PAZ1626	500x390x1720	805x365x510	3	1	no	sí	gris, azul
4	PAZ1629	500x390x1720	805x365x510	con cesta	1	sí	sí	gris, azul



Tipo	Artículo	Dimensiones externas LxFxH (mm)	Dimensiones embalaje LxFxH (mm)	Estantes	Puertas	Candado	Guarda escobas	Color puerta
1	PAZ1632	700x390x920	805x365x360	1	2	sí	no	gris, azul
2	PAZ1635	700x390x1720	805x365x620	3	2	sí	no	gris, azul
3	PAZ1638	700x390x1720	805x365x620	3	2	sí	sí	gris, azul
4	PAZ1641	700x390x1720	710x415x575	3	-	sí	no	-



Tipo	Artículo	Dimensiones externas LxFxH (mm)	Dimensiones embalaje LxFxH (mm)	Estantes	Puertas	Candado	Guarda escobas	Color puerta
1	PAZ1650	1000x390x920	505x280x1015	1	2	sí	no	gris, azul
2	PAZ1653	1000x390x1720	605x375x1010	3	2	sí	no	gris, azul
3	PAZ1656	1000x390x1720	605x375x1010	3	2	sí	sí	gris, azul



27 EH (447



36 EH (600 mm.)

Configuración a medida
900 17 17 00 Llamada gratuita

Vea nuestro mobiliario para puestos de trabajo, los encontrará en la página 778.

Bancos de trabajo WORK 15-75

- Bancos de trabajo modulares totalmente configurables. Encimera de 1500 mm. de longitud y 750 mm. de profundidad. La encimera estándar es en haya múltiple de espesor 40 mm..
- Permiten realizar composiciones a medida ensamblando sus diferentes elementos, como patas, cajoneras, módulos eléctricos o neumáticos, distintos tipos de encimeras y multitud de accesorios.
- Amplia gama de medidas, acabados y accesorios. Consulte la página de complementos para descubrir las posibilidades de los bancos modulares. En ella encontrará información detallada sobre encimeras, patas, cajas de conexiones, iluminación, estanterías, paneles, soportes para pantallas de ordenador, etc.
- Presupuestos personalizados con estudio detallado del espacio en 3D para configurar de la forma más óptima su espacio de trabajo.

RAL 7000 RAL 6011 RAL 7035 RAL 5012

Ejemplo de configuración

Artículo	Dim.LxFxH (mm.)	Composición
FBHA328S04	1300x800x840	2 patas fijas, cajonera 1x100 mm., ménsula, panel perforado, brazo articulado para PRACTIBOX.

Sabía que...

Las cajoneras de los bancos de trabajo son totalmente configurables con cajones de distintas medidas, puertas, estantes y otros accesorios. Además, los cajones se pueden personalizar de multitud de formas con nuestro material de subdivisión.



Artículo	Dim.LxFxH (mm.)	Composición
FBIA2420104	1500X750X840	2 patas fijas



Artículo	Dim.LxFxH (mm.)	Composición
FBIA2420404	1500X750X840	2 patas fijas, cajonera 1x100 mm.



Artículo	Dim.LxFxH (mm.)	Composición
FBIA2420704	1500X750X840	2 patas fijas, cajonera 1x200 mm.



Artículo	Dim.LxFxH (mm.)	Composición
FBIA2421004	1500X750X840	2 patas fijas, cajonera 1x50, 1x100, 1x150 mm.

Consútenos al teléfono
900 17 17 00 Llamada gratuita

Más información en
dissetodiseo.com



Artículo	Dim.LxFxH (mm.)	Composición
FBIA2425204	1500X750X840	Pata fija, armario de conexiones con toma SCHUKO



Artículo	Dim.LxFxH (mm.)	Composición
FBIA2424304	1500X750X840	Pata fija, armario con tornillo hidráulico escamoteable



Artículo	Dim.LxFxH (mm.)	Composición
FBIA2425504	1500X750X840	Pata fija, armario de conexiones, cajonera 1x50, 1x100, 1x150 mm.



Artículo	Dim.LxFxH (mm.)	Composición
FBIA2424604	1500X750X840	Pata fija, armario con tornillo hidráulico, cajonera 1x50, 1x100, 1x150 mm.



Artículo	Dim.LxFxH (mm.)	Composición
FBIA2425804	1500X750X840	Armario de conexiones, cajonera 1x50, 2x100, 1x150, 1x300 mm.



Artículo	Dim.LxFxH (mm.)	Composición
FBIA2424904	1500X750X840	Armario con tornillo hidráulico, cajonera 1x50, 2x100, 1x150, 1x300 mm.



Artículo	Dim.LxFxH (mm.)	Composición
FBIA2423104	1500X750X840	Pata fija, armario con puerta batiente, estante, estante extraíble y cajón 1x100 mm.



Artículo	Dim.LxFxH (mm.)	Composición
FBIA2423404	1500X750X840	Pata fija, armario con puerta batiente, estante extraíble y cajón 1x100, 1x150 mm.



Artículo	Dim.LxFxH (mm.)	Composición
FBIA2421604	1500X750X840	Pata fija, cajonera 2x100, 1x200, 1x300 mm.

Sillas de trabajo página 342.

Tornillo para bancos página 343.

Enrollables página 460-465



Artículo	Dim.LxFxH (mm.)	Composición
FBIA2422204	1500X750X840	Pata fija, cajonera 1x50, 2x100, 1x150, 1x300 mm.



Artículo	Dim.LxFxH (mm.)	Composición
FBIA2423704	1500X750X840	Pata fija, armario con puerta batiente, estante extraíble y cajón 2x75, 1x100 mm.



Artículo	Dim.LxFxH (mm.)	Composición
FBIA2422504	1500X750X840	Pata fija, cajonera 2x75, 2x100, 1x150, 1x200 mm.



Artículo	Dim.LxFxH (mm.)	Composición
FBIA2422804	1500X750X890	2 cajoneras con zócalo, 2x75, 4x100, 1x150, 2x200, 1x300 mm.



Artículo	Dim.LxFxH (mm.)	Composición
FBIA2426604	1500X750X990	2 cajoneras con zócalo, 1x50, 3x100, 1x150, 2x200, 2x300



Artículo	Dim.LxFxH (mm.)	Composición
FBIA2426504	1500X750X940	2 cajoneras con zócalo, 1x50, 4x100, 1x150, 1x200, 2x300 mm.



Artículo	Dim.LxFxH (mm.)	Composición
FBIA2424004	1500X750X890	2 cajoneras con puertas batientes, estantes, 1x100, 1x150, 1x200 mm.



Artículo	Dim.LxFxH (mm.)	Composición
FBIA2424104	1500X750X890	2 cajoneras con puerta batiente, 1x100, 2x150, 1x200, 1x300 mm.



Artículo	Dim.LxFxH (mm.)	Composición
FBIA2423004	1500X750X890	2 cajoneras con 1x50, 1x75, 5x100, 1x125, 1x200, 1x125, 1x300 mm.



Artículo	Dim.LxFxH (mm.)	Composición
FBIA2426704	1500X750X940	2 cajoneras con puerta batiente, 3x100, 1x150, 1x200, 1x300 mm.



Artículo	Dim.LxFxH (mm.)	Composición
FBIA2426804	1500X750X940	2 cajoneras con puerta batiente, 2x100, 1x150, 2x200, 1x300 mm.

 Veá nuestras sillas de trabajo, las encontrará a partir de la página 343.

 Más información en dissetodiseo.com



Artículo	Dim.LxFxH (mm.)	Composición
FBIA2422904	1500X750X890	2 cajoneras con 1x50, 3x100, 1x150, 2x200, 2x300 mm.



Artículo	Dim.LxFxH (mm.)	Composición
FBIA2426904	1500X750X1140	2 patas regulables, cajonera 1x50, 1x100, 1x150



Artículo	Dim.LxFxH (mm.)	Composición
FBIA2426304	1500X750X940	Pata regulable, cajonera con puerta batiente y zócalo 1x100, 1x150 mm.



Artículo	Dim.LxFxH (mm.)	Composición
FBIA2426204	1500X750X990	Pata regulable, cajonera con zócalo, 1x50, 2x100, 1x200, 1x300 mm.



Artículo	Dim.LxFxH (mm.)	Composición
FBIA2421904	1500X750X840	Pata fija, cajonera con zócalo, 3x100, 1x300 mm.



Artículo	Dim.LxFxH (mm.)	Composición
FBIA2426704	1500X750X940	2 cajoneras con zócalo, puerta batiente, 3x100, 1x150, 1x200, 1x300 mm.



Configuración

Artículo	Dim.LxFxH (mm.)	Composición
FBIA528S304	1300x800x2120	Pata fija, armario de conexiones, armario de persiana y guía carril

Sabía que...
 Los bancos de trabajo se pueden configurar con montantes y multitud de accesorios, como estantes, estantes inclinados para cajas, luminarias, paneles perforados, armarios, etc.

Consúltenos al teléfono 900 17 17 00 Llamada gratuita

Ejemplo de configuración

- Banco de trabajo con encimera en múltiple con laminado gris, cajonera de 5 cajones: 1x50, 2x100, 1x150 y 1x300 mm..
- Equipado con módulo eléctrico y neumático.
- Montantes con luminaria, estantes, 8 cajas ATHENA y 2 cajas ZEUS COMPAT.

Artículo	Dim.LxFxH (mm.)	Composición
FBHA342S104	1500x800x2110	Pata fija, cajonera, ménsulas, guía carril porta-lámparas y porta-herramientas





Encontrará más opciones de encimeras en la página 320.

Más información en dissetodiseo.com

Bancos de trabajo WORK 20-75

- Bancos de trabajo modulares totalmente configurables. Encimera de 2000 mm. de longitud y 750 mm. de profundidad. La encimera estándar es en haya múltiple de 40 mm. de espesor, opcionalmente se puede solicitar en 50 mm. de grosor.
- Permiten realizar composiciones a medida ensamblando sus diferentes elementos, como patas, cajoneras, módulos eléctricos o neumáticos, distintos tipos de encimeras y multitud de accesorios.
- Amplia gama de medidas, acabados y accesorios. Consulte la página de complementos para descubrir las posibilidades de los bancos modulares. En ella encontrará información detallada sobre encimeras, patas, cajas de conexiones, iluminación, estanterías, paneles, soportes para pantallas de ordenador, etc.
- Presupuestos personalizados con estudio detallado del espacio en 3D para configurar de la forma más óptima su espacio de trabajo.

RAL 7000 RAL 6011 RAL 7035 RAL 5012



Ejemplo de configuración

Artículo	Dim.LxFxH (mm.)	Composición
FBIG570S104	2000x800x2120	Cajonera, armario de conexiones, armarios con puerta persiana, guía carril porta-lámparas



Artículo	Dim.LxFxH (mm.)	Composición
FBIA2700104	2000x750x840	2 patas fijas



Artículo	Dim.LxFxH (mm.)	Composición
FBIA2700404	2000x750x840	2 patas fijas, cajonera 1x100 mm.



Artículo	Dim.LxFxH (mm.)	Composición
FBIA2700704	2000x750x840	2 patas fijas, cajonera 1x200 mm.



Artículo	Dim.LxFxH (mm.)	Composición
FBIA2701004	2000x750x840	2 patas fijas, cajonera 1x50, 1x100, 1x150 mm.

Sabía que...

Los bancos serie work vienen equipados de manera estándar con cajones de extracción normal 87%.
Los armarios con cajones disponen de etiquetero frontal.
Las encimeras están disponibles en grosores de 40 y 50 mm. con coberturas laminadas y bordes en distintos colores y materiales.



Artículo	Dim.LxFxH (mm.)	Composición
FBIA2706104	2000x750x840	Pata fija, armario de conexiones con tomas SCHUKO



Artículo	Dim.LxFxH (mm.)	Composición
FBIA2705204	2000x750x840	Pata fija, armario con tornillo hidráulico escamoteable



Artículo	Dim.LxFxH (mm.)	Composición
FBIA2705504	2000x750x840	Pata fija, armario con tornillo hidráulico, cajonera 1x50, 1x100, 1x150 mm.



Artículo	Dim.LxFxH (mm.)	Composición
FBIA2706404	2000x750x840	Pata fija, armario de conexiones, cajonera 1x50, 1x100, 1x150 mm.



Artículo	Dim.LxFxH (mm.)	Composición
FBIA2706704	2000x750x840	Armario de conexiones, cajonera 1x50, 2x100, 1x150, 1x300 mm.



Artículo	Dim.LxFxH (mm.)	Composición
FBIA2705804	2000x750x840	Armario con tornillo hidráulico, cajonera 1x50, 2x100, 1x150, 1x300 mm.



Artículo	Dim.LxFxH (mm.)	Composición
FBIA2703704	2000x750x840	Pata fija, armario con puerta batiente, estante, estante extraíble y cajón 1x100 mm.



Artículo	Dim.LxFxH (mm.)	Composición
FBIA2704004	2000x750x840	Pata fija, armario con puerta batiente, estante extraíble y cajón 1x100, 1x150 mm.



Artículo	Dim.LxFxH (mm.)	Composición
FBIA2704504	2000x750x890	Pata fija, armario con puerta batiente, estante extraíble y cajón 1x50, 1x100, 1x150 mm.



Sillas de trabajo página 344



Tornillo para bancos página 345



Enrollables página 460-465



Artículo	Dim.LxFxH (mm.)	Composición
FBIA2701604	2000x750x840	Pata fija, cajonera 2x100, 1x200, 1x300 mm.



Artículo	Dim.LxFxH (mm.)	Composición
FBIA2702304	2000x750x840	Pata fija, cajonera 1x50, 2x100, 1x150, 1x300 mm.



Artículo	Dim.LxFxH (mm.)	Composición
FBIA2702504	2000x750x840	Pata fija, cajonera 2x75, 2x100, 1x150, 1x200 mm.



Artículo	Dim.LxFxH (mm.)	Composición
FBIA2704604	2000x750x840	2 cajoneras con puertas batientes, estantes, 1x100, 1x150, 1x200 mm.



Artículo	Dim.LxFxH (mm.)	Composición
FBIA2704904	2000x750x840	2 cajoneras con puerta batiente, 1x100, 2x150, 1x200, 1x300 mm.



Artículo	Dim.LxFxH (mm.)	Composición
FBIA2703104	2000x750x840	2 cajoneras con 1x50, 3x100, 1x150, 2x200, 2x300 mm.



Artículo	Dim.LxFxH (mm.)	Composición
FBIA2703404	2000x750x840	2 cajoneras con 1x50, 1x75, 5x100, 1x125, 1x200, 1x125, 1x300 mm.



Artículo	Dim.LxFxH (mm.)	Composición
FBIA2707204	2000x750x940	Pata regulable, cajonera con puerta batiente y zócalo 1x100, 1x150 mm.



Artículo	Dim.LxFxH (mm.)	Composición
FBIA2707004	2000x750x940	Pata regulable, cajonera con zócalo, 1x50, 2x100, 1x200, 1x300 mm.



Artículo	Dim.LxFxH (mm.)	Composición
FBIA2707404	2000x750x940	2 cajoneras con zócalo, 1x50, 3x100, 1x150, 2x200, 2x300



Artículo	Dim.LxFxH (mm.)	Composición
FBIA2707604	2000x750x940	2 cajoneras con puerta batiente, 3x100, 1x150, 1x200, 1x300 mm.

Más información en dissetodiseo.com

Sabía que...

Los bancos de trabajo se pueden configurar con montantes y multitud de accesorios, como estantes, estantes inclinados para cajas, luminarias, paneles perforados, armarios, etc. Las cajoneras disponen de múltiples tamaños de cajón, que además se pueden personalizar con material de subdivisión para adaptarse a sus necesidades.



Material de subdivisión en la pág. 262



Ejemplo de configuración

- Banco de trabajo con módulo eléctrico, 2 armarios con cajones, un armario con tornillo hidráulico y encimera de 50mm. con borde en acero zincado.
- Material de subdivisión y herramientas no incluidas.

Artículo	Dim.LxFxH (mm.)	Composición
FBIB570S108	2000x800x900	Puerta batiente, cajoneras, armario de conexiones, armario con tornillo hidráulico



Consúltenos al teléfono **900 17 17 00** Llamada gratuita

Sabía que...

Nuestras encimeras disponen de múltiples coberturas para adaptar la superficie de trabajo a cualquier actividad. Las distintas coberturas ofrecen resistencia a aceites, químicos, abrasión, etc. Se pueden fabricar en dimensiones especiales bajo consulta.

Vea nuestros enrollables, los encontrará a partir de la página 458.

Más información en dissetodiseo.com



Bancos de trabajo WORK 25-75

- Bancos de trabajo modulares totalmente configurables. Encimera de 2500 mm. de longitud y 750 mm. de profundidad. La encimera estándar es en haya múltiple de 40 mm. de espesor, opcionalmente se puede solicitar en 50 mm. de grosor.
- Permiten realizar composiciones a medida ensamblando sus diferentes elementos, como patas, cajoneras, módulos eléctricos o neumáticos, distintos tipos de encimeras y multitud de accesorios.
- Amplia gama de medidas, acabados y accesorios. Consulte la página de complementos para descubrir las posibilidades de los bancos modulares. En ella encontrará información detallada sobre encimeras, patas, cajas de conexiones, iluminación, estanterías, paneles, soportes para pantallas de ordenador, etc.
- Presupuestos personalizados con estudio detallado del espacio en 3D para configurar de la forma más óptima su espacio de trabajo.

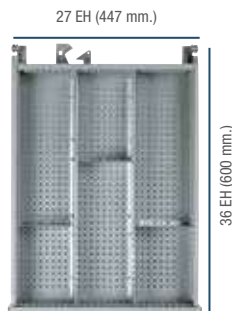

Ejemplo de configuración

Artículo	Dim.LxFxH (mm.)	Composición
FBIA584S104	2500x800x1150	Patatas regulables, cajoneras



Artículo	Dim.LxFxH (mm.)	Composición
FBIA2840104	2500x750x840	3 patas fijas



Artículo	Dim.LxFxH (mm.)	Composición
FBIA2840404	2500x750x840	3 patas, cajonera 1x50, 1x100, 1x150 mm.



Artículo	Dim.LxFxH (mm.)	Composición
FBIA2844304	2500x750x840	2 patas, armario de conexiones SCHUKO



Artículo	Dim.LxFxH (mm.)	Composición
FBIA2844604	2500x750x840	2 patas, armario de conexiones, 1x50, 1x100, 1x150 mm.



Artículo	Dim.LxFxH (mm.)	Composición
FBIA2844904	2500x750x840	Armario de conexiones, 1x50, 2x100, 1x150, 1x300 mm.



Artículo	Dim.LxFxH (mm.)	Composición
FBIA2843504	2500x750x840	2 patas, tornillo hidráulico escamoteable



Artículo	Dim.LxFxH (mm.)	Composición
FBIA2843704	2500x750x840	2 patas, tornillo hidráulico, 1x50, 1x100, 1x150 mm.



Artículo	Dim.LxFxH (mm.)	Composición
FBIA2844004	2500x750x840	Tornillo hidráulico, 1x50, 2x100, 1x150, 1x300 mm.



Artículo	Dim.LxFxH (mm.)	Composición
FBIA2841904	2500x750x840	Pata fija, puerta batiente, estantes, 1x100 mm.



Artículo	Dim.LxFxH (mm.)	Composición
FBIA2842404	2500x750x840	Pata fija, puerta batiente, estante extraíble, cajonera 1x100, 1x150 mm.



Artículo	Dim.LxFxH (mm.)	Composición
FBIA2842604	2500x750x840	Pata fija, puerta batiente, estante extraíble, cajonera 2x75, 1x100 mm.



Artículo	Dim.LxFxH (mm.)	Composición
FBIA2840704	2500x750x840	Pata fija, cajonera 2x100, 1x200, 1x300 mm.



Artículo	Dim.LxFxH (mm.)	Composición
FBIA2841004	2500x750x840	Pata fija, cajonera 1x50, 2x100, 1x150, 1x300 mm.



Artículo	Dim.LxFxH (mm.)	Composición
FBIA2842804	2500x750x840	2 cajoneras, puerta batiente, estantes, 3x100, 1x200, 1x300 mm.



Artículo	Dim.LxFxH (mm.)	Composición
FBIA2843104	2500x750x840	2 cajoneras, 2 puertas batientes, estantes, 2x100, 1x150 mm.



Artículo	Dim.LxFxH (mm.)	Composición
FBIA2841304	2500x750x840	2 cajoneras 1x50, 4x100, 1x150, 1x200, 2x300 mm.



Artículo	Dim.LxFxH (mm.)	Composición
FBIA2841604	2500x750x840	2 cajoneras 1x50, 2x75, 4x100, 2x150, 1x200, 1x300 mm.



Artículo	Dim.LxFxH (mm.)	Composición
FBIA2846004	2500x750x1140	3 patas regulables, cajonera 1x50, 1x100, 1x150 mm.



Artículo	Dim.LxFxH (mm.)	Composición
FBIA2845204	2500x750x940	Pata regulable, cajonera con zócalo, 1x50, 2x100, 1x150, 1x300 mm.



Artículo	Dim.LxFxH (mm.)	Composición
FBIA2845604	2500x750x940	Pata regulable, cajonera con zócalo, puerta batiente, estante extraíble, 1x100, 1x150 mm.



Artículo	Dim.LxFxH (mm.)	Composición
FBIA2845404	2500x750x940	2 cajoneras con zócalo, 1x50, 4x100, 1x150, 1x200, 2x300 mm.



Artículo	Dim.LxFxH (mm.)	Composición
FBIA2845904	2500x750x990	2 cajoneras con zócalo, puerta batiente, 2x100, 1x150, 2x200, 1x300 mm.



Ejemplo de configuración

Artículo	Dim.LxFxH (mm.)	Composición
FBIA584S208	2500x800x900	Cajoneras, armario de conexiones, tornillo hidráulico

Consúltanos al teléfono **900 17 17 00** Llamada gratuita

Configuración a medida **900 17 17 00** Llamada gratuita

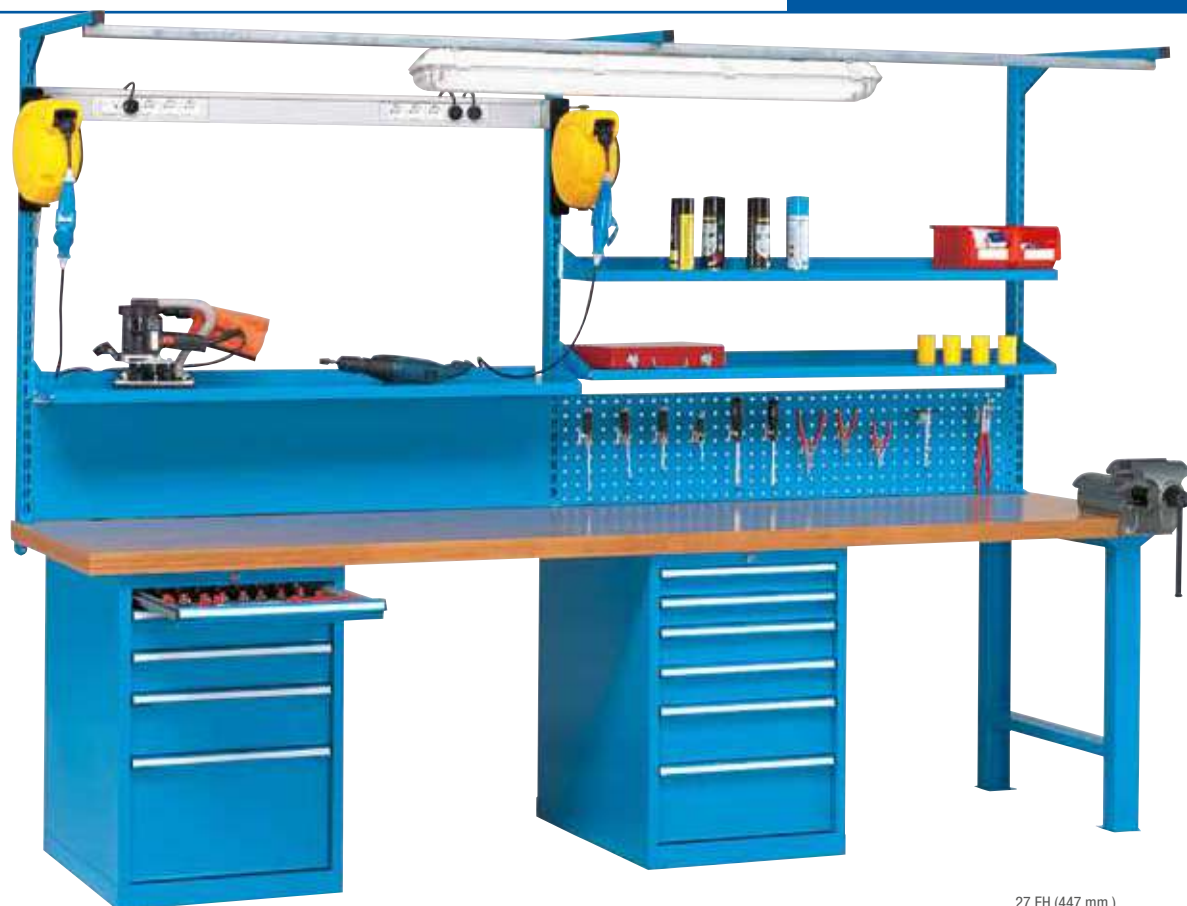

Bancos de trabajo WORK 30-75

- Bancos de trabajo modulares totalmente configurables. Encimera de 3000 mm. de longitud y 750 mm. de profundidad. La encimera estándar es en haya múltiplex de 50 mm. de espesor.
- Permiten realizar composiciones a medida ensamblando sus diferentes elementos, como patas, cajoneras, módulos eléctricos o neumáticos, distintos tipos de encimeras y multitud de accesorios.
- Amplia gama de medidas, acabados y accesorios. Consulte la página de complementos para descubrir las posibilidades de los bancos modulares. En ella encontrará información detallada sobre encimeras, patas, cajas de conexiones, iluminación, estanterías, paneles, soportes para pantallas de ordenador, etc.
- Presupuestos personalizados con estudio detallado del espacio en 3D para configurar de la forma más óptima su espacio de trabajo.

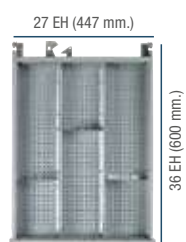

Ejemplo de configuración

Artículo	Dim.LxFxH (mm.)	Composición
FBIA598S104	3000x800x2120	Cajoneras, ménsulas, canaleta de conexiones, guía carril Puerta lámparas



Artículo	Dim.LxFxH (mm.)	Composición
FBIA4980104	3000x750x850	3 patas fijas



Artículo	Dim.LxFxH (mm.)	Composición
FBIA4980404	3000x750x850	3 patas fijas, cajonera 1x50, 1x100, 1x150 mm.



Artículo	Dim.LxFxH (mm.)	Composición
FBIA4984304	3000x750x850	2 patas fijas, armario de conexiones SCHUKO



Artículo	Dim.LxFxH (mm.)	Composición
FBIA4984604	3000x750x850	2 patas, armario de conexiones, 1x50, 1x100, 1x150 mm.



Artículo	Dim.LxFxH (mm.)	Composición
FBIA4984904	3000x750x850	Armario de conexiones, 1x50, 2x100, 1x150, 1x300



Artículo	Dim.LxFxH (mm.)	Composición
FBIA4983404	3000x750x850	2 patas fijas, tornillo hidráulico escamoteable



Artículo	Dim.LxFxH (mm.)	Composición
FBIA4983704	3000x750x850	2 patas fijas, tornillo hidráulico, 1x50, 1x100, 1x150 mm.



Artículo	Dim.LxFxH (mm.)	Composición
FBIA4981904	3000x750x850	2 patas, puerta batiente, estantes, 1x100 mm.



Artículo	Dim.LxFxH (mm.)	Composición
FBIA4981904	3000x750x850	2 patas, puerta batiente, estantes, 1x100 mm.



Artículo	Dim.LxFxH (mm.)	Composición
FBIA4982204	3000x750x850	2 patas fijas, puerta batiente, estante extraíble, cajonera 1x100, 1x150 mm.



Artículo	Dim.LxFxH (mm.)	Composición
FBIA4982404	3000x750x850	2 patas fijas, puerta batiente, estante extraíble, cajonera 1x100, 1x200 mm.



Artículo	Dim.LxFxH (mm.)	Composición
FBIA4982504	3000x750x850	2 patas, puerta batiente, estante extraíble, cajonera 1x75, 2x100 mm.



Artículo	Dim.LxFxH (mm.)	Composición
FBIA4980704	3000x750x850	2 patas, cajonera 2x100, 1x200, 1x300 mm.



Artículo	Dim.LxFxH (mm.)	Composición
FBIA4981304	3000x750x850	2 patas fijas, cajonera 1x50, 2x100, 1x150, 1x300 mm.



Artículo	Dim.LxFxH (mm.)	Composición
FBIA4981604	3000x750x850	Pata fija, cajoneras 1x50, 2x75, 4x100, 2x150, 1x200, 1x300 mm.



Artículo	Dim.LxFxH (mm.)	Composición
FBIA4983004	3000x750x850	2 cajoneras, 2 puertas batientes, estantes, 2x100, 1x150 mm.



Artículo	Dim.LxFxH (mm.)	Composición
FBIA4983104	3000x750x850	2 cajoneras, puerta batiente, estantes, 3x100, 1x200, 1x300 mm.



Artículo	Dim.LxFxH (mm.)	Composición
FBIA4981004	3000x750x850	2 patas, cajoneras 1x50, 3x100, 1x150, 1x200, 1x300 mm.



Artículo	Dim.LxFxH (mm.)	Composición
FBIA4981604	3000x750x850	Pata regulable, 2 cajoneras 1x50, 2x75, 4x100, 2x150, 1x200, 1x300 mm.



Artículo	Dim.LxFxH (mm.)	Composición
FBIA4985204	3000x750x900	2 patas regulables, cajonera con zócalo, 1x50, 2x100, 1x150, 1x300 mm.



Artículo	Dim.LxFxH (mm.)	Composición
FBIA4985604	3000x750x900	2 patas regulables, cajonera con zócalo, puerta batiente, estante extraíble, 1x100, 1x150 mm.



Artículo	Dim.LxFxH (mm.)	Composición
FBIA4985804	3000x750x900	Pata regulable, 2 cajoneras con zócalo, puerta batiente, 2x100, 1x150, 2x200, 1x300 mm.



Ejemplo de configuración

Artículo	Dim.LxFxH (mm.)	Composición
FBIG598S104	3000x800x1830	Cajonera, armario de conexiones, paneles traseros perforados, encimera recubierta de goma



Artículo	Dim.LxFxH (mm.)	Composición
FBIA4985404	3000x750x900	Pata regulable, 2 cajoneras con zócalo, 1x50, 4x100, 1x150, 1x200, 2x300 mm.



Sabía que...

Puede equipar su banco de trabajo con ruedas y tirador para obtener una superficie de trabajo móvil y práctica. Para los módulos eléctrico y neumático, puede instalar alargadores de cable con recogida automática para facilitar el transporte.

Más información en dissetodiseo.com

Configuración a medida 900 17 17 00 Llamada gratuita

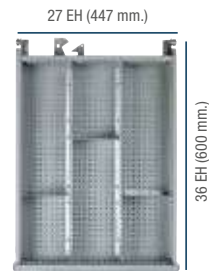

Ejemplo de configuración

Artículo	Dim.LxFxH (mm.)	Composición
FCCC3281404	1330X800X2160	Banco móvil, 3 cajones, armario de conexiones, armario de persiana, soporte con panel perforado y luminaria, sistema hidráulico y eléctrico y estante inferior.

Vea nuestros mobiliario para puestos de trabajo, los encontrará en la página 778.



Ejemplo de configuración

Artículo	Dim.LxFxH (mm.)	Composición
FCCC3281304	564x726x1030	Banco móvil, 3 cajones, pata fija, armario de conexiones, armario de persiana, sistema hidráulico y eléctrico y estante inferior.

Bancos de trabajo móviles WORK-ROLL

- Bancos de trabajo modulares y móviles totalmente configurables. Encimeras de 750 mm. de profundidad. La encimera estándar es en haya múltiple de 40 mm. de espesor.
- Disponen de sistema de alargador con recogida automática de manguera neumática y cable eléctrico.
- Los bancos móviles llevan instaladas 2 ruedas fijas y 2 ruedas de maniobra con freno.
- Permiten realizar composiciones a medida ensamblando sus diferentes elementos, como patas, cajoneras, módulos eléctricos o neumáticos, distintos tipos de encimeras y multitud de accesorios.
- Amplia gama de medidas, acabados y accesorios. Consulte la página de complementos para descubrir las posibilidades de los bancos modulares. En ella encontrará información detallada sobre encimeras, patas, cajas de conexiones, iluminación, estanterías, paneles, soportes para pantallas de ordenador, etc.
- Presupuestos personalizados con estudio detallado del espacio en 3D para configurar de la forma más óptima su espacio de trabajo.



Sillas de trabajo página 344



Tornillo para bancos página 345



Enrollables página 460-465



Artículo	Dim.LxFxH (mm.)	Composición
FCAC2420204	1500x750x840	4 ruedas en goma estándar 125 mm. Ø



Artículo	Dim.LxFxH (mm.)	Composición
FCAC2420304	1500x750x840	1 cajón de 100 S, 4 ruedas en goma estándar 125 mm. Ø



Artículo	Dim.LxFxH (mm.)	Composición
FCAA2420104	564x726x281	2 ruedas en goma estándar 125 mm. Ø



Artículo	Dim.LxFxH (mm.)	Composición
FCAC2420404	1500x750x840	1 cajón de 50 S, 1 de 100 S, 1 de 150 S, 4 ruedas en goma estándar 125 mm. Ø



Artículo	Dim.LxFxH (mm.)	Composición
FCAC2420604	1500x750x1295	Patas regulables, 1 cajón de 100 S, 4 ruedas en goma estándar 125 mm. Ø



Artículo	Dim.LxFxH (mm.)	Composición
FCAC2420504	1500x750x1295	Patas regulables, 4 ruedas en goma estándar 125 mm. Ø



Artículo	Dim.LxFxH (mm.)	Composición
FCAC2420704	1500x750x1295	Patas regulables, 1 cajón de 50 S, 1x100 S, 1x150 S, 4 ruedas en goma estándar 125 mm. Ø



Artículo	Dim.LxFxH (mm.)	Composición
FCAC2700204	2000x750x840	4 ruedas en goma estándar 125 mm. Ø



Artículo	Dim.LxFxH (mm.)	Composición
FCAC2700304	2000x750x840	1 cajón de 100 S, 4 ruedas en goma estándar 125 mm. Ø



Artículo	Dim.LxFxH (mm.)	Composición
FCAA2700104	2000x750x840	2 ruedas en goma estándar 125 mm. Ø



Artículo	Dim.LxFxH (mm.)	Composición
FCAC2700404	2000x750x840	1 cajón de 50 S, 1 de 100 S, 1 de 150 S, 4 ruedas en goma estándar 125 mm. Ø



Artículo	Dim.LxFxH (mm.)	Composición
FCAC2700604	2000x750x1295	Patas regulables, 1 cajón de 100 S, 4 ruedas en goma estándar 125 mm. Ø



Artículo	Dim.LxFxH (mm.)	Composición
FCAC2700504	2000x750x1295	Patas regulables, 4 ruedas en goma estándar 125 mm. Ø



Artículo	Dim.LxFxH (mm.)	Composición
FCAC2700704	2000x750x1295	Patas regulables, 1 cajón de 50 S, 1x100 S, 1x150 S, 4 ruedas en goma estándar 125 mm. Ø

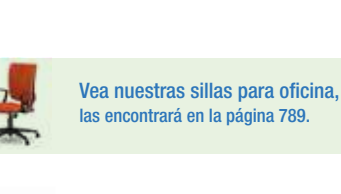

Artículo	Dim.LxFxH (mm.)	Composición
FCAC2700804	2000x750x1295	Patas regulables, 1 cajón de 50 S, 1 de 100 S, 1 de 150 S, 4 ruedas en goma estándar 125 mm. Ø



Artículo	Dim.LxFxH (mm.)	Composición
FCAC2700704	2000x750x1295	Patas regulables, 1 cajón de 50 S, 1x100 S, 1x150 S, 4 ruedas en goma estándar 125 mm. Ø



Artículo	Dim.LxFxH (mm.)	Composición
FCAC328S104	1350x820x1000	1 cajón de 50 S, 1 de 100 S, 1 de 150 S, 4 ruedas en goma estándar 125 mm. Ø



Artículo	Dim.LxFxH (mm.)	Composición
FCAC328S104	1350x820x1000	1 cajón de 50 S, 1 de 100 S, 1 de 150 S, 4 ruedas en goma estándar 125 mm. Ø

Vea nuestras sillas para oficina, las encontrará en la página 789.



Más información en dissetodiseo.com

Bancos de trabajo móviles FLEXA

- Bancos de trabajo modulares y móviles totalmente configurables. Se componen de armarios serie FLEXA, ofreciendo gran variedad de configuraciones.
- Los bancos móviles llevan instaladas 2 ruedas fijas y 2 ruedas de maniobra con freno.
- Permiten realizar composiciones a medida ensamblando los distintos módulos FLEXA.
- Amplia gama de medidas, acabados y accesorios. Consulte la página de complementos para descubrir las posibilidades de los bancos modulares. En ella encontrará información detallada sobre encimeras, cajas de conexiones, iluminación, estanterías, paneles, soportes para pantallas de ordenador, etc.
- Presupuestos personalizados con estudio detallado del espacio en 3D para configurar de la forma más óptima su espacio de trabajo.



Sillas de trabajo
página 344

Vea nuestra gama de ruedas,
página 550.

Enrollables
página 460-465

Ejemplo de configuración del carro

Artículo	Dim.LxFxH (mm.)	Composición
FCBH610S150	1227x700x1335	Puerta batiente, 1x75, 3x100 mm., puerta retráctil con placa de conexiones, ruedas de goma estándar 150 mm. Ø

Ejemplo de configuración del cajón

Artículo	Dim.LxFxH (mm.)	Composición
FFH10102000	564x726x1030	Juego de material de división FDF810000



Artículo	Dim.LxFxH (mm.)	Composición
FDD10205104	937x600x910	Puerta batiente, 2x100, 2x200 mm., ruedas goma estándar 150 mm. Ø



Artículo	Dim.LxFxH (mm.)	Composición
FCBH3200404	937x600x910	2x100, 2x200, ruedas goma estándar 150 mm. Ø



Artículo	Dim.LxFxH (mm.)	Composición
FCBH3200204	937x600x910	4x150, ruedas goma estándar 150 mm. Ø



Artículo	Dim.LxFxH (mm.)	Composición
FCBH3400104	937x600x910	Puerta batiente, 2x100, 2x200 mm., ruedas goma estándar 150 mm. Ø



Artículo	Dim.LxFxH (mm.)	Composición
FCBH3300104	1072x600x910	Puerta batiente, 2x100, 2x200 mm., ruedas goma estándar 150 mm. Ø, PRACTIBOX

Se puede incluir 4 contenedores basculantes PRACTIBOX (FPG20710101) fijados en el lateral del carro. Los contenedores se suministran con estribo de seguridad.

Consúltenos al teléfono **900 17 17 00** Llamada gratuita



Banco de trabajo móvil con puertas

- Bancos de trabajo móviles con puertas batientes totalmente configurables con multitud de accesorios para el almacenaje y custodia de todo tipo de elementos.

Artículo	Dim.LxFxH (mm.)	Composición
FCBH510S156	1227x600x907	Puerta batiente, 8 estantes, 2 estantes extraíbles, 6 cajas Multibox, ruedas goma estándar 150 mm. Ø



Banco de trabajo móvil con cajones

- Bancos de trabajo móviles con cajones totalmente configurables con multitud de accesorios para el almacenaje y custodia de todo tipo de elementos.

Artículo	Dim.LxFxH (mm.)	Composición
FCBH440S101	1070x700x915	4 cajones, 2 estantes, 2 cajas Multibox, encimera en goma acanalada, ruedas goma estándar 150 mm. Ø



Artículo	Dim.LxFxH (mm.)	Composición
FCBH4200104	1072x600x910	Puerta batiente, 2x100, 2x200 mm., ruedas goma estándar 150 mm. Ø



Artículo	Dim.LxFxH (mm.)	Composición
FCBH4200404	1072x600x910	2x100, 2x200 mm., ruedas goma estándar 150 mm. Ø

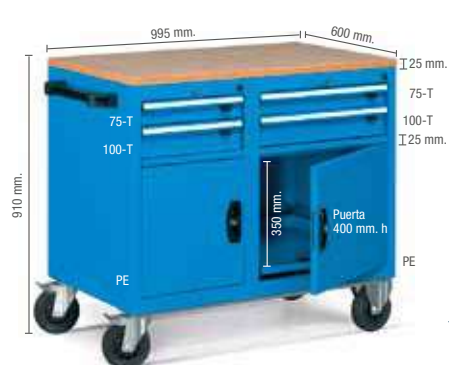

Artículo	Dim.LxFxH (mm.)	Composición
FCBH4200304	1072x600x910	2 puertas batientes, 2x75, 2x100, ruedas goma estándar 150 mm. Ø



Artículo	Dim.LxFxH (mm.)	Composición
FCBH5100104	1227x700x915	Puerta batiente, 2x100, 2x200 mm., ruedas goma estándar 150 mm. Ø



Artículo	Dim.LxFxH (mm.)	Composición
FCBH5100304	1227x700x915	2 puertas batientes, 2x75, 2x100, ruedas goma estándar 150 mm. Ø



Artículo	Dim.LxFxH (mm.)	Composición
FCBH5100404	1227x700x915	2x100, 2x200 mm., ruedas goma estándar 150 mm. Ø



Artículo	Dim.LxFxH (mm.)	Composición
FCBH4200204	1072x600x910	4x150, ruedas goma estándar 150 mm. Ø



Artículo	Dim.LxFxH (mm.)	Composición
FCBH4400104	1070x600x907	Puerta batiente, 2x100, 2x200 mm., ruedas goma estándar 150 mm. Ø



Artículo	Dim.LxFxH (mm.)	Composición
FCBH4300104	1227x600x910	Puerta batiente, 2x100, 2x200 mm., ruedas goma estándar 150 mm. Ø, PRACTIBOX



Artículo	Dim.LxFxH (mm.)	Composición
FCBH5400104	1223x600x907	Puerta batiente, 2x100, 2x200 mm., ruedas goma estándar 150 mm. Ø

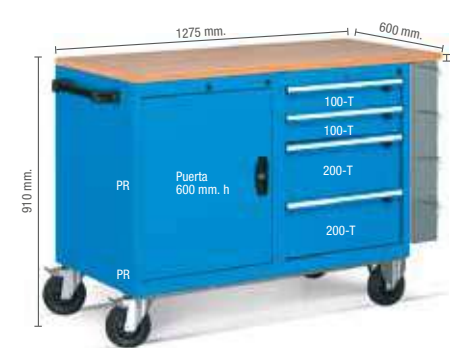

Artículo	Dim.LxFxH (mm.)	Composición
FCBH5300104	1352x600x910	Puerta batiente, 2x100, 2x200 mm., ruedas goma estándar 150 mm. Ø, PRACTIBOX

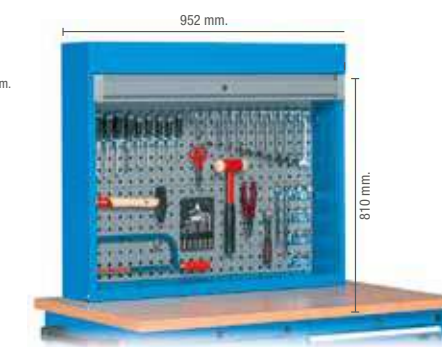

Artículo	Dim.LxFxH (mm.)	Composición
FBL70110351	952x210x810	Armario de persiana con paneles perforados



Consúltenos al teléfono
900 17 17 00 Llamada gratuita

Artículo	Dim.LxFxH (mm.)	Composición
FCBH430S171	1227x600x910	2x100, 2x200, PRACTIBOX, ruedas goma estándar 150 mm. Ø



Artículo	Dim.LxFxH (mm.)	Composición
FCBH6100104	1227x700x915	Puerta batiente, 2x100, 2x200 mm., ruedas goma estándar 150 mm. Ø

Artículo	Dim.LxFxH (mm.)	Composición
FCBH6100404	1227x700x915	2x100, 2x200 mm., ruedas goma estándar 150 mm. Ø

Artículo	Dim.LxFxH (mm.)	Composición
FCBH6100504	1227x700x915	Puerta batiente, 1x175, ruedas goma estándar 150 mm. Ø



Artículo	Dim.LxFxH (mm.)	Composición
FCBH6100304	1227x700x915	2 puertas batientes, 2x75, 2x100, ruedas goma estándar 150 mm. Ø

Consúltenos al teléfono
900 17 17 00 Llamada gratuita

Más información en
dissetodiseo.com



Artículo	Dim.LxFxH (mm.)	Composición
FCBH6400104	1223x600x907	Puerta batiente, 2x100, 2x200 mm., ruedas goma estándar 150 mm. Ø

Vea nuestros suelos antifatiga, los encontrará en la página 126.



Sabía que...

Los bancos de trabajo móviles de la serie FLEXA vienen equipados con cajones de extracción total, permitiendo el acceso fácil y cómodo a todo su contenido. Todos los bancos móviles llevan instalado un sistema de seguridad que impide la extracción accidental de un cajón sin el accionamiento de un pequeño tirador. Además, están equipados con el sistema habitual antivuelco por el cual no se puede abrir más de un cajón a la vez.

Ejemplo de configuración

Artículo	Dim.LxFxH (mm.)	Composición
FCBH320S108	937x600x985	3x100, 2x150, ruedas goma estándar 150 mm. Ø

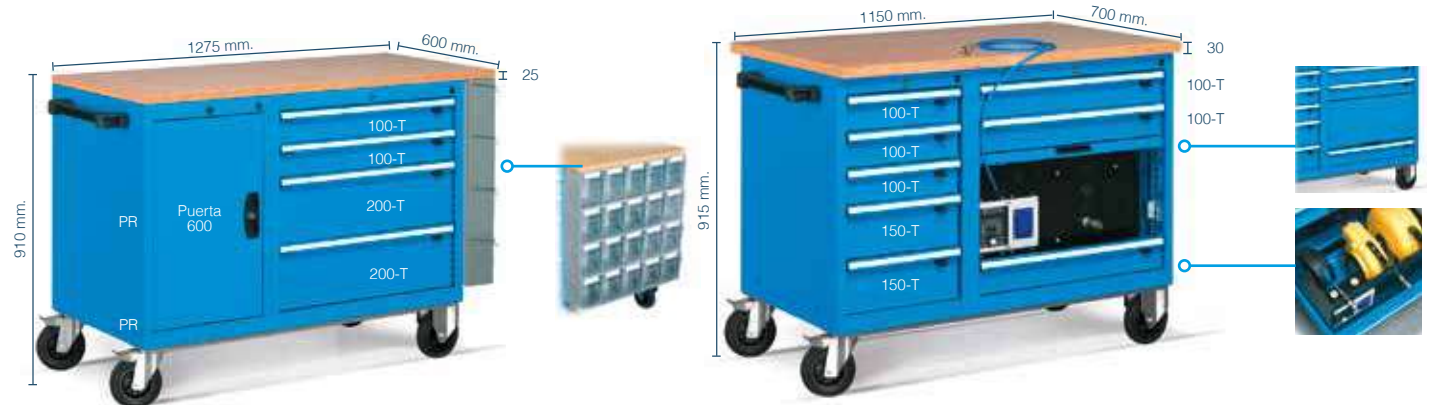

Con módulos de cajas PRACTIBOX

Artículo	Dim.LxFxH (mm.)	Composición
FCBH6300104	1352x600x910	Puerta batiente, 2x100, 2x200 mm., ruedas goma estándar 150 mm. Ø, PRACTIBOX

Con módulos eléctricos y neumáticos

Artículo	Dim.LxFxH (mm.)	Composición
FDD10205104	564x726x281	Puerta retráctil con placa de conexiones, 5x100, 2x150, ruedas goma estándar 150 mm. Ø

Borde posterior



Artículo	Dim.LxFxH (mm.)	Composición
FBL57190000	1275x600x25	Reborde posterior

Borde lateral



Artículo	Dim.LxFxH (mm.)	Composición
FBL55950000	1275x600x25	Reborde lateral

Ejemplo de configuración

Artículo	Dim.LxFxH (mm.)	Composición
FCBH610S150	1227x700x1335	Puerta batiente, puerta retráctil con placa de conexiones, 1x75, 3x100, ruedas goma estándar 150 mm. Ø

Vea nuestros enrollables, los encontrará a partir de la página 458.



Tornillos para bancos de trabajo
pág. 334.

Configuración a medida
900 17 17 00 Llamada gratuita

Consúltenos al teléfono
900 17 17 00 Llamada gratuita

Más información en
dissetodiseo.com

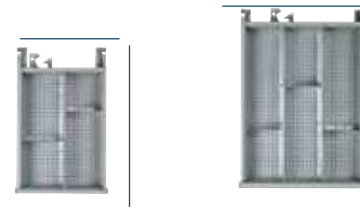

Artículo	Dim.LxFxH (mm.)	Composición
FBF1505S104	2775/2400x850	Cajoneras, armario de conexiones, tornillo hidráulico escamoteable.

Bancos de trabajo hexagonales WORK ESA

- Los bancos de trabajo hexagonales serie WORK-ESA se pueden personalizar con diferentes armarios metálicos con cajones. Los armarios se pueden equipar y personalizar según las necesidades de cada taller añadiendo tomas eléctricas o neumáticas, tornillo escamoteable con pistones hidráulicos, etc.
- También se le puede añadir torretas hexagonales centrales con tomas eléctricas.
- Fabricados en chapa de acero de primera calidad y pintado con pintura de alta resistencia. Con encimeras en haya múltiplex de 40 mm. y 50 mm..
- Estructura compacta y totalmente equipada.

RAL 7000 RAL 6011 RAL 7035 RAL 5012



Banco hexagonal simple

Banco hexagonal formado por 6 armarios de 5 cajones y encimera en multiplex de 40mm.

Artículo	Dim.LxFxH (mm.)	Composición
FBF14050104	2775/2400x840	6 cajoneras equipadas con 1x50, 2x100, 1x150, 1x300 mm.



Banco hexagonal con módulos eléctricos

Banco de trabajo hexagonal con 6 armarios de cajones y 6 módulos eléctricos con 4 enchufes schuko e interruptor magnetotérmico. Encimera múltiplex de 40 mm.

Artículo	Dim.LxFxH (mm.)	Composición
FBF14050304	2775x2400x840	6 cajoneras equipadas con placa de conexiones con toma SCHUKO y 1x50, 2x100, 1x150, 1x300mm..



Banco hexagonal con tornillos de banco escamoteables

Banco de trabajo hexagonal con 6 armarios de cajones y 6 armarios para ocultar los tornillos de banco. Encimera múltiplex de 40 mm.

Artículo	Dim.LxFxH (mm.)	Composición
FBF14050404	2775x2400x840	6 cajoneras equipadas con tornillos hidráulicos escamoteables y 1x50, 2x100, 1x150, 1x300mm..



Banco hexagonal con tornillos de banco y módulos eléctricos

Banco de trabajo hexagonal con 6 armarios de cajones, 6 módulos eléctricos con 4 enchufes schuko e interruptor magnetotérmico y 6 tornillos de banco. Encimera múltiplex de 40 mm.

Artículo	Dim.LxFxH (mm.)	Composición
FBF14050204	2775x2400x840	6 cajoneras equipadas con tornillos hidráulicos escamoteables, placa de conexiones SCHUKO y 1x50, 2x100, 1x150, 1x300mm.

Módulo eléctrico central

Módulo central con 16 tomas eléctricas e interruptor magnetotérmico. Disponible con 11 tomas schuko o 16 tomas schuko y 5 tomas industriales.



Artículo	Dim.LxFxH (mm.)	Composición
FBF81450104	800/922x230	1 magnetotérmico diferencial con 16 tomas SCHUKO

Artículo	Dim.LxFxH (mm.)	Composición
FBF81450204	800/922x230	1 magnetotérmico diferencial con 11 tomas SCHUKO y 5 220V



Veá nuestros suelos con instalación, los encontrará a partir de la página 168.

Bancos de trabajo compactos WORK SYSTEM

- Bancos de trabajo fabricados con estructura monobloque. El espacio de los compartimentos interiores es completamente configurable con cajones, estantes y puertas batientes.
- Los bancos WORK SYSTEM están disponibles en dos módulos, uno de 2 compartimentos y 1500 mm. de longitud y otro de 3 compartimentos y 2000 mm. de longitud. Combinando estos 2 módulos se obtienen bancos de 2500 y 3000 mm..
- Los modelos preconfigurados están equipados con una encimera en haya múltiple de 40 mm.. Las encimeras soportan una carga de 1000 Kg en módulos individuales y 2000 Kg en los módulos combinados.
- Consulte el apartado de accesorios para bancos de trabajo para configurar su espacio con lámparas, paneles perforados, tornillos de banco y un extenso abanico de opciones.



Sabía que...

Los bancos de trabajo compactos WORK SYSTEM, están disponibles con encimeras de acero galvanizado, además de todas las opciones de recubrimiento para encimeras de madera, como laminados, bordes metálicos, etc.

Ejemplo de configuración

Artículo	Dim.LxFxH (mm.)	Composición
FBR2343S151	2000x800x1500	2 puertas batientes, estante regulable, 2 cajones, canaleta de conexiones, 2 ménsulas y brazo articulado con lámpara



Combinación colores de serie

■ RAL 6011 ■ RAL 5012 + ■ RAL 7000



Artículo	Dim.LxFxH (mm.)	Composición
FBR22420151	1500x750x865	Puerta batiente y cajonera 1x150 mm.



Artículo	Dim.LxFxH (mm.)	Composición
FBR22420351	1500x750x865	2 puertas batientes, cajonera 2x75, 1x150 mm.



Artículo	Dim.LxFxH (mm.)	Composición
FBR22420451	1500x750x865	Puerta batiente, cajonera 1x100, 3x150, 1x200 mm.



Artículo	Dim.LxFxH (mm.)	Composición
FBR22420551	1500x750x865	Cajonera 2x100, 2x200, 2x300 mm.



Artículo	Dim.LxFxH (mm.)	Composición
FBR22420851	1500x750x865	Estante regulable, cajonera 2x150, 1x300 mm.



Artículo	Dim.LxFxH (mm.)	Composición
FBR22420751	1500x750x865	2 puertas batientes, cajonera 2x150 mm.



Artículo	Dim.LxFxH (mm.)	Composición
FBR22420651	1500x750x865	Puerta batiente, cajonera 2x75, 4x150 mm.



Artículo	Dim.LxFxH (mm.)	Composición
FBR22430151	2000x750x865	2 puertas batientes, 2 estantes regulables, cajonera 1x150 mm.



Artículo	Dim.LxFxH (mm.)	Composición
FBR22430251	2000x750x865	Puerta batiente, estante regulable, cajonera 2x100, 1x150, 2x200 mm.



Artículo	Dim.LxFxH (mm.)	Composición
FBR22430351	2000x750x865	3 puertas batientes, 2 estantes regulables, cajonera 1x150 mm.



Artículo	Dim.LxFxH (mm.)	Composición
FBR22430551	2000x750x865	2 puertas batientes, 2 estantes regulables, cajonera 4x75, 1x100, 1x200 mm.

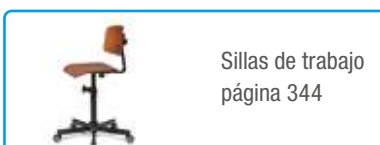

Sillas de trabajo página 344



Tornillo para bancos página 345

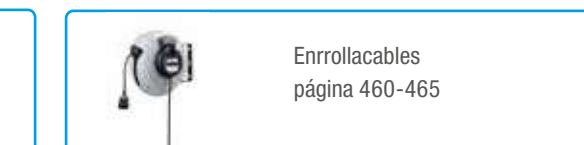

Enrollables página 460-465



Artículo	Dim.LxFxH (mm.)	Composición
FBR22430951	2000x750x865	3 puertas batientes, cajonera 2x75, 2x150 mm.



Artículo	Dim.LxFxH (mm.)	Composición
FBR22430851	2000x750x865	2 puertas batientes, estante regulable, cajonera 2x150 mm.



Artículo	Dim.LxFxH (mm.)	Composición
FBR22430651	2000x750x865	Puerta batiente, estante regulable, 2x50, 2x75, 3x100, 1x200 mm.



Artículo	Dim.LxFxH (mm.)	Composición
FBR22430751	2000x750x865	Estante regulable, cajonera 2x100, 2x200, 2x300 mm.



Artículo	Dim.LxFxH (mm.)	Composición
FBR22431051	2000x750x865	2 puertas batientes, cajonera 1x100, 1x150, 1x200, 1x300 mm.



Artículo	Dim.LxFxH (mm.)	Composición
FBR22430451	2000x750x865	2 puertas batientes, cajonera 1x100, 1x150, 1x200, 1x300 mm.



Artículo	Dim.LxFxH (mm.)	Composición
FBR22440151	2500x750x865	2 puertas batientes, 2 estantes, cajonera 6x100, 4x150 mm.

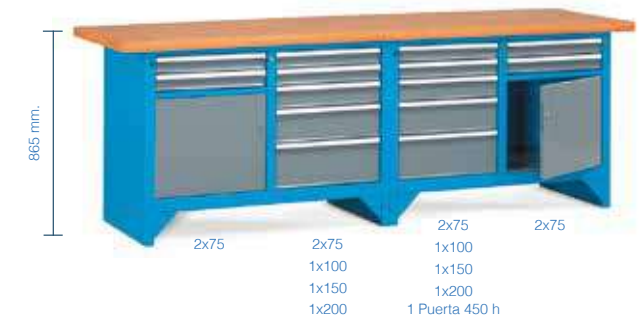

Artículo	Dim.LxFxH (mm.)	Composición
FBR22440251	2500x750x865	2 puertas batientes, cajonera 8x75, 2x100, 2x150, 2x200 mm.



Artículo	Dim.LxFxH (mm.)	Composición
FBR22440351	2500x750x865	2 puertas batientes, 2 estantes, cajonera 2x100, 2x200, 2x300 mm.



Artículo	Dim.LxFxH (mm.)	Composición
FBR22440451	2500x750x865	4 puertas batientes, cajonera 4x150 mm.



Más información en dissetodiseo.com

Tornillos para bancos de trabajo pág. 334.

Ejemplo de configuración

- Banco de trabajo de 3000 mm. y 5 compartimentos.
- Incluye soportes, estantes, paneles perforados, kit de ganchos, luminaria y tomas eléctricas.
- Herramientas y material de subdivisión no incluidos.

Artículo	Dim.LxFxH (mm.)	Composición
FBR2245S151	3000x750x2130	Puertas batientes, cajoneras, paneles perforados, estantes, canaleta de conexiones, guía carril Puerta lámparas



Artículo	Dim.LxFxH (mm.)	Composición
FBR22450251	3000x750x865	4 puertas batientes, 2 estantes, cajonera 2x75, 2x100, 1x150, 2x200 mm.



Artículo	Dim.LxFxH (mm.)	Composición
FBR22450151	3000x750x865	2 puertas batientes, 4 estantes, cajonera 1x100, 1x200, 1x300 mm.

Consúltenos al teléfono **900 17 17 00** Llamada gratuita

Vea nuestras sillas de trabajo, las encontrará a partir de la página 343.



Ejemplo de configuración

Artículo	Dim.LxFxH (mm.)	Composición
FBR2242S151	1500x750x1500	Puerta batiente, cajonera, cajón de extracción vertical con PRACTIBOX, paneles perforados traseros



Bancos de trabajo WORK STEEL con encimera metálica o de madera

- Bancos de trabajo fabricados en perfiles de acero formando una estructura simple y robusta completamente desmontable.
- Encimera de madera múltiple de 30 mm. de espesor.
- Disponibles en 1000, 1500, 2000 y 2500 mm..
- Diferentes posibilidades de configuración: cajones, puertas, estantes, y sistema de estantes para cajas Multibox.
- Consulte el apartado de accesorios para bancos de trabajo para configurar su espacio con lámparas, paneles perforados, tornillos de banco y multitud de opciones.
- Se puede entregar montado o desmontado.

Artículo	Dim.LxFxH (mm.)	Composición
FBGM500S104	1031x705x855	Montado
1 estante, 6 cajas FPK45510004, 4 FPK30510004, 2 FPM65510001, recubrimiento de goma para encimera		



Consúltenos al teléfono
900 17 17 00 Llamada gratuita



Encimera metálica con recubrimiento de goma

Encimera de goma antideslizante, impermeable y resistente a aceites.

Artículo	Dim.LxFxH (mm.)	Composición
FBGM600S104	1500x750x880	Montado
Compuesto de 24 cajas FPK45510004, 8 FPK30510004, recubrimiento de goma para encimera		



Artículo	Dim.LxFxH (mm.)	Encimera
FBGS1000004	1031x705x855	metálica
FBGS5000004	1024x750x880	madera



Artículo	Dim.LxFxH (mm.)	Encimera
FBGS1000104	1031x705x855	metálica
FBGS5000104	1024x750x880	madera
1 estante		



Artículo	Dim.LxFxH (mm.)	Encimera
FBGS1005204	1031x705x855	metálica
FBGS5005204	1024x750x880	madera
1 estante, 6 cajas FPK45510004, 4 FPK30510004, 2 FPM65510001		



Artículo	Dim.LxFxH (mm.)	Encimera
FBGS1A00004	1031x705x855	metálica
FBGS5A00004	1024x750x880	madera
Cajonera 1x150		



Artículo	Dim.LxFxH (mm.)	Encimera
FBGS1B00004	1031x705x855	metálica
FBGS5B00004	1024x750x880	madera
Cajonera 3x150		



Artículo	Dim.LxFxH (mm.)	Encimera
FBGM1C00004	1031x705x855	metálica
FBGS5C00004	1024x750x880	madera
Puerta batiente, cajonera 1x150		



Artículo	Dim.LxFxH (mm.)	Encimera
FBGM2000004	1507x705x855	metálica
FBGS6000004	1500x750x880	madera



Artículo	Dim.LxFxH (mm.)	Encimera
FBGM2A00004	1507x705x855	metálica
FBGS6A00004	1507x750x880	madera
Cajonera 1x150		



Artículo	Dim.LxFxH (mm.)	Encimera
FBGS2C00004	1507x705x855	metálica
FBGS6C00004	1500x750x880	madera
Puerta batiente, cajonera 1x150		



Artículo	Dim.LxFxH (mm.)	Encimera
FBGS2B00004	1507x705x855	metálica
FBGS6B00004	1500x750x880	madera
Cajonera 3x150		



Artículo	Dim.LxFxH (mm.)	Encimera
FBGS2B00104	1507x705x855	metálica
FBGS6B00104	1500x750x880	madera
1 estante, cajonera 3x150		



Artículo	Dim.LxFxH (mm.)	Encimera
FBGS2B05204	1507x705x855	metálica
FBGS6B05204	1500x750x880	madera
1 estante, 3x150, 6cajas FPK45510004, 4 FPK30510004, 2 FPM65510001		



Artículo	Dim.LxFxH (mm.)	Encimera
FBGS2AA0004	1507x705x855	metálica
FBGS6AA0004	1500x750x880	madera
Cajonera 2x150		



Artículo	Dim.LxFxH (mm.)	Encimera
FBGS2AB0004	1507x705x855	metálica
FBGS6AB0004	1500x750x880	madera
Cajonera 4x150		



Artículo	Dim.LxFxH (mm.)	Encimera
FBGS2AC0004	1507x705x855	metálica
FBGS6AC0004	1500x750x880	madera
Puerta batiente, cajonera 2x150		



Artículo	Dim.LxFxH (mm.)	Encimera
FBGS2BB0004	1507x705x855	metálica
FBGS6BB0004	1500x750x880	madera
Cajonera 6x150		



Artículo	Dim.LxFxH (mm.)	Encimera
FBGM2BC0004	1507x705x855	metálica
FBGS6BC0004	1500x750x880	madera
Puerta batiente, cajonera 4x150		



Artículo	Dim.LxFxH (mm.)	Encimera
FBGS2CC0004	1507x705x855	metálica
FBGS6CC0004	1500x750x880	madera
2 puertas batientes, cajonera 2x150		



Ejemplo de configuración

- Banco metálico con 4 cajones, 2 puertas batientes y cobertura de goma

Artículo	Dim.LxFxH (mm.)	Composición
FBGM300S104	2000x750x880	Montado
2 puertas batientes, cajonera 4x150, recubrimiento de goma para encimera		



Artículo	Dim.LxFxH (mm.)	Encimera
FBGS3000004	2007x705x855	metálica
FBGS7000004	2000x750x880	madera



Artículo	Dim.LxFxH (mm.)	Encimera
FBGS3B00004	2007x705x855	metálica
FBGS7B00004	2000x750x880	madera
Cajonera 3x150		



Artículo	Dim.LxFxH (mm.)	Encimera
FBGS3B00104	2007x705x855	metálica
FBGS7B00104	2000x750x880	madera
1 estante, cajonera 3x150		



Artículo	Dim.LxFxH (mm.)	Encimera
FBGS3B05204	2007x705x855	metálica
FBGS7B05204	2000x750x880	madera
1 estante, cajonera 3x150, 12 cajas FPK45510004, 4 FPK30510004, 4 FPM65510001		



Artículo	Dim.LxFxH (mm.)	Encimera
FBGS3CC0004	2007x705x855	metálica
FBGS7CC0104	2000x750x880	madera
2 puertas batientes, cajonera 2x150		



Artículo	Dim.LxFxH (mm.)	Encimera
FBGS3AAA004	2007x705x855	metálica
FBGS7AAA004	2000x750x880	madera
Cajonera 3x150		



Artículo	Dim.LxFxH (mm.)	Encimera
FBGS3ABA004	2007x705x855	metálica
FBGS7ABA004	2000x750x880	madera
Cajonera 5x150		



Artículo	Dim.LxFxH (mm.)	Encimera
FBGS3C00004	2007x705x855	metálica
FBGS7C00004	2000x750x880	madera
Puerta batiente, cajonera 1x150		



Artículo	Dim.LxFxH (mm.)	Encimera
FBGM7AA0004	2000x750x880	metálica
FBGS7AA0004	2000x750x880	madera
Cajonera 2x150		



Artículo	Dim.LxFxH (mm.)	Encimera
FBGM7AA0104	2000x750x880	metálica
FBGS7AA0104	2000x750x880	madera
1 estante, cajonera 2x150		



Artículo	Dim.LxFxH (mm.)	Encimera
FBGM4000004	2507x705x855	metálica
FBGS8000004	2500x750x880	madera



Artículo	Dim.LxFxH (mm.)	Encimera
FBGS4A00004	2507x705x855	metálica
FBGS8A00004	2500x750x880	madera
Cajonera 1x150		



Artículo	Dim.LxFxH (mm.)	Encimera
FBGS4B00004	2507x705x855	metálica
FBGS8B00004	2500x750x880	madera
Cajonera 3x150		



Artículo	Dim.LxFxH (mm.)	Encimera
FBGM7AA5204	2000x750x880	metálica
FBGS7AA5204	2000x750x880	madera
2 estantes, cajonera 2x150, 12 cajas FPK45510004, 4 FPK30510004, 5 FPM65510001		



Artículo	Dim.LxFxH (mm.)	Encimera
FBGS3AB0004	2007x705x855	metálica
FBGS7AB0004	2000x750x880	madera
Cajonera 4x150		



Artículo	Dim.LxFxH (mm.)	Encimera
FBGS3AC0004	2007x705x855	metálica
FBGS7AC0004	2000x750x880	madera
Puerta batiente, cajonera 2x150		



Artículo	Dim.LxFxH (mm.)	Encimera
FBGS4C00004	2507x705x855	metálica
FBGS8C00004	2500x750x880	madera
Puerta batiente, cajonera 1x150		



Artículo	Dim.LxFxH (mm.)	Encimera
FBGS4AA0004	2507x705x855	metálica
FBGS8AA0004	2500x750x880	madera
Cajonera 2x150		



Artículo	Dim.LxFxH (mm.)	Encimera
FBGS4AB0004	2507x705x855	metálica
FBGS8AB0004	2500x750x880	madera
Cajonera 4x150		



Artículo	Dim.LxFxH (mm.)	Encimera
FBGS3BC0004	2007x705x855	metálica
FBGS7BC0004	2000x750x880	madera
Puerta batiente, cajonera 4x150		



Artículo	Dim.LxFxH (mm.)	Encimera
FBGS3BB0004	2007x705x855	metálica
FBGS7BB0004	2000x750x880	madera
Cajonera 6x150		



Artículo	Dim.LxFxH (mm.)	Encimera
FBGS3BC0104	2007x705x855	metálica
FBGS7BC0104	2000x750x880	madera
Puerta batiente, 1 estante, cajonera 4x150		



Artículo	Dim.LxFxH (mm.)	Encimera
FBGS4CC0004	2507x705x855	metálica
FBGS8CC0004	2500x750x880	madera
2 puertas batientes, cajonera 2x150		



Artículo	Dim.LxFxH (mm.)	Encimera
FBGS4AC0004	2507x705x855	metálica
FBGS8AC0004	2500x750x880	madera
Puerta batiente, cajonera 2x150		



Artículo	Dim.LxFxH (mm.)	Encimera
FBGS4BCCB04	2507x705x855	metálica
FBGS8BCCB04	2500x750x880	madera
2 puertas batientes, cajonera 8x150		



Artículo	Dim.LxFxH (mm.)	Encimera
FBGS3BC5204	2007x705x855	metálica
FBGS7BC5204	2000x750x880	madera
Puerta batiente, 3 estantes, cajonera 4x150, 12 cajas FPK45510004, 8 FPK30510004		



Estantes para Multibox

- Sistema de estantes preparado para cajas de la serie Multibox.
- Estantes perforados para guías, y con rebordes para el sistema de seguridad anticáida.



Artículo	Dim.LxFxH (mm.)	Encimera
FBGM8BB0004	2500x750x880	metálica
FBGS8BB0004	2500x750x880	madera
Cajonera 6x150		



Artículo	Dim.LxFxH (mm.)	Encimera
FBGS4CB0104	2507x705x855	metálica
FBGS8CB0104	2500x750x880	madera
Puerta batiente, 2 estantes, cajonera 4x150		



Artículo	Dim.LxFxH (mm.)	Encimera
FBGM8BC0004	2500x750x880	metálica
FBGS8BC0004	2500x750x880	madera
Puerta batiente, cajonera 4x150		



Consúltenos al teléfono
900 17 17 00 Llamada gratuita

56



Bancos de trabajo UNIMOD COMFORT

- La serie UNIMOD COMFORT ofrece una amplia gama de estructuras y componentes para bancos de trabajo con una muy buena relación calidad-precio.
- Permiten equiparse con gran flexibilidad a las necesidades de cada puesto de trabajo.
- Los módulos son fáciles de montar y optimizan los flujos de trabajo mediante la disposición más adecuada de cada uno de sus elementos, además, las superficies de trabajo están disponibles en distintas alturas para proporcionar una solución cómoda y ergonómica al operario.
- Pueden ir equipados con protección contra descarga electrostática.
- Los bancos de trabajo ofrecen muchísimas posibilidades a la hora de configurarlos para su estación de trabajo, línea de montaje, etc... Existen vías de rodillos y estanterías fijas o carros para completar el banco, y poder distribuir adecuadamente los diferentes componentes.
- Los bancos de trabajo de la serie Comfort permiten usar los dos lados de la estructura pudiendo formar dos bancos de trabajo encarados o una zona posterior con estantes o ménsulas, según las necesidades de cada caso.



Más información en
dissetodiseo.com



- Los bancos de la serie COMFORT son regulables en altura gracias a sus soportes extensibles. Disponen de 2 medidas, de 797 a 911 mm. o de 949 a 1063 mm..



Ejemplo de configuración

- Banco de trabajo serie COMFORT a dos lados.
- Tres encimeras de trabajo en un lado y dos en otro.
- Cajas ATHENA, ZEUS COMPAT en soportes, estantes y módulo PRACTIBOX.
- Paneles perforados, brazo articulado.
- Armario con persiana, carro con cajones, carro serie SMART y banco de trabajo móvil.

Artículo	Dim.LxFxH (mm.)	Composición
FLD00010156	4507x1500x2220	Compuesto de ménsulas, reposapiés, cajas de plástico, paneles perforados traseros, soporte guía carril porta-herramientas y Porta-lámparas, armario con ruedas, brazo articulado para PRACTIBOX, armario con persiana, tomas de conexiones, 3 sillas de poliuretano para puesto de trabajo, carro serie SMART. (No incluido: lámpara, sistemas eléctricos y neumáticos).



Elevadores
página 580.



Sillas de trabajo
página 344.



Sillas de trabajo
página 344.



Ejemplo de configuración

- Banco de trabajo serie COMFORT a dos lados.
- Una encimera de trabajo en cada lado.
- Cajas ATHENA, ZEUS COMPAT en soportes y estantes.
- Paneles perforados, reposapiés, sillas de trabajo ergonómicas.

Artículo	Dim.LxFxH (mm.)	Composición
FLD00010256	2052x1500x2220	Compuesto de ménsulas, reposapiés, cajas de plástico, paneles perforados traseros, soporte guía carril porta-herramientas y porta-lámparas, 2 sillas de poliuretano para puesto de trabajo. (No incluido: lámpara, toma de conexión eléctrica y neumática).



Ve nuestras sillas de trabajo, las encontrará a partir de la página 343.

Ejemplo de configuración

- Banco de trabajo serie COMFORT a un lado.
- Una encimera de trabajo a 797-911 mm..
- Cajas ATHENA con estante, ZEUS COMPAT con en estante y brazo articulado, módulo PRACTIBOX con brazo articulado.
- Reposapiés y silla de trabajo ergonómica.

Artículo	Dim.LxFxH (mm.)	Composición
FLD00010356	1067x722x2220	Compuesto de ménsulas, reposapiés, cajas de plástico, 2 brazos articulados para cajas y PRACTIBOX, soporte guía carril porta-herramientas y porta-lámparas, silla de poliuretano para puesto de trabajo. (No incluido: lámpara, toma de conexión eléctrica y neumática).



Ejemplo de configuración

- Banco de trabajo serie COMFORT a un lado.
- Una encimera de trabajo a 797-911 mm..
- Cajas ZEUS COMPAT con en estante y soporte para panel perforado.
- Paneles perforados, reposa-pies y silla de trabajo ergonómica.

Artículo	Dim.LxFxH (mm.)	Composición
FLD00010456	1067x722x1285	Compuesto de una ménsula, reposapiés, cajas de plástico, paneles perforados traseros, brazo articulado porta-lámparas, silla de poliuretano para puesto de trabajo. (No incluido: lámpara, toma de conexión eléctrica).



Más información en dissetodiseo.com



Consútenos al teléfono **900 17 17 00** Llamada gratuita

* *Modulos, facilmente adaptables, ergonómico. Siempre todo al alcance de su mano.*

Ejemplo de configuración

- Banco de trabajo serie COMFORT a un lado.
- Una encimera de trabajo a 797-911 mm..
- Reposapiés, paneles perforados, estantes y silla de trabajo ergonómica.

Artículo	Dim.LxFxH (mm.)	Composición
FLD00010656	2052x722x1817	Compuesto de ménsulas, reposapiés, cajas de plástico, paneles perforados traseros, brazo articulado porta-lámparas, armario con ruedas, silla de poliuretano para puesto de trabajo. (No incluido: lámpara, toma de conexión eléctrica).



Sabía que...

Los bancos de trabajo UNIMOD COMFORT se entregan desmontados. Deben fijarse al suelo o a la pared. Puede configurar su banco de trabajo UNIMOD completamente desde cero. Desde el chasis de soporte hasta las cajas. Consulte con nuestros expertos para un diseño óptimo de su área de trabajo.



Ve nuestros armarios metálicos con cajones, los encontrará a partir de la página 168.

Ejemplo de configuración

- Banco de trabajo serie COMFORT a un lado.
- Una encimera de trabajo a 797-911 mm..
- Reposapiés, paneles perforados, estantes y silla de trabajo ergonómica.

Artículo	Dim.LxFxH (mm.)	Composición
FLD00010556	1552x722x1817	Compuesto de una ménsula, reposapiés, paneles perforados traseros, brazo articulado porta-lámparas, silla de poliuretano para puesto de trabajo. (No incluido: lámpara, toma de conexión eléctrica).



Ve nuestros suelos antifatiga, los encontrará en la página 126.



Cajoneras deslizantes



Bancos de trabajo UNIMOD DYNAMIC

- La serie UNIMOD DYNAMIC ofrece una amplia gama de estructuras para bancos de trabajo con una muy buena relación calidad-precio.
- Permiten equiparse según las necesidades de cada puesto de trabajo. Todos sus elementos son regulables en altura logrando así una posición ergonómica, correcta para cada operario y tarea.
- Los módulos son fáciles de montar y optimizan los flujos de trabajo mediante la disposición más adecuada de cada uno de sus elementos.
- Su particular diseño permite además adaptarse ergonómicamente a las condiciones de cada operario garantizando la máxima comodidad y rendimiento.
- Los bancos de trabajo de la serie DYNAMIC permiten usar los dos lados de la estructura pudiendo formar dos bancos de trabajo encarados o una zona posterior con estantes o cajas según las necesidades de cada caso.
- Se entregan desmontados.



Más información en
dissetodiseo.com

Ejemplo de configuración

- Banco de trabajo serie DYNAMIC a dos lados.
- Dos encimeras de trabajo en cada lado.
- Cajas ATHENA y ZEUS COMPAT en soportes y estantes.
- Paneles perforados, cajoneras deslizantes y sillas de trabajo ergonómicas.

55

Artículo	Dim.LxFxH (mm.)	Composición
FLE00010155	3522x1500x2220	Compuesto de ménsulas, cajas de plástico, paneles perforados traseros, soporte guía carril porta-herramientas y porta-lámparas, armario con cajones, 4 sillas de poliuretano para puesto de trabajo. (No incluido: lámpara, toma de conexión eléctrica y neumática).



Vea nuestros carros ed montaje en
la página 50.



- Los bancos de la serie DYNAMIC son regulables en altura gracias a sus soportes extensibles.



Consúltenos al teléfono
900 17 17 00 Llamada gratuita



Sillas de trabajo
página 344.



Sillas de trabajo
página 344.



Enrollables
página 460-465



Ejemplo de configuración

- Banco de trabajo serie DYNAMIC a dos lados.
- Una encimera de trabajo en cada lado.
- Cajas ATHENA en carros SMART y cajas ZEUS COMPAT y PRACTIBOX en brazos articulados.
- Silla de trabajo ergonómica y carros serie SMART.

55

Artículo	Dim.LxFxH (mm.)	Composición
FLE00010255	1067x1500x2220	Compuesto de cajas de plástico, brazo telescópico para cajas y PRACTIBOX, soporte guía carril porta-herramientas y porta-lámparas, carro de transporte serie SMART, 2 sillas de poliuretano para puesto de trabajo. (No incluido: lámpara, toma de conexión eléctrica y neumática).

Consúltenos al teléfono
900 17 17 00 Llamada gratuita



Ejemplo de configuración

- Banco de trabajo serie DYNAMIC a un lado.
- Cajas ATHENA y ZEUS COMPAT en estantes.
- Paneles perforados, silla de trabajo ergonómica y cajonera deslizable.

55

Artículo	Dim.LxFxH (mm.)	Composición
FLE00010355	1067x1500x2220	Compuesto de ménsulas, cajas de plástico, paneles perforados traseros, soporte guía carril porta-herramientas y porta-lámparas, armario con cajones, silla de poliuretano para puesto de trabajo. (No incluido: lámpara, toma de conexión eléctrica y neumática).



Cajas NORMA EUROPA.
Las encontrará a partir de la página 24.

Ejemplo de configuración

- Banco de trabajo serie DYNAMIC a un lado.
- Silla de trabajo ergonómica, cajonera deslizable, soporte de ordenador, soporte con brazo articulado para pantallas y estantes.

Artículo	Dim.LxFxH (mm.)	Composición
FLE00010455	1735x722x2220	Compuesto de cajas de plástico, brazo telescópico con soporte para ordenador, soporte para torre de ordenador, armario con cajones, silla de poliuretano para puesto de trabajo. (No incluido: lámpara, toma de conexión eléctrica y neumática).



Vea nuestros elevadores,
los encontrará a partir de la página 580.



Ejemplo de configuración

- Banco de trabajo serie DYNAMIC a dos lados.
- Una superficie de trabajo en cada lado.
- Cajas ATHENA y ZEUS COMPAT en estantes.
- Silla de trabajo ergonómica y reposapiés.

55

Artículo	Dim.LxFxH (mm.)	Composición
FLE00010555	1067x1500x2220	Compuesto de ménsulas, cajas de plástico, paneles perforados traseros, soporte guía carril porta-herramientas y porta-lámparas, armario con cajones, reposapiés. (No incluido: lámpara, toma de conexión eléctrica y neumática).



Ejemplo de configuración

- Banco de trabajo serie DYNAMIC a un lado.
- Soporte guía carril Puerta-herramientas y Puerta-lámparas.
- Cajas ATHENA y ZEUS COMPAT con estantes.
- Paneles perforados y cajonera deslizable.

55

Artículo	Dim.LxFxH (mm.)	Composición
FLE00010655	2052x722x2220	Compuesto de ménsulas, cajas de plástico, paneles perforados traseros, soporte guía carril porta-herramientas y porta-lámparas, armario con cajones. (No incluido: lámpara, toma de conexión eléctrica y neumática).

Encimera regulable en altura de 797 a 911 mm.



56

Artículo	Dim.LxFxH (mm.)	Composición
FLDK1750156	1552x820x1817	Compuesto de 1 ménsula de 220 mm. de profundidad, 1 ménsula de 320 mm., 2 paneles perforados, 1 encimera de trabajo, diagonal de refuerzo trasera



Encimera regulable en altura.

56

Artículo	Dim.LxFxH (mm.)	Composición
FLEK1750155	1552x820x1817	Compuesto de 1 ménsula de 220 mm. de profundidad, 1 ménsula de 320 mm., 2 paneles perforados, 1 encimera de trabajo.



Encimera regulable en altura de 797 a 911 mm.



56

Artículo	Dim.LxFxH (mm.)	Composición
FLDD1250156	1552x820x1285	Compuesto de 1 ménsula de 320 mm. de profundidad, 2 paneles perforados, 1 encimera de trabajo, diagonal de refuerzo trasera



Encimera regulable en altura.

56

Artículo	Dim.LxFxH (mm.)	Composición
FLED1250155	1552x820x1285	Compuesto de 1 ménsula de 320 mm. de profundidad, 2 paneles perforados, 1 encimera de trabajo.



Encimera regulable en altura de 797 a 911 mm.



56

Artículo	Dim.LxFxH (mm.)	Composición
FLDV1730156	2052x820x1817	Compuesto de 2 ménsulas de 220 mm. de profundidad, 2 ménsulas de 320 mm., 4 paneles perforados, 1 encimera de trabajo, diagonal de refuerzo trasera



Encimera regulable en altura.

56

Artículo	Dim.LxFxH (mm.)	Composición
FLEV1730155	2052x820x1817	Compuesto de 2 ménsulas de 220 mm. de profundidad, 2 ménsulas de 320 mm., 4 paneles perforados, 1 encimera de trabajo.



Encimera regulable en altura de 797 a 911 mm.



56

Artículo	Dim.LxFxH (mm.)	Composición
FLDR1230156	2052x820x1285	Compuesto de 2 ménsulas de 320 mm., 4 paneles perforados, 1 encimera de trabajo, diagonal de refuerzo trasera



Encimera regulable en altura.

56

Artículo	Dim.LxFxH (mm.)	Composición
FLER1230155	2052x820x1285	Compuesto de 2 ménsulas de 320 mm. de profundidad, 4 paneles perforados, 1 encimera de trabajo.



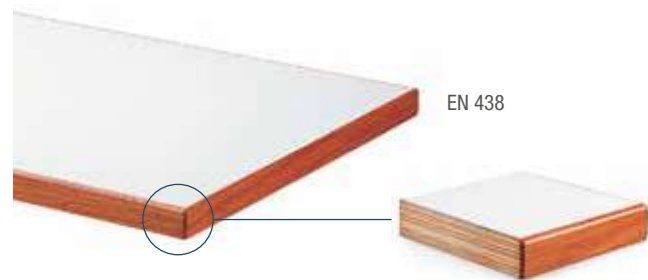

EN 438

Encimera en Múltiplex recubierta en laminado gris con cantos de madera

El laminado se compone de una parte superior de múltiplex en el cual se adhiere un laminado de color gris claro en acabado mate. Los perfiles están acabados en haya canteada y barnizada.

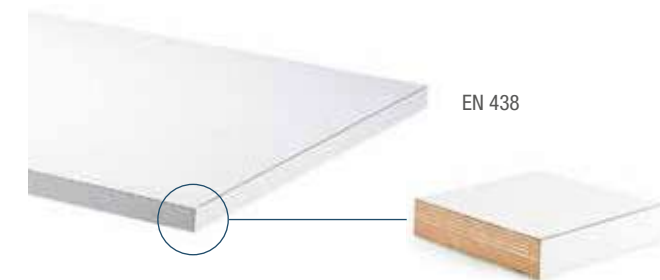

EN 438

Encimera en Múltiplex recubierta en laminado gris

El laminado se compone de una parte superior de múltiplex en el cual se adhiere un laminado de color gris claro en acabado mate. Los perfiles están acabados en laminado gris.

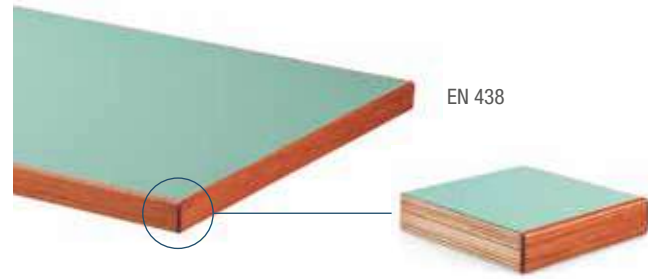

EN 438

Encimera en Múltiplex recubierta en laminado verde con cantos de madera

El laminado se compone de una parte superior de múltiplex en el cual se adhiere un laminado de color verde claro en acabado mate. Los perfiles están acabados en haya canteada y barnizada.

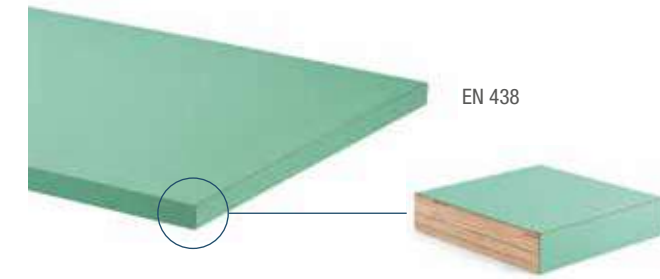

EN 438

Encimera en Múltiplex recubierta en laminado verde

El laminado se compone de una parte superior de múltiplex en el cual se adhiere un laminado de color verde claro en acabado mate. Los perfiles están acabados en laminado verde.

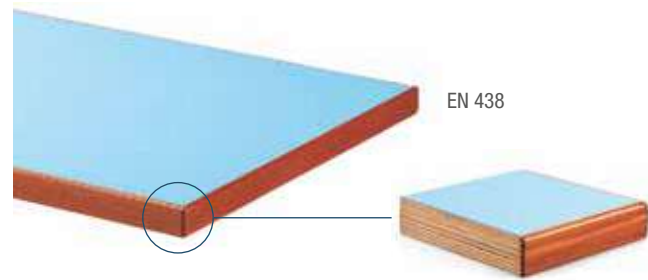

EN 438

Encimera en Múltiplex recubierta en laminado azul con cantos de madera

El laminado se compone de una parte superior de múltiplex en el cual se adhiere un laminado de color azul claro en acabado mate. Los perfiles están acabados en haya canteada y barnizada.

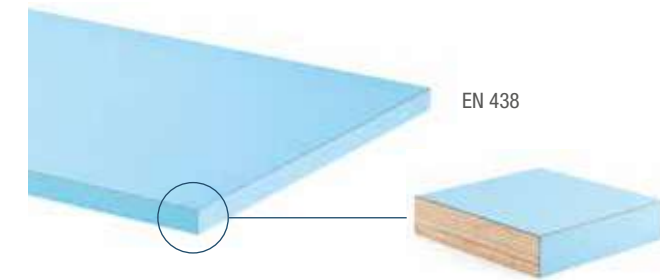

EN 438

Encimera en Múltiplex recubierta en laminado azul

El laminado se compone de una parte superior de múltiplex en el cual se adhiere un laminado de color azul claro en acabado mate. Los perfiles están acabados en laminado azul.

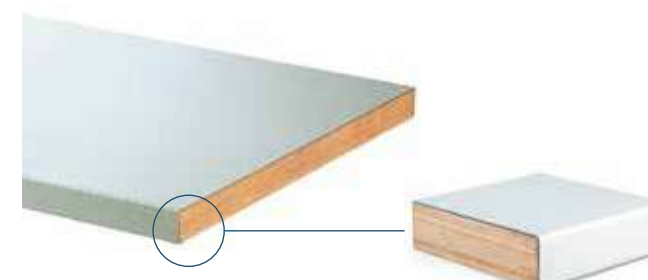

Encimera en Múltiplex con recubrimiento acero galvanizado

La encimera está compuesta por una parte superior en múltiplex recubierto con una chapa galvanizada de 2 mm. de espesor. Este recubrimiento hace que sea resistente a la abrasión, aceites y grasas.



Encimera en Múltiplex

Las encimeras en haya múltiplex están formadas por varias capas de haya entrecruzadas, cepilladas, pegadas y presionadas entre ellas. De esta manera la encimera es compacta, ofreciendo una gran resistencia a las cargas, a las deformaciones y al desgaste.

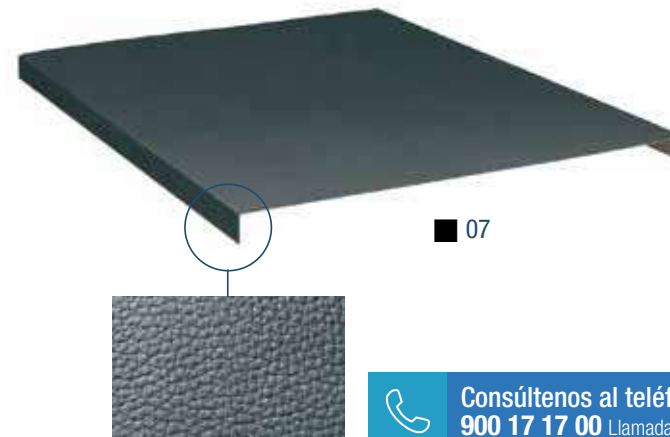
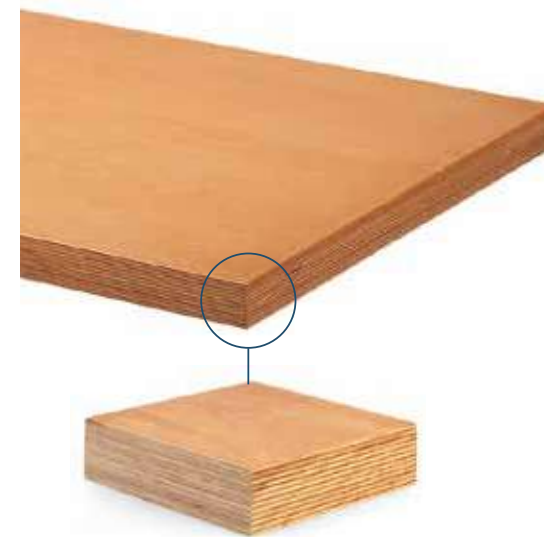

07

Consúltenos al teléfono 900 17 17 00 Llamada gratuita

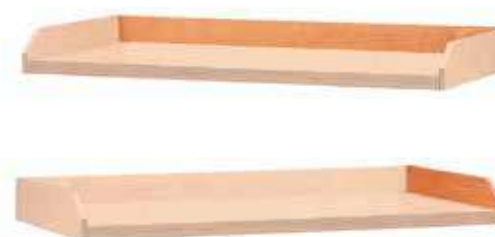

Encimera en Haya Múltiplex

Fabricada a partir de laminas de madera con orientaciones entrecruzadas ofreciendo gran resistencia a la deformación y al desgaste.

Dim.LxF (mm.)	Artículo 30 mm. grosor	Artículo 40 mm. grosor	Artículo 50 mm. grosor
1024x750	-	FBIA2140000	-
1024x800	-	-	FBIA5140000
1300x750	-	FBIA2280000	FBIA4280000
1300x800	-	FBIA3280000	FBIA5280000
1500x750	-	FBIA2420000	FBIA4420000
1500x800	* FBIA1420000	FBIA3420000	FBIA5420000
2000x750	-	FBIA2700000	FBIA4700000
2000x800	* FBIA1700000	FBIA3700000	FBIA5700000
2500x750	-	FBIA2840000	FBIA4840000
2500x800	-	FBIA3840000	FBIA5840000
3000x750	-	** FBIA2980000	* FBIA4980000
3000x800	-	** FBIA3980000	* FBIA5980000

**Válido solo para bancos modulares

*Válido solo para bancos series FCA y FCC

Encimera de madera entrecruzada

Fabricada a partir de 3 tablas entrecruzadas y con un tratamiento antiséptico.

Dim.LxF (mm.)	Artículo 30 mm. grosor	Artículo 40 mm. grosor	Artículo 50 mm. grosor
1024x750	-	-	-
1024x800	-	-	-
1300x750	-	-	FBKA4280000
1300x800	-	-	FBKA5280000
1500x750	-	-	FBKA4420000
1500x800	-	-	FBKA5420000
2000x750	-	-	FBKA4700000
2000x800	-	-	FBKA5700000
2500x750	-	-	FBKA4840000
2500x800	-	-	FBKA5840000
3000x750	-	-	FBKA4980000
3000x800	-	-	FBKA5980000

Cubierta de acero galvanizado con superficie de goma

Capa de goma de entre 1,3 y 1,5 mm. de grosor sobre lámina de acero electro-galvanizado. Instalación fácil y sin tornillos.

Dim.LxF (mm.)	Artículo 33 mm. grosor	Artículo 43 mm. grosor	Artículo 53 mm. grosor
1024x750	-	FBL26300007	-
1024x800	-	-	FBL28350007
1300x750	-	FBL26450007	FBL28450007
1300x800	-	FBL26500007	FBL28500007
1500x750	-	FBL26600007	FBL28600007
1500x800	FBL24650007	FBL26650007	FBL28650007
2000x750	-	FBL26900007	FBL28900007
2000x800	FBL24950007	FBL26950007	FBL28950007
2500x750	-	FBL27050007	FBL29050007
2500x800	-	FBL27100007	FBL29100007
3000x750	-	FBL27200007	FBL29200007
3000x800	-	FBL27250007	FBL29250007

Borde en Haya Múltiplex para encimeras.

Bordes laterales y traseros para bancos de trabajo.

Artículo (posterior)	Dim.LxFxH (mm.)	Artículo (lateral)	Dim.LxFxH (mm.)
FBL56100000	762x12x100	FBL57200000	1300x12x100
FBL56350000	770x20x150	FBL57900000	1300x20x150
FBL56450000	770x20x200	FBL58600000	1300x20x200
FBL56300000	812x12x100	FBL57300000	1500x12x100
FBL56400000	820x20x150	FBL58000000	1500x20x150
FBL56500000	820x20x200	FBL58700000	1500x20x200
-	-	FBL57500000	2000x12x100
-	-	FBL58200000	2000x20x150
-	-	FBL58900000	2000x20x200

Configuración

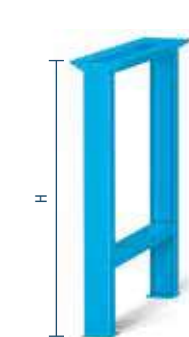

Pata fija

Artículo	Dimensiones ext. LxFxH (mm.)
FBL60100004	80x715x700
FBL60250004	80x715x800
FBL60350004	80x715x830
FBL60400004	80x715x850

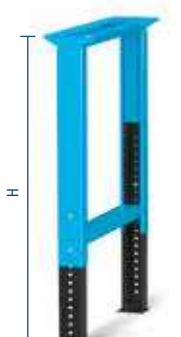

Pata regulable en altura

Artículo	Dimensiones ext. LxFxH (mm.)
FBL60450058	80x715x700/1100

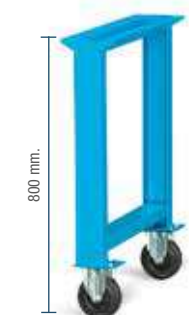

Pata fija con ruedas

Artículo	Tipo rueda	Ø mm.
FBL6075A004	Goma standard	125
FBL6075G004	Antracita	125
FBL6075D004	Goma elástica	125
FBL6075K004	Poliuretano	125
FBL6075N004	Nylon	125

01 02 04 08

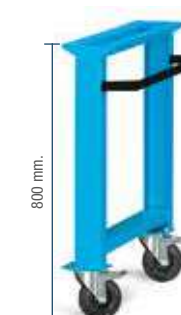

Pata con ruedas y tirador

Artículo	Tipo rueda	Ø mm.
FBL6090C004	Goma standard	125
FBL6090I004	Antracita	125
FBL6090F004	Goma elástica	125
FBL6090M004	Poliuretano	125
FBL6090Q004	Nylon	125

01 02 04 08



Pata regulable en altura con ruedas

Artículo	Tipo rueda	Ø mm.
FBL6055A004	Goma standard	125
FBL6055G004	Antracita	125
FBL6055D004	Goma elástica	125
FBL6055K004	Poliuretano	125
FBL6055N004	Nylon	125

57 60 58 59



Pata regulable en altura con ruedas y tirador

Artículo	Tipo rueda	Ø mm.
FBL6056C058	Goma standard	125
FBL6056I058	Antracita	125
FBL6056F058	Goma elástica	125
FBL6056M058	Poliuretano	125
FBL6056Q058	Nylon	125

Travesaño de refuerzo



01 02 04 08

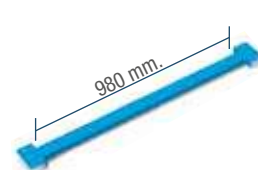

Artículo	Travesaño para banco Largo mm.
FBL66050004	1300



Artículo	Travesaño para banco Largo mm.
FBL66100004	1500

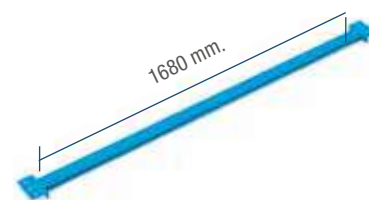

Artículo	Travesaño para banco Largo mm.
FBL66200004	2000

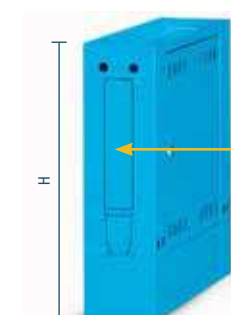

Toma eléctrica y neumática opcional

01 02 04 08

Armario de conexiones

Artículo	Dimensiones ext. LxFxH (mm.)
FBL61200104	190x695x700
FBL61250104	190x695x800
FBL61300104	190x695x830
FBL61350104	190x695x850

Toma de conexión neumática y enrollador automático



Artículo	Altura armario mm.
FBL96707007	700
FBL96708007	800
FBL96708307	830
FBL96708507	850

- La toma de conexión neumática está compuesta por:
 - Una entrada fija posterior con tubo Ø 10 mm. y final (de 1/4")_(Ø 9-12 mm.) para conectar con alargador (no incluido).
 - Un enrollador de 4 metros de tubo de diámetro interno de 5,5 mm. con una conexión a rosca de 1/4" para fijación del utensilio, capacidad de 9 litros por segundo*.
 - Una salida fija anterior con tubo de Ø 10 mm. y final con rosca de 1/4" con tapón, capacidad de 11 litros por segundo*.
 - Un filtro reductor con manómetro el cual puede ser utilizado con una presión máxima de 10 bar, su capacidad es de 11 litros por segundo con una presión de uso igual a 6,3 bar.

Toma de conexión neumática y enrollador automático



Artículo	Altura armario mm.
FBL96607007	700
FBL96608007	800
FBL96608307	830
FBL96608507	850

- La toma de conexión neumática está compuesta por:
 - Una entrada fija posterior con tubo Ø 10 mm. y final (de 3/8")_(Ø 9-12 mm.) para conectar con alargador (no incluido).
 - Un enrollador de 4 metros de tubo de diámetro interno de 5,5 mm. con una conexión a rosca de 1/4" para fijación del utensilio, capacidad de 9 litros por segundo*.
 - Una salida fija anterior con tubo de Ø 10 mm. y final con rosca de 3/8" con tapón, capacidad de 11 litros por segundo*.
 - N.B.** Todas las conexiones (excepto el enrollador) son de 3/8".

Toma eléctrica



- Los armarios con placa de conexión vienen de serie con una puerta lateral completa de cerradura de cilindro y dos llaves.
- Este armario se puede montar con toma de conexiones eléctrica y/o neumática. El armario con toma de conexiones viene además de serie con magnetotérmico 2 P 230 V y conectada (a través de una canaleta) a un toma industrial en la parte posterior con tapa de cierre. Grado de protección.

Artículo	Tomas SCHUKO
FBL96201000	4

Consúltenos al teléfono 900 17 17 00 Llamada gratuita

Más información en dissetodiseo.com

Armario con tornillo hidráulico escamoteable

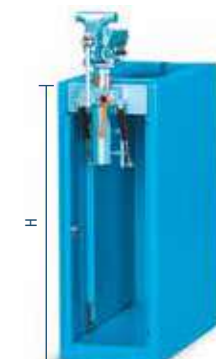

Artículo	Dimensiones LxFxH mm.
FBL61050104	312x726x800
FBL61100104	312x726x830
FBL61150104	312x726x850



El tornillo tiene una rotación de 360°.



1 Se abre la puerta...



2 ...retrotraer la puerta hasta el interior del armario.



3 Se extrae el tornillo hidráulico y se fija a la encimera.



4 Se regula el tornillo hidráulico a la altura deseada.

Bastidor

Artículo	Altura útil mm.	Carga kg	Dimensiones ext. LxFxH (mm.)
FBL61200104	200	3100	564x726x283
FBL61200104	300	3100	564x726x383
FBL61200104	500	3100	564x726x600
FBL61200104	600	3100	564x726x700
FBL61200104	700	3100	564x726x800
FBL61200104	725	3100	564x726x825
FBL61200104	750	3100	564x726x850
FBL61200104	900	3100	564x726x1000



01
02



Bastidor con puerta de apertura en lado derecho

Artículo	Altura puerta mm.	Altura útil mm.	Carga kg	Dimensiones ext. LxFxH (mm.)
FDD1260D004	600	600	3100	564x726x700



01
02

No es posible la colocación de cajones en el interior del bastidor con puerta batiente

Bastidor con puerta de apertura en lado izquierdo

Artículo	Altura puerta mm.	Altura útil mm.	Carga kg	Dimensiones ext. LxFxH (mm.)
FDD1261D004	600	600	3100	564x726x700

Bastidor con división horizontal para puertas y cajones

Artículo	Altura puerta mm.	Altura cajón mm.	Altura útil	Carga kg	Dimensiones ext. LxFxH (mm.)
FDD11500004	400	75	500	3100	564x726x600
FDD11600004	400	175			
FDD11600004	425	150	600	3100	564x726x700
FDD11600004	500	75			
FDD11600004	400	275			
FDD11600004	425	250			
FDD11700004	500	175	700	3100	564x726x800
FDD11700004	575	100			
FDD11700004	600	75			
FDD11720004	400	300			
FDD11720004	425	275			
FDD11720004	500	200	725	3100	564x726x825
FDD11720004	575	125			
FDD11720004	600	100			
FDD11750004	400	325			
FDD11750004	425	300			
FDD11750004	500	225	750	3100	564x726x850
FDD11750004	575	150			
FDD11750004	600	125			
FDD11900004	400	475			
FDD11900004	425	450			
FDD11900004	500	375	900	3100	564x726x1000
FDD11900004	575	300			
FDD11900004	600	275			

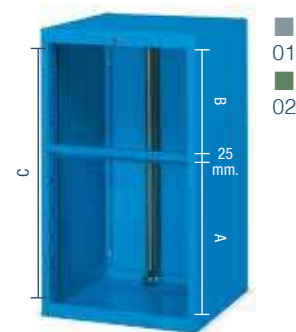

01
02

Múltiples configuraciones del bastidor para adaptarse a cualquier necesidad del cliente

Consúltenos al teléfono 900 17 17 00 Llamada gratuita

Puerta reversible

Artículo	Altura mm.
FDD96400104	400
FDD96420104	425
FDD96450104	500
FDD96490104	575
FDD96500104	600



La puerta puede colocarse en lado derecho o izquierdo

Cerradura y pomo de recambio

Artículo	Cerradura de recambio
RCSR000300	Para armario
RCSR003500	Para pomo de la puerta

Artículo	Pomo de recambio
RXDA000207	Para puerta

Cajones de extracción simple y telescópica

Artículo	Altura frontal mm.	Carga kg	Dimensión útil LxFxH (mm.)
FDD80500004	50	60	564x726x283
FDD807500004	75	80	564x726x383
FDD810000004	100	100	564x726x600
FDD812500004	125	100	564x726x700
FDD815000004	150	100	564x726x800
FDD820000004	200	100	564x726x825
FDD825000004	250	100	564x726x850
FDD823000004	300	100	564x726x1000



Los cajones van incorporados con guías de extracción simple o telescópica.

Estante de extracción simple

Artículo	Carga kg	Dimensión útil. LxF (mm.)
FDD80000004	70	435x610



Material para división de cajones

Estante fijo regulable

Artículo	Carga kg	Dimensión útil. LxF (mm.)
FDD91000104	70	500x600



Ménsula regulable e inclinable

Artículo	Profundidad mm.	Carga kg
FBL77500004	220	25
FBL775500004	320	25
FBL776000004	420	25
FBL776200004	600	25

Ménsula regulable e inclinable

Artículo	Profundidad mm.	Carga kg
FBL779500004	220	2 cajones
FBL780000004	320	564x726x281
FBL780500004	420	564x726x281

Panel trasero

Artículo	Profundidad mm.	Tipo panel
FBL76200004	973	Perforado
FBL763500004	1458	Perforado
FBL767000004	973	Liso
FBL768500004	1458	Liso

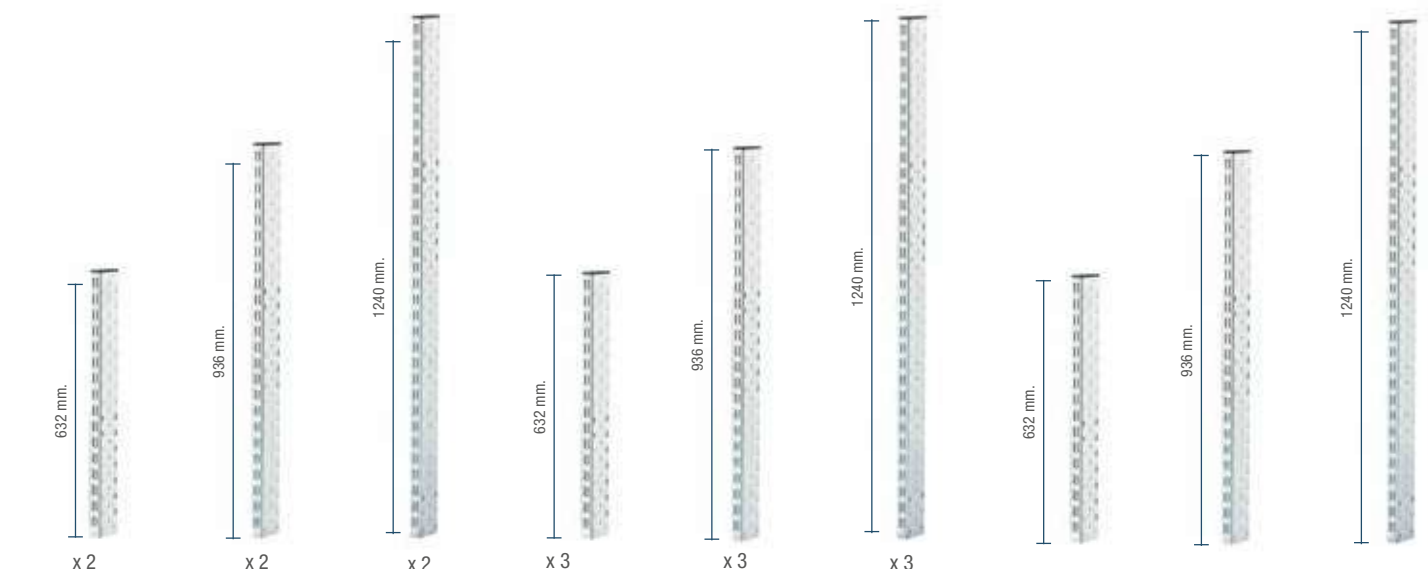

Montantes para bancos de 1500

Artículo	Altura mm.	Paneles
FBL75301599	632	2
FBL75351599	936	3
FBL75401599	1240	4

Montantes para bancos de 2000

Artículo	Altura	Paneles
FBL75302099	632	2
FBL75352099	936	3
FBL75402099	1240	4

Montantes para encimeras de madera

Artículo	Altura	Paneles
FBL75300099	632	2
FBL75350099	938	3
FBL75400099	1242	4

Juego de soportes para raíl en aluminio de 1000/1500 mm. Juego de soportes para raíl en aluminio de 2000/2500 mm.

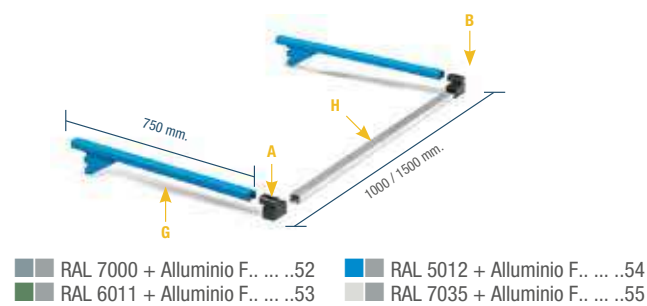

- Juego de soportes de profundidad 750 mm. para largo 1000-1500 mm..
- Compuesto de 2 soportes (G), 1 juego de tapones de plástico (A+B) y 1 carril de aluminio (H).

Artículo	Largo guía mm.	Carga kg
FBL98100154	1000	10
FBL98150154	1500	10

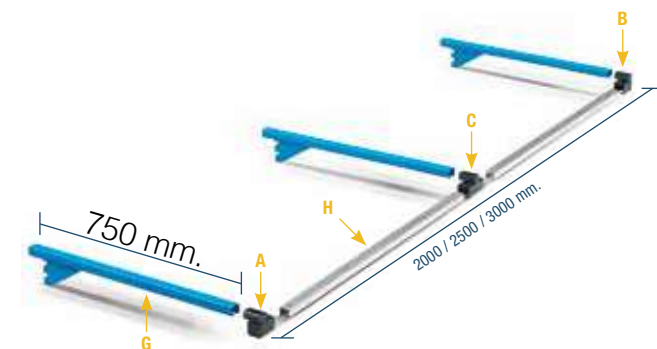

- Juego de soportes de profundidad 750 mm. para largo 2000-2500 mm..
- Compuesto de 3 soportes (G), 1 juego de tapones de plástico (A+B+C) y 1 carril de aluminio (H).

Artículo	Largo guía mm.	Carga
FBL98200154	2000	10
FBL98250154	2500	10
FBL98300154	3000	10

Juego de soportes para raíl en aluminio de 3000 mm.

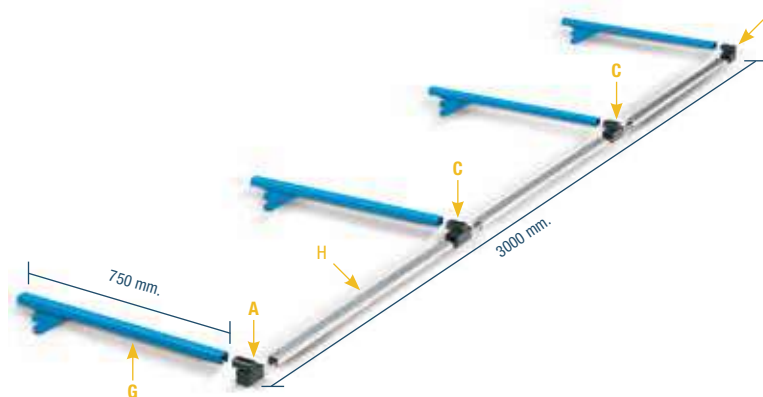

- Juego de soportes de profundidad 750 mm. para largo 3000 mm..
- Compuesto de 4 soportes (G), 1 juego de tapones de plástico (A+B+C) y 1 carril de aluminio (H).

Artículo	Largo guía mm.	Carga kg
FBL98300254	3000	10



Ejemplo de configuración

Artículo	Dim.LxFxH (mm.)	Composición
FBHA370S208	2000x800x2110	Puerta batiente, estante extraíble, cajonera con 3 cajones, 3 estantes, canaleta para tomas eléctricas, brazo articulado, guía carril Puerta lámparas

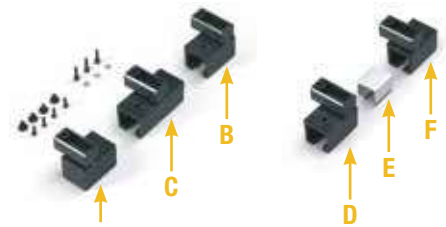

Juego de topes para carril

Artículo	Descripción
FBL98410007	A+B
FBL98400007	C
FBL98420007	D+E+F

Consúltenos al teléfono 900 17 17 00 Llamada gratuita



Carril de aluminio con topes laterales

Artículo	Largo guía mm.
FBL98101000	1020
FBL98151000	1500
FBL98201000	2000
FBL98251000	2500
FBL98301000	3000*
FBL98301100	3000**

Armario con persiana



Artículo	Tipo de fijación	Capacidad kg	Dimensiones ext. LxFxH (mm.)
FBL70110151	A pared	50	952x210x810
FBL70110251	Al montante biselado	50	952x210x810
FBL70110351	A la encimera de madera	50	952x210x810



Artículo	Tipo de fijación	Capacidad kg	Dimensiones ext. LxFxH (mm.)
FBL70210151	A pared	50	952x210x1115
FBL70210351	A la encimera de madera	50	952x210x1115



Lámpara PHILIPS 2x18 W

Artículo	Dim.LxFxH (mm.)	Lámpara
FBL99050000	700x140x85	2x18W



Lámpara PHILIPS 2x36 W

Artículo	Dim.LxFxH (mm.)	Lámpara
FBL99100000	1300x165x95	2x36W



Lámpara PHILIPS 2x58 W

Artículo	Dim.LxFxH (mm.)	Lámpara
FBL99150000	1600x165x95	2x58W



Protección para lámpara PHILIPS

Artículo	Para lámpara
FBL99210008	2x18W
FBL99220008	2x36W



Lámpara WALDMANN 2x36W IP67

Artículo	Diámetro mm.	Largo mm.
FBL99600000	70	1090



Lámpara WALDMANN 2x36W IP20

Artículo	Dimensiones mm.
FBL99300008	910x90x105

Vea nuestra gama de enrollables, los encontrará a partir de la página 458.



Lámpara WALDMANN 1x36 IP 20

Artículo	Composición
FBL99800008	Soporte metálico, abrazadera 0-65 mm., lámpara WALDMANN

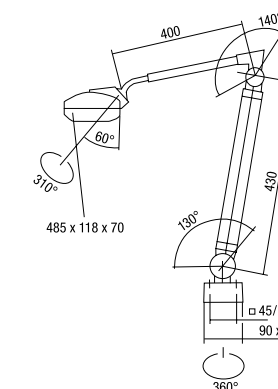

Enrollador automático con soporte

Artículo	Composición
FBL96010107	10 metros de cable IP42 230V



Gancho doble

Artículo	L	B
CMV10002	28	9
CMV10003	33	17



Gancho porta recipientes

Artículo	A	L	B
CMV10017	10	350	120

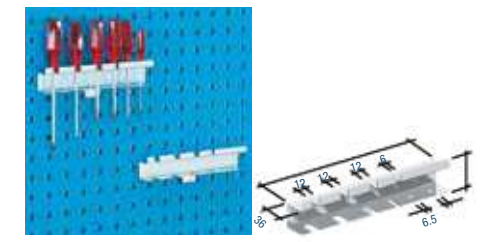

Gancho para destornilladores

Artículo	L	B
CMV10019	238	40



Gancho para taladro

Artículo	Ø
CMV10030	60
CMV10032	80

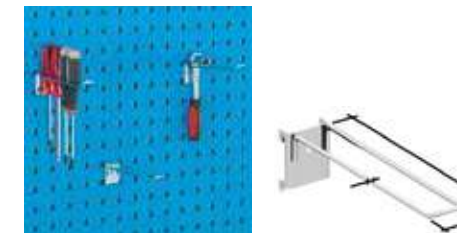

Gancho largo doble cerrado

Artículo	Ø	L	B
CMV10027	3,5	170	29

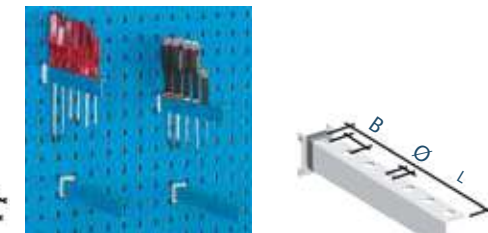

Guía para destornilladores

Artículo	Ø	L	B
CMV10018	12	220	32



Gancho doble cerrado

Artículo	Ø	L	B
CMV10004	5	70	25

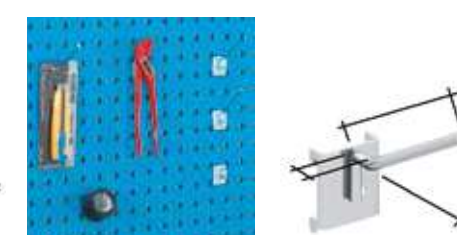

Gancho inclinado

Artículo	Ø	L
CMV10014	4	50
CMV10015	6	100



Gancho doble

Artículo	Ø	L	B
CMV10016	5	50	40



Portallaves

Artículo	Largo mm.
CMV10025	556

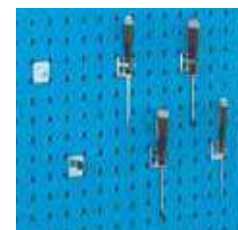

Gancho para destornilladores

Artículo	Diámetro mm.
CMV10020	6
CMV10021	12
CMV10022	18
CMV10023	25



Doble gancho cerrado

Artículo	Ø
CMV10029	40
CMV10031	60
CMV10033	80



Guía para contenedores

Artículo	A	L	B
CMV10026	9	9	40

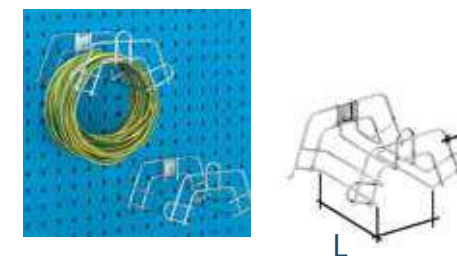

Gancho porta-cables

Artículo	L	B	Ø
CMV10024	160	125	5

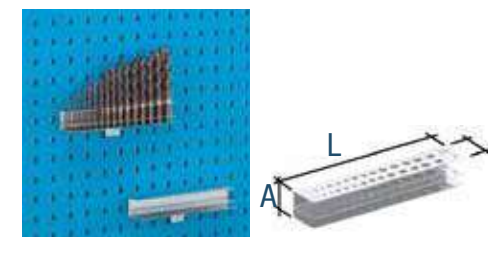

Guía para brocas

Artículo	A	L	B
CMV10028	40	238	42,5



Juego de guía y contenedores

Artículo	LxH mm.	Composición
FBL95040005	450x160x75	Juego de 4 cajas FPM17510005

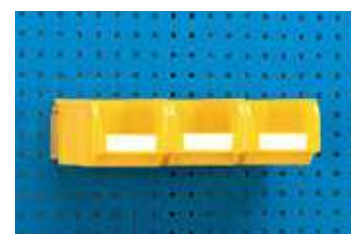

Juego de guía y contenedores

Artículo	LxH mm.	Composición
FBL95070005	450x230x130	Juego de 3 cajas FPM25510005



Juego de ganchos

Artículo	Composición
FBL95080099	Juego de 6 ganchos: 2 CMV10022, 1 CMV10003, 1 CMV10036, 2 CMV10001



Gancho simple

Artículo	Ø	L
CMV10035	6	10
CMV10036	6	50

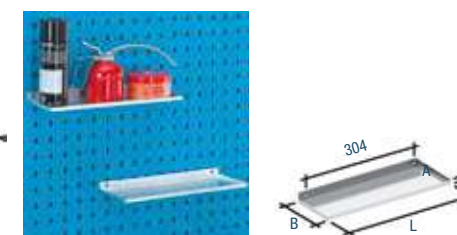

Ménsula

Artículo	A	L	B
CMV10043	10	350	120

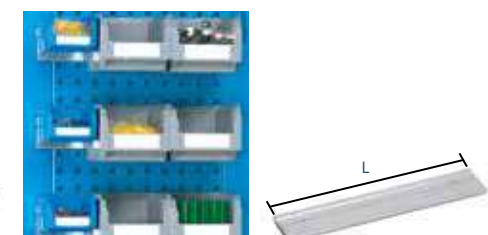

Guía para contenedores tipo 1 y 2

Artículo	A	L	B
FBL74380099	86	445	-



Consúltenos al teléfono
900 17 17 00 Llamada gratuita

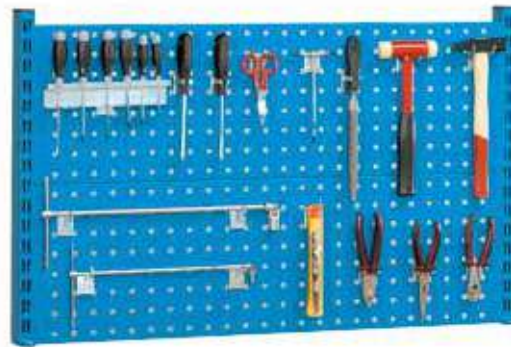

Compuesto de:
n. 1 C MV 10 019
n. 3 C MV 10 001
n. 3 C MV 10 022
n. 1 C MV 10 003
n. 1 C MV 10 007
n. 2 C MV 10 016
n. 4 C MV 10 036
n. 1 C MV 10 014

Conjunto de paneles perforados de 1000 x 632 mm.

Artículo	Composición
FBL95020099	Juego de 16 ganchos
FBLA0101804	Juego de 16 ganchos con paneles y montantes



Compuesto de:
n. 1 C MV 10 016
n. 7 C MV 10 037
n. 2 C MV 10 038
n. 1 C MV 10 001
n. 1 C MV 10 007
n. 2 C MV 10 021
n. 4 C MV 10 022
n. 1 C MV 10 025

Conjunto de paneles perforados de 1000 x 632 mm.

Artículo	Composición
FBL95120099	Juego de 19 ganchos
FBLA0102104	Juego de 19 ganchos con paneles y montantes

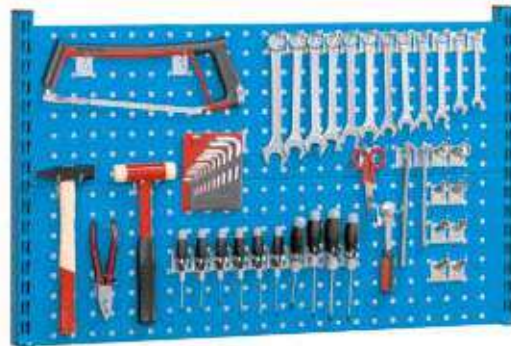

Compuesto de:
n. 1 C MV 10 016
n. 3 C MV 10 007
n. 24 C MV 10 037
n. 1 C MV 10 001
n. 8 C MV 10 021
n. 4 C MV 10 022

Conjunto de paneles perforados de 1000 x 632 mm.

Artículo	Composición
FBL95110099	Juego de 41 ganchos
FBLA0102004	Juego de 41 ganchos con paneles y montantes



Compuesto de:
n. 1 C MV 10 019
n. 3 C MV 10 001
n. 3 C MV 10 022
n. 2 C MV 10 016
n. 1 C MV 10 003
n. 4 C MV 10 036
n. 1 C MV 10 007
n. 1 C MV 10 014
n. 1 C MV 10 017
n. 4 F PM 1751 00 05
n. 3 F PM 2551 00 05
n. 2 F BL 7448 00 99

Conjunto de paneles perforados de 2000 x 632 mm.

Artículo	Composición
FBL95160099	Juego de 19 ganchos
FBLA0202704	Juego de 19 ganchos con paneles y montantes

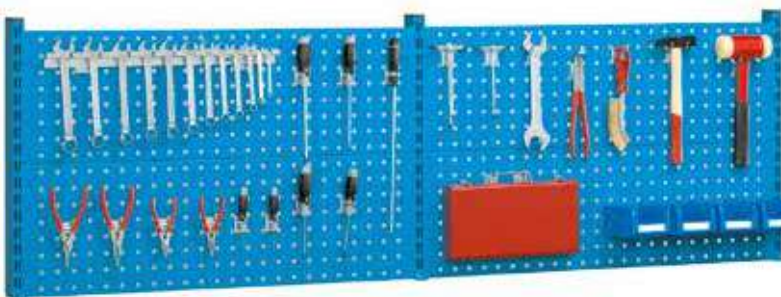

Compuesto de:
n. 3 C MV 10 037
n. 1 C MV 10 036
n. 2 C MV 10 002
n. 3 C MV 10 016
n. 4 C MV 10 001
n. 2 C MV 10 020
n. 5 C MV 10 022
n. 1 C MV 10 025
n. 4 F PM 1751 00 04
n. 1 F BL 7438 00 99

Conjunto de paneles perforados de 2000 x 632 mm.

Artículo	Composición
FBL95220099	Juego de 22 ganchos
FBLA0203304	Juego de 22 ganchos con paneles y montantes

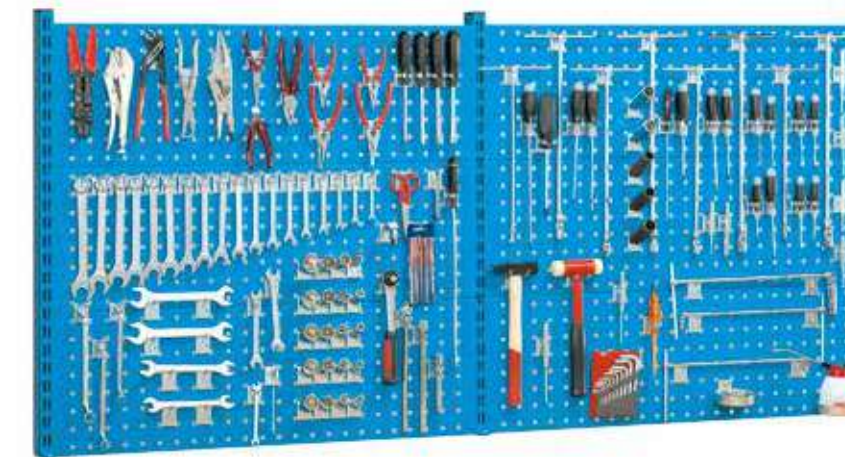
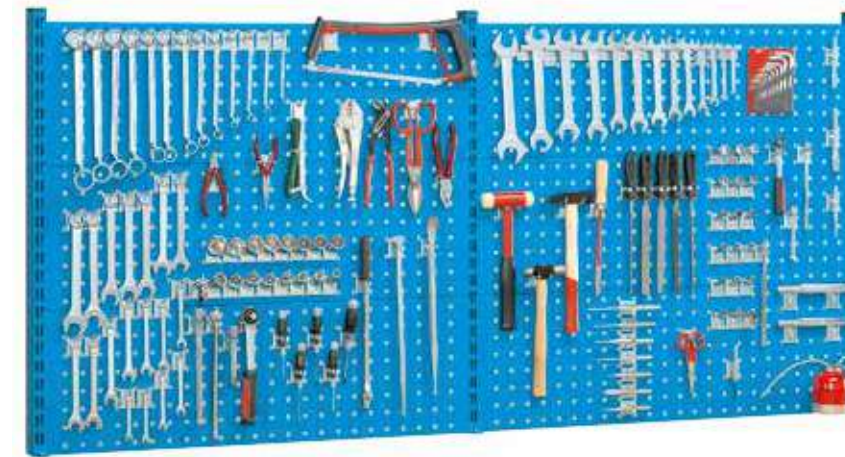

Compuesto de:
n.61 C MV 10 037
n. 1 C MV 10 025
n. 5 C MV 10 007
n. 6 C MV 10 023
n.12 C MV 10 021
n. 2 C MV 10 016
n.11 C MV 10 022
n. 1 C MV 10 017
n. 2 C MV 10 001
n.16 C MV 10 014

Conjunto de paneles perforados de 2000 x 936 mm.

Artículo	Composición
FBL95240099	Juego de 117 ganchos
FBLA0203504	Juego de 117 ganchos con paneles y montantes

Compuesto de:
n.34 C MV 10 037
n. 2 C MV 10 007
n. 2 C MV 10 006
n. 1 C MV 10 005
n. 4 C MV 10 016
n. 6 C MV 10 001
n.16 C MV 10 023
n. 6 C MV 10 014
n. 7 C MV 10 022
n. 5 C MV 10 021
n. 1 C MV 10 020

Conjunto de paneles perforados de 2000 x 936 mm.

Artículo	Composición
FBL95230099	Juego de 84 ganchos
FBLA0203404	Juego de 84 ganchos con paneles y montantes

Compuesto de:
n. 2 C MV 10 017
n. 1 C MV 10 025
n. 3 C MV 10 007
n. 2 C MV 10 036
n.58 C MV 10 037
n.19 C MV 10 021
n. 9 C MV 10 001
n. 2 C MV 10 016
n.23 C MV 10 014
n.12 C MV 10 022
n. 9 C MV 10 023
n. 1 C MV 10 020

Conjunto de paneles perforados de 3000 x 936 mm.

Artículo	Composición
FBL95260099	Juego de 141 ganchos
FBLA0301704	Juego de 141 ganchos con paneles y montantes



Bancos de trabajo para preparación de pedidos y embalaje

- Sistema totalmente modular, compuesto de bancos de trabajo con cajoneras, patas regulables en altura etc.
- Sobre estos elementos centrales, se pueden colocar todos los sistemas que necesite en función de sus necesidades, brazos giratorios para PC, porta bobinas, estantes con soportes para embalajes, soportes de cajas, estantes inferiores, etc.
- Así mismo, se pueden acompañar de carros porta-bobinas de cualquier sistema de embalaje y las cizallas correspondientes.
- Totalmente modular y fácil de modificar si sus necesidades cambian.
- Consulte con nuestro departamento técnico y le realizaremos un estudio personalizado.

Encontrará elementos para embalaje en la página 86-87.

Composición



Cortador horizontal incrustado en estantería

- Estanterías con sistemas de almacenamiento para rollos y cajas de cartón para preparación de pedidos y embalaje.
- Totalmente configurables con separadores de cajas, largueros para rollos, estantes de madera, paneles perforados, etc.
- Ideal para configurar espacios de trabajo de embalaje.

Artículo	Corte de ancho (mm)	Dimensiones LxFxH (mm)
PACK8465	750	1000 x 50 x 150

Consúltenos al teléfono 900 17 17 00 Llamada gratuita

Más información en dissetodiseo.com

Dispensador de chips para embalaje

- Solución cómoda y práctica para la protección de mercancías con chips de embalaje.
- Con ruedas y plataforma de apoyo.



Artículo	Dimensiones LxFxH (mm)	Peso (kg)
PACK8415	1050 x 700 x 2100 - 3500	50



Carros para embalaje

- Totalmente configurable con estantes convencionales, separadores de cajas y porta-rollos.



Carro elevador para embalaje

- Con palanca neumática para trabajar en función de la altura necesaria para facilitar el manipulado. Incluye 4 ruedas para su transporte.

Artículo	Dimensiones LxFxH (mm)	Capacidad máx. elevación (kg)	Peso (kg)
PACK8445	680x870x670-960	30	52



Mesa elevadora de aire comprimido

- Permite manipular sin esfuerzo la carga de cajas pesadas. Funciona con aire comprimido

Artículo	Dimensiones LxFxH (mm)	Cap. máx. elevación (kg)	Altura elevación (mm)
PACK8450	600x600x500-710	60	250-750



Apilador de aire comprimido

- Permite manipular sin esfuerzo la carga de cajas pesadas. Funciona con aire comprimido.

Artículo	Dimensiones LxFxH (mm)	Dimensiones plataforma (mm)
PACK8455	450 x 845 x 1320	450 x 600

Consúltenos al teléfono
900 17 17 00 Llamada gratuita

Más información en
dissetodiseo.com

Portarollos con dispositivo de corte

- Para el uso de papel, cartón, papel de aluminio, etc.
- Ofrece diferentes sistemas de corte, de manera autónoma, al lado derecho, izquierdo, etc.
- Sistema de protección de corte.
- Disponemos de diferentes modelos.
- Consulte con nuestro departamento comercial para más información.



	Tipo 1	Tipo 2	Tipo 3	Tipo 4	Tipo 5
Artículo	PACK8040	PACK8040	PACK8070	PACK8090	PACK8275



	Tipo 1	Tipo 2	Tipo 3	Tipo 4
Artículo	PACK8120	PACK8150	PACK8180	PACK8185



	Tipo 1	Tipo 2
Artículo	PACK8215	PACK8255



Portarollos con dispositivo de corte

- Para el uso de papel, cartón, papel de aluminio, etc.
- Ofrece diferentes sistemas de corte, de manera autónoma, al lado derecho, izquierdo, etc.
- Sistema de protección de corte.
- Funciona con aire comprimido conectado a pedal para su fácil manipulación.
- Disponemos de diferentes modelos.



	Tipo 1	Tipo 2	Tipo 3	Tipo 4	Tipo 5
Artículo	PACK8295	PACK8310	PACK8330	PACK8505	PACK8510



	Tipo 1	Tipo 2	Tipo 3	Tipo 4	Tipo 5
Artículo	PACK8350	PACK8365	PACK8375	PACK8400	PACK8515



Silla de madera para puestos de trabajo

Encontrará sillas en acero inox. en la página 367.

Consútenos al teléfono 900 17 17 00 Llamada gratuita



Artículo	Composición	Artículo	Composición	Artículo	Composición	Artículo	Composición
FQZ1110007	Silla giratoria con ruedas autobloqueantes. Altura regulable mediante tornillo. Altura 530/645 mm. Capacidad de carga 100 kg.	FQZ11100007	Silla giratoria con patas fonoabsorbentes. Altura regulable mediante tornillo. Altura 501/620 mm. Capacidad de carga 100 kg.	FQZ11200007	Silla giratoria con patas fonoabsorbentes. Reposapiés cromado. Altura regulable mediante tornillo. Altura 501/710 mm. Capacidad de carga 100 kg.	FQZ11300007	Silla giratoria con patas fonoabsorbentes. Reposapiés lacado. Altura regulable mediante tornillo. Altura 510/710. Capacidad de carga 100 kg.



Artículo	Composición	Artículo	Composición	Artículo	Composición	Artículo	Composición
FQZ1210007	Silla giratoria con ruedas autobloqueantes. Altura regulable mediante bomba de gas. Altura 470/645 mm. Capacidad de carga 100 kg.	FQZ12100007	Silla giratoria con patas fonoabsorbentes. Altura regulable mediante bomba de gas. Altura 445/625 mm. Capacidad de carga 100 kg.	FQZ12200007	Silla giratoria con patas fonoabsorbentes. Reposapiés cromado. Altura regulable mediante bomba de gas. Altura 510/760 mm.. Capacidad de carga 100 kg.	FQZ13100007	Silla giratoria con patas fonoabsorbentes. Altura regulable mediante tornillo molomatic. Altura 425/565 mm. Capacidad de carga 100 kg.

Silla de poliuretano para puestos de trabajo

Más información en dissetodiseo.com



Artículo	Composición	Artículo	Composición	Artículo	Composición	Artículo	Composición
FQZ2210007	Silla giratoria con ruedas autobloqueantes. Altura regulable mediante bomba de gas. Altura 495/670 mm. Capacidad de carga 100 kg.	FQZ22100007	Silla giratoria con patas fonoabsorbentes. Altura regulable mediante bomba de gas. Altura 470/650 mm. Capacidad de carga 100 kg.	FQZ22200007	Silla giratoria con patas fonoabsorbentes. Reposapiés cromado. Altura regulable mediante bomba de gas. Altura 535/785 mm. Capacidad de carga 100 kg.	FQZ21100007	Silla giratoria con patas fonoabsorbentes. Reposapiés lacado. Altura regulable mediante tornillo. Altura 535/735 mm.. Capacidad de carga 100 kg.

Tornillo de banco en acero



Tornillo de acero 80 mm.		Tornillo de acero 110 mm.		Tornillo de acero 130 mm.		Tornillo de acero 120 mm.	
Artículo	Adaptado para	Artículo	Adaptado para	Artículo	Adaptado para	Artículo	Adaptado para
FBL10100000	Encimera de madera	FBL10150000	Encimera de madera	FBL10200000	Encimera de madera	FBL10650000	Encimera de madera
FBL10100100	Encimera metálica	FBL10150100	Encimera metálica	FBL10200100	Encimera metálica	FBL10650100	Encimera metálica

Tornillo de banco en hierro fundido



Tornillo de hierro fundido 100 mm.		Tornillo de hierro fundido 120 mm.		Tornillo de hierro fundido 150 mm.	
Artículo	Composición	Artículo	Composición	Artículo	Composición
FBL11100000	Encimera de madera	FBL11200000	Encimera de madera	FBL11300000	Encimera de madera
FBL11100100	Encimera metálica	FBL11200100	Encimera metálica	FBL11300100	Encimera metálica

Artículo	A	B	C	D	E	F
FBL101000/01	100 mm.	330 mm.	80 mm.	83 mm.	estriado	4 kg
FBL101500/01	120 mm.	385 mm.	110 mm.	113 mm.	estriado	7 kg
FBL102000/01	140 mm.	430 mm.	130 mm.	137 mm.	estriado	11 kg
FBL106500/01	175 mm.	510 mm.	120 mm.	187 mm.	estriado	24 kg
FBL111000/01	140 mm.	445 mm.	100 mm.	153 mm.	estriado	11 kg
FBL112000/01	185 mm.	520 mm.	120 mm.	180 mm.	estriado	18 kg
FBL113000/01	220 mm.	615 mm.	150 mm.	210 mm.	estriado	25 kg

A = Recorrido máximo de la mordaza B = Largo máximo del tornillo C = Ancho de mordaza D = Altura del tornillo E = Estrías de la mordaza F = Peso tornillo

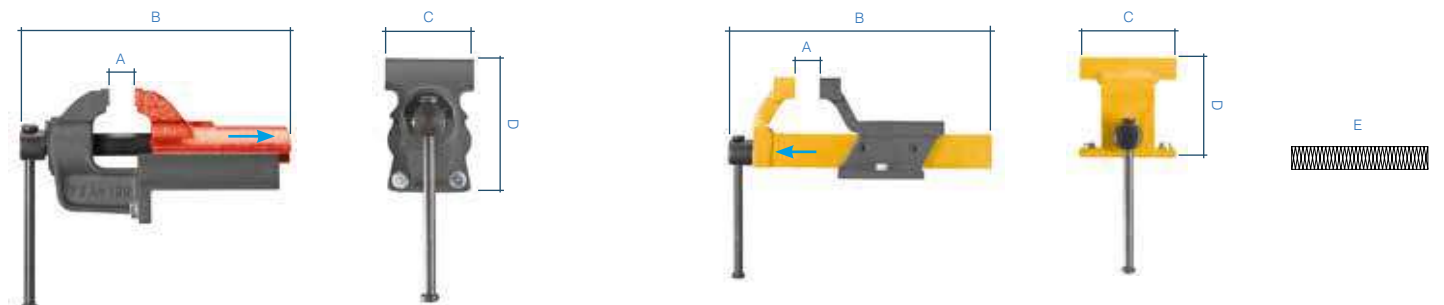

Consútenos al teléfono 900 17 17 00 Llamada gratuita



Conos porta-herramientas

- Conos porta-herramientas fabricados en plástico de alta resistencia. Preparados para soportar herramientas de mecanizado de elevado volumen, peso sin deformarse y con gran seguridad.
- Disponibles para la mayoría de sistemas principales de sujeción como ISO, VDI, HSK, etc.
- Adaptados para montarse agrupados en bandejas de varios tamaños para armarios, carros, cajones...
- También disponibles lisos para mecanizar el soporte que requiera su herramienta.
- Aptos para sistemas robotizados de mecanizado.

i Consulte como configurar su espacio de almacenamiento con la tabla de capacidades por bandeja en la página 349

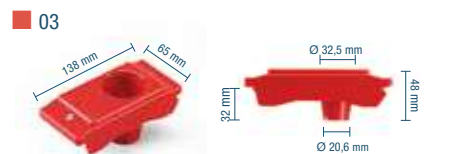

Artículo	Composición	Dimensiones LxH (mm)	Porta-herramientas
FNC95100003	1 pieza	65x138x48	ISO 30
FNC95100103	10 piezas	65x138x48	ISO 30

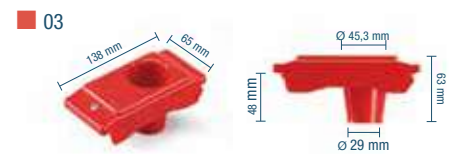

Artículo	Composición	Dimensiones LxH (mm)	Porta-herramientas
FNC95300003	1 pieza	65x138x63	ISO 40
FNC95300103	10 piezas	65x138x63	ISO 40

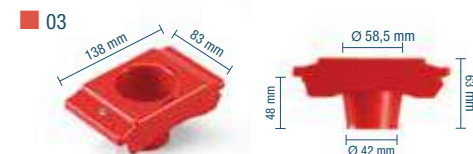

Artículo	Composición	Dimensiones LxH (mm)	Porta-herramientas
FNC95400003	1 pieza	83x138x63	ISO 45
FNC95400103	10 piezas	83x138x63	ISO 45

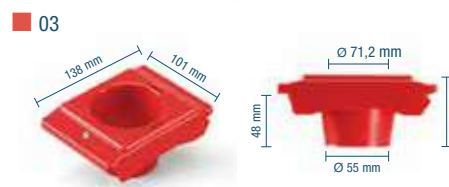

Artículo	Composición	Dimensiones LxH (mm)	Porta-herramientas
FNC95500003	1 pieza	101x138x63	ISO 50
FNC95500103	10 piezas	101x138x63	ISO 50

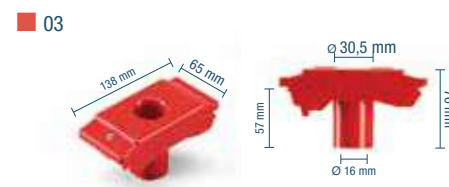

Artículo	Composición	Dimensiones LxH (mm)	Porta-herramientas
FNC95600003	1 pieza	65x138x76	VDI 30
FNC95600103	24 piezas	65x138x76	VDI 30

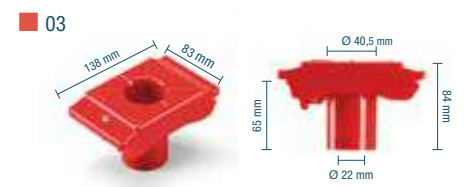

Artículo	Composición	Dimensiones LxH (mm)	Porta-herramientas
FNC95700003	1 pieza	83x138x84	VDI 40
FNC95700103	24 piezas	83x138x84	VDI 40

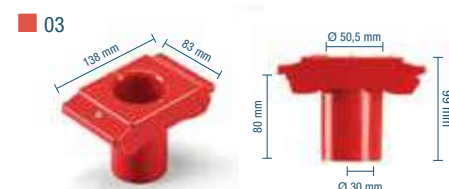

Artículo	Composición	Dimensiones LxH (mm)	Porta-herramientas
FNC95800003	1 pieza	83x138x99	VDI 50
FNC95800103	16 piezas	83x138x99	VDI 50

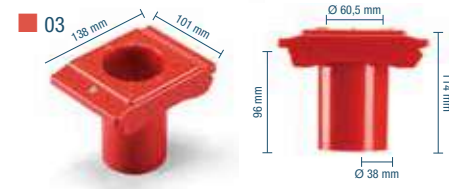

Artículo	Composición	Dimensiones LxH (mm)	Porta-herramientas
FNC95900003	1 pieza	101x138x114	VDI 60
FNC95900103	16 piezas	101x138x114	VDI 60

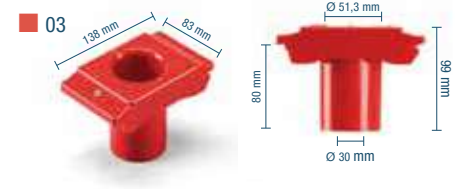

Artículo	Composición	Dimensiones LxH (mm)	Porta-herramientas
FNC96400003	1 pieza	83x138x99	2"
FNC96400103	24 piezas	83x138x99	2"

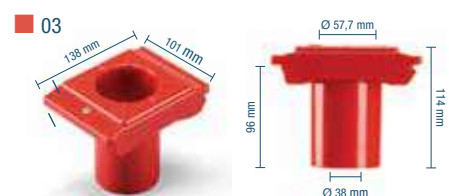

Artículo	Composición	Dimensiones LxH (mm)	Porta-herramientas
FNC96500003	1 pieza	101x138x114	2" 1/4
FNC96500103	16 piezas	101x138x114	2" 1/4

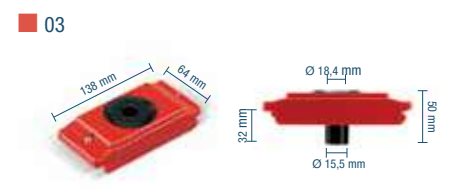

Artículo	Composición	Dimensiones LxH (mm)	Porta-herramientas
FNC97200003	1 pieza	64x138x50	CONO MORSE 2
FNC97200103	4 piezas	64x138x50	CONO MORSE 2

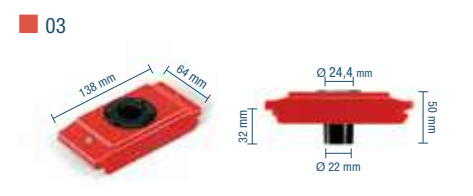

Artículo	Composición	Dimensiones LxH (mm)	Porta-herramientas
FNC97300003	1 pieza	64x138x50	CONO MORSE 3
FNC97300103	4 piezas	64x138x50	CONO MORSE 3

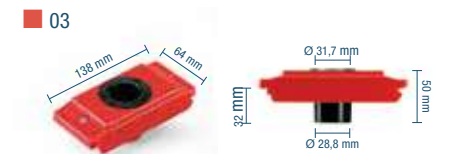

Artículo	Composición	Dimensiones LxH (mm)	Porta-herramientas
FNC97400003	1 pieza	64x138x50	CONO MORSE 4
FNC97400103	4 piezas	64x138x50	CONO MORSE 4

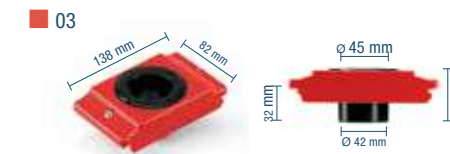

Artículo	Composición	Dimensiones LxH (mm)	Porta-herramientas
FNC97500003	1 pieza	82x138x50	CONO MORSE 5
FNC97500103	4 piezas	82x138x50	CONO MORSE 5

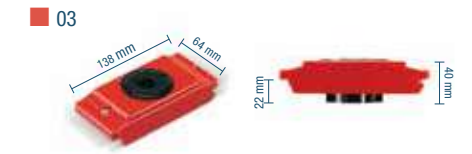

Artículo	Composición	Dimensiones LxH (mm)	Porta-herramientas
NC92700003	1 pieza	64x138x40	CAPTO C3
FNC92700103	10 piezas	64x138x40	CAPTO C3

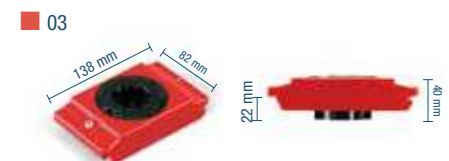

Artículo	Composición	Dimensiones LxH (mm)	Porta-herramientas
FNC92750003	1 pieza	82x138x40	CAPTO C4
FNC92750103	10 piezas	82x138x40	CAPTO C4

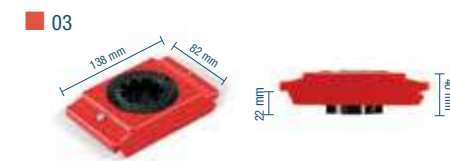

Artículo	Composición	Dimensiones LxH (mm)	Porta-herramientas
FNC92800003	1 pieza	82x138x40	CAPTO C5
FNC92800103	10 piezas	82x138x40	CAPTO C5

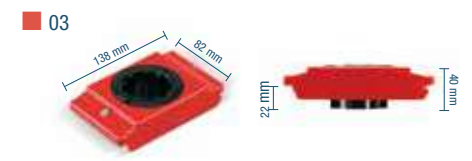

Artículo	Composición	Dimensiones LxH (mm)	Porta-herramientas
FNC92850003	1 pieza	82x138x40	CAPTO C6
FNC92850103	10 piezas	82x138x40	CAPTO C6

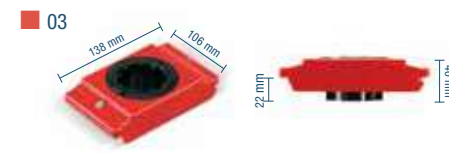

Artículo	Composición	Dimensiones LxH (mm)	Porta-herramientas
FNC92900003	1 pieza	106x138x40	CAPTO C8
FNC92900103	10 piezas	106x138x40	CAPTO C8

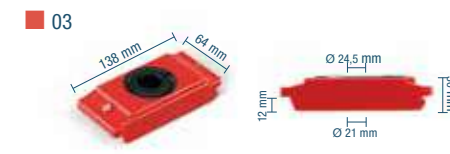

Artículo	Composición	Dimensiones LxH (mm)	Porta-herramientas
FNC92100003	1 pieza	64x138x30	HSK A32-B40
FNC92100103	10 piezas	64x138x30	HSK A32-B40

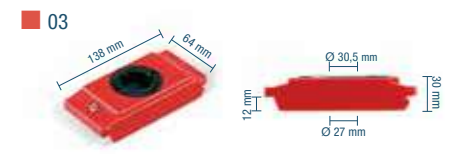

Artículo	Composición	Dimensiones LxH (mm)	Porta-herramientas
FNC92200003	1 pieza	64x138x30	HSK A40-B50
FNC92200103	10 piezas	64x138x30	HSK A40-B50

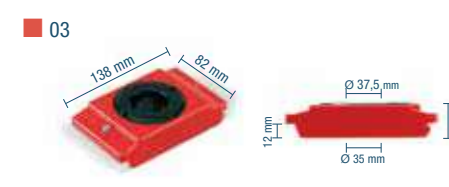

Artículo	Composición	Dimensiones LxH (mm)	Porta-herramientas
FNC92300003	1 pieza	82x138x30	HSK A50-B63
FNC92300103	10 piezas	82x138x30	HSK A50-B63

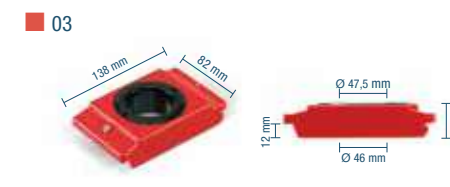

Artículo	Composición	Dimensiones LxH (mm)	Porta-herramientas
FNC92400003	1 pieza	82x138x30	HSK A63-B80
FNC92400103	10 piezas	82x138x30	HSK A63-B80

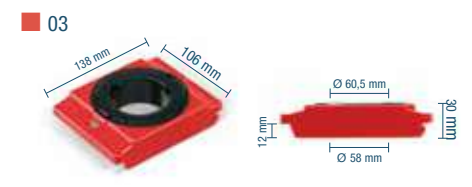

Artículo	Composición	Dimensiones LxH (mm)	Porta-herramientas
FNC92500003	1 pieza	106x138x30	HSK A80-B100
FNC92500103	10 piezas	106x138x30	HSK A80-B100

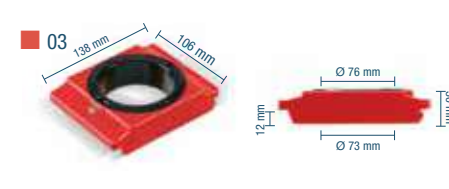

Artículo	Composición	Dimensiones LxH (mm)	Porta-herramientas
FNC92600003	1 pieza	106x138x30	HSK A100-B125
FNC92600103	10 piezas	106x138x30	HSK A100-B125

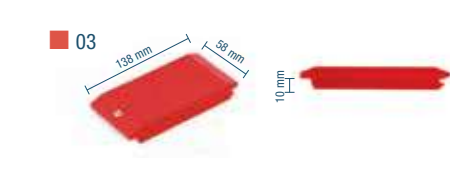

Artículo	Composición	Dimensiones LxH (mm)	Porta-herramientas
FNC90100003	1 pieza	58x138x20	58 mm
FNC90100103	10 piezas	58x138x20	58 mm

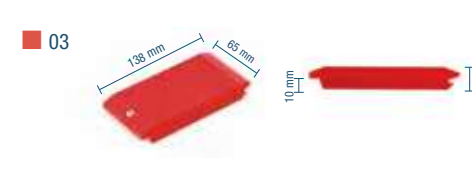

Artículo	Composición	Dimensiones LxH (mm)	Porta-herramientas
FNC90200003	1 pieza	65x138x20	65 mm
FNC90200103	10 piezas	65x138x20	65 mm

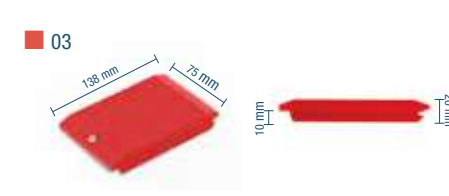

Artículo	Composición	Dimensiones LxH (mm)	Porta-herramientas
FNC90300003	1 pieza	75x138x20	75 mm
FNC90300103	10 piezas	75x138x20	75 mm

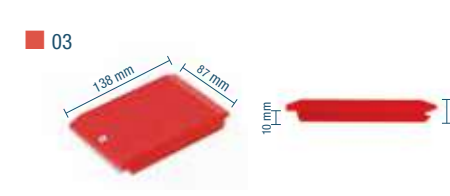

Artículo	Composición	Dimensiones LxH (mm)	Porta-herramientas
FNC90400003	1 pieza	87x138x20	87 mm
FNC90400103	10 piezas	87x138x20	87 mm

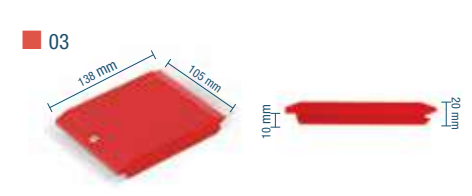

Artículo	Composición	Dimensiones LxH (mm)	Porta-herramientas
FNC90500003	1 pieza	105x138x20	105 mm
FNC90500103	10 piezas	105x138x20	105 mm

Consúltenos al teléfono
900 17 17 00 Llamada gratuita

Carros para el transporte de herramientas

- Los carros para control numérico son un elemento indispensable para guardar, ordenar y transportar las herramientas de control numérico de cualquier taller.
- Se pueden equipar y personalizar según las necesidades de cada taller. Los paneles laterales son perforados para poder colocar las bandejas fijas y extraíbles con portaconos de herramientas de control numérico. Se le puede añadir una barra de protección lateral, una guantera porta documentos, o incluso un soporte lateral para herramientas largas.
- Soportes disponibles para la mayoría de sistemas de soporte de herramientas CNC (ISO SK, HSK, CAPTO, VDI...).
- Soportes y bandejas intercambiables entre carros, armarios, etc.
- Fabricados en chapa de acero de primera calidad y pintado con pintura de alta resistencia.
- Estructura compacta y totalmente equipada. Dispone de 2 ruedas giratorias con freno de pie y 2 ruedas fijas.



Artículo	Composición	Dim. LxFxH (mm)
FNC08221251	4 bandejas tipo 5, 4 cajones ET	1042x645x2200
FNC02110151	16 Bandejas tipo 1	1290x495x2000

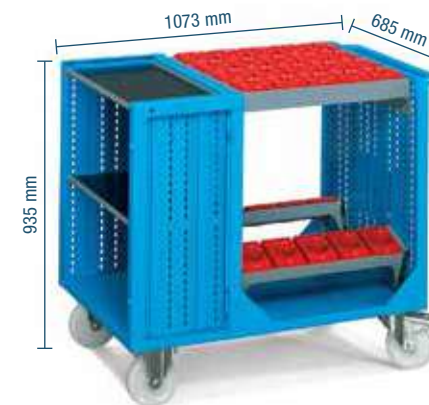

Artículo	Carga (Kg)	Dimensiones LxFxH (mm)
FCNK6000851	840	1064x512x890



Artículo	Carga (Kg)	Dimensiones LxFxH (mm)
FCNK6001051	840	1064x512x890



Artículo	Carga (Kg)	Dimensiones LxFxH (mm)
FCNK6000951	840	1064x512x890



Artículo	Carga (Kg)	Dimensiones LxFxH (mm)
FCNK6000651	840	1064x512x890



Artículo	Descripción	Dim. LxH (mm)
FCN57100030	Protección lateral abatible	690x270



Artículo	Descripción	Dim. LxH (mm)
FCN57200030	Protección lateral abatible	988x270

Soporte auxiliar para banco de trabajo

- Bandeja porta-conos especialmente diseñada para colocar encima de un banco de trabajo o cualquier otra superficie de uso común.
- Admite todos nuestros conos porta-herramientas. Las cantidades que puede albergar varían en función del sistema de soporte.

* Consulte como configurar su espacio de almacenamiento con la tabla capacidades por bandeja en la página 355.



Artículo	Dimensiones LxFxH (mm)
FNC20100004	565x450x350



Artículo	Carga (Kg)	Dimensiones LxFxH (mm)
FCNF1000151	500	1064x512x890



Artículo	Carga (Kg)	Dimensiones LxFxH (mm)
FCNF1000651	500	1064x512x890



Artículo	Carga (Kg)	Dimensiones LxFxH (mm)
FCNF1001051	500	1064x512x890



Artículo	Carga (Kg)	Dimensiones LxFxH (mm)
FCNF1000751	500	1064x512x890



Artículo	Carga (Kg)	Dimensiones LxFxH (mm)
FCNF1001151	500	1064x512x890



Artículo	Carga (Kg)	Dimensiones LxFxH (mm)
FCNF1000851	500	1064x512x890



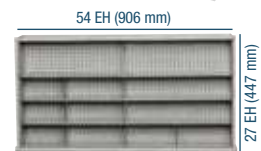

Armarios para herramientas NC-PERFOM

- Los armarios para control numérico son un elemento indispensable para guardar y ordenar las herramientas de control numérico de cualquier taller.
- Los armarios NC-SYSTEM se pueden equipar y personalizar según las necesidades de cada taller. Están disponibles con puertas batientes, correderas, puertas de policarbonato transparentes y persianas enrollables. Los paneles laterales son perforados para poder colocar los cajones o las bandejas fijas con porta-conos de herramientas de control numérico.
- Soportes porta herramientas disponibles para la mayoría de fabricantes de herramientas CNC (ISO, HSK, CAPTO, VDI...).
- Fabricados en chapa de acero de primera calidad y pintado con pintura de alta resistencia.
- Estructura compacta y totalmente equipada.

Sabía que...

La altura máxima de un cono que puede albergar una bandeja para cajones es de 143 mm. Para conos mayores se deberá montar una bandeja-estante.

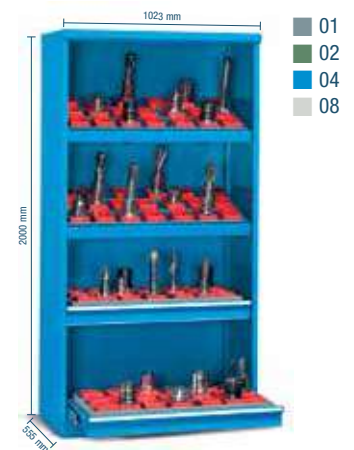
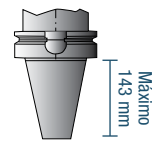

- 01
- 02
- 04
- 08



- 01
- 02
- 04
- 08



Detalle bandeja tipo 6 montada en horizontal o inclinada

Bandejas para armarios PERFORM



Tipo 5
FNC5140
Bandeja para cajones

Tipo 6
FNC5160
Bandeja-estante inclinable y regulable en altura

Artículo	Composición	Dim. LxFxH (mm)
FAA14010104	Bandejas: 2 tipo 5 y 2 tipo 6. 2 cajones extracción total	1023x555x2000

Artículo	Composición	Dim. LxFxH (mm)
FAA14010204	4 bandejas inclinables y regulables tipo 6	1023x555x2000



- 01
- 02
- 04
- 08



- 01
- 02
- 04
- 08

Artículo	Composición	Dim. LxFxH (mm)
FAA14020704	Bandejas: 2 tipo 5 y 2 tipo 6. 2 cajones extracción total	1023x555x2000

Artículo	Composición	Dim. LxFxH (mm)
FAA14020804	4 bandejas inclinables y regulables tipo 6	1023x555x2000



RAL 7035



- 01
- 02
- 04
- 08



- 01
- 02
- 04
- 08

Artículo	Composición	Dim. LxFxH (mm)
FAA18000704	Bandejas: 2 tipo 5 y 2 tipo 6. 2 estantes zincados regulables	1023x555x2000

Artículo	Composición	Dim. LxFxH (mm)
FAA18000704	Bandejas: 2 tipo 5 y 2 tipo 6. 2 cajones extracción total	1023x555x2000

Artículo	Composición	Dim. LxFxH (mm)
FAA18000804	4 bandejas inclinables y regulables tipo 6	1023x555x2000



- 01
- 02
- 04
- 08



- 01
- 02
- 04
- 08



RAL 7035

Artículo	Composición	Dim. LxFxH (mm)
FAA14001704	Bandejas: 2 tipo 5 y 2 tipo 6. 2 cajones extracción total	1023x555x2000

Artículo	Composición	Dim. LxFxH (mm)
FAA14001804	4 bandejas inclinables y regulables tipo 6	1023x555x2000

Artículo	Composición	Dim. LxFxH (mm)
FAA14001908	2 bandejas tipo 5 y 1 tipo 6. 2 cajones y 2 estantes	1023x555x2000



- 01
- 02
- 04
- 08



- 01
- 02
- 04
- 08

Artículo	Composición	Dim. LxFxH (mm)
FAB83001204	Bandejas: 4 tipo 5 y 4 tipo 6. 4 cajones extracción total	2046x600x2000

Artículo	Composición	Dim. LxFxH (mm)
FAB83020504	Bandejas: 4 tipo 5 y 4 tipo 6. 4 cajones extracción total	2046x600x2000

Armarios para herramientas NC-SYSTEM

- Los armarios para control numérico son un elemento indispensable para guardar y ordenar las herramientas de control numérico de cualquier taller.
- Los armarios NC-SYSTEM se pueden equipar y personalizar según las necesidades de cada taller. Están disponibles con puertas batientes o con persiana enrollable. Los paneles laterales son perforados para poder colocar los cajones o las bandejas fijas con porta-conos de herramientas de control numérico.
- Soportes porta herramientas disponibles para la mayoría de sistemas de soporte para herramientas CNC (ISO SK, HSK, CAPTO, VDI...).
- Fabricados en chapa de acero de primera calidad y pintado con pintura de alta resistencia.



Consúltenos al teléfono
900 17 17 00 Llamada gratuita

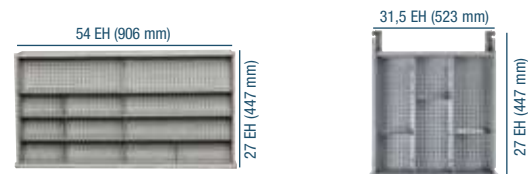

1

Artículo	Composición	Dim. LxFxH (mm)
FNC08221251	4 bandejas tipo 5, 4 cajones ET	1042x645x2200

2

Artículo	Composición	Dim. LxFxH (mm)
FNC02110151	16 Bandejas tipo 1	1290x495x2000



Artículo	Composición	Dim. LxFxH (mm)
FNC01100151	8 Bandejas tipo 1	660x470x2000



Artículo	Composición	Dim. LxFxH (mm)
FNC01110151	8 Bandejas tipo 1	660x495x2000



Artículo	Composición	Dim. LxFxH (mm)
FNC01200151	3 Bandejas tipo 3	660x620x2000



Artículo	Composición	Dim. LxFxH (mm)
FNC01210151	9 Bandejas tipo 1	660x645x2000

Bandejas para armarios PERFORM



Más información en
dissetodiseo.com



Artículo	Composición	Dim. LxFxH (mm)
FNC02100151	16 Bandejas tipo 1	1290x470x2000



Artículo	Composición	Dim. LxFxH (mm)
FNC02110151	16 Bandejas tipo 1	1290x495x2000



Artículo	Composición	Dim. LxFxH (mm)
FNC02200151	18 Bandejas tipo 1, 2 cajones ET y 2 estantes regulables	1290x620x2000

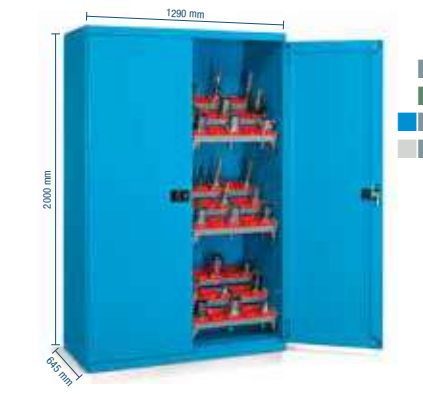

Artículo	Composición	Dim. LxFxH (mm)
FNC02210151	18 Bandejas tipo 1	1290x645x2000



Artículo	Composición	Dim. LxFxH (mm)
FNC08220151	4 Bandejas tipo 4, 2 cajones ET, 1 estante ET	1042x645x2200



Artículo	Composición	Dim. LxFxH (mm)
FNC08220451	8 Bandejas tipo 4	1042x645x2200



Artículo	Composición	Dim. LxFxH (mm)
FNC08221351	3 Bandejas tipo 1, 2 tipo 5, 2 cajones ET y 1 estante ET	1042x645x2200



Artículo	Composición	Dim. LxFxH (mm)
FNC08221251	4 bandejas tipo 5, 4 cajones ET	1042x645x2200

Sabía que...
Los módulos individuales de armarios tienen una capacidad de carga de 1500 Kg.
Los armarios compuestos de 2 módulos, tienen una capacidad de 500 Kg por compartimento.



Artículo	Composición	Dim. LxFxH (mm)
FNC08220651	4 Bandejas tipo 7	1042x645x2200

Más información en dissetodiseo.com



1



2

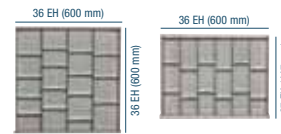

Armarios para herramientas NC-STANDARD

- Los armarios para control numérico son un elemento indispensable para guardar y ordenar las herramientas de control numérico de cualquier taller.
- Los armarios NC-STANDARD están pensados principalmente para el uso con cajones o estantes extraíbles. Se pueden equipar y personalizar según las necesidades de cada taller. Están disponibles con puertas batientes o correderas.
- Soportes porta herramientas disponibles para la mayoría de sistemas de soporte para herramientas CNC (ISO SK, HSK, CAPTO, VDI...).
- Fabricados en chapa de acero de primera calidad y pintado con pintura de alta resistencia.

Artículo	Composición	Dim. LxFxH (mm)
FAF10401508	1 cajón ET, 4 EN, 1 estante ET y 1 bandeja tipo 2	1431x632x1000

Artículo	Composición	Dim. LxFxH (mm)
FAE10401450	2 cajones EN y 2 estantes ET	717x597x1000



Tipo 2
FNC5120
Bandeja para cajones

Tipo 3
FNC5220
Bandeja-estante inclinable y regulable en altura

Artículo	Composición	Dim. LxFxH (mm)
FAE20401504	1 cajón EN, 2 cajones ET y 2 bandeja tipo 2	717x597x1000



Artículo	Composición	Dim. LxFxH (mm)
FAE20401504	1 cajón EN, 2 cajones ET y 2 bandeja tipo 2	717x597x1000

Artículo	Composición	Dim. LxFxH (mm)
FAF30401708	1 cajón ET, 4 EN, 1 estante ET y 1 bandeja tipo 2	1431x785x1000

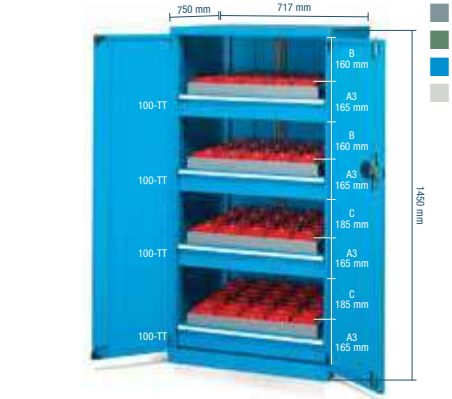

Artículo	Composición	Dim. LxFxH (mm)
FAE40581504	4 cajones ET y 4 bandejas tipo 3	717x750x1450

Artículo	Composición	Dim. LxFxH (mm)
FAE40581401	1 cajón ET, 2 EN, 2 estantes ET y 1 bandeja tipo 2	717x750x1450

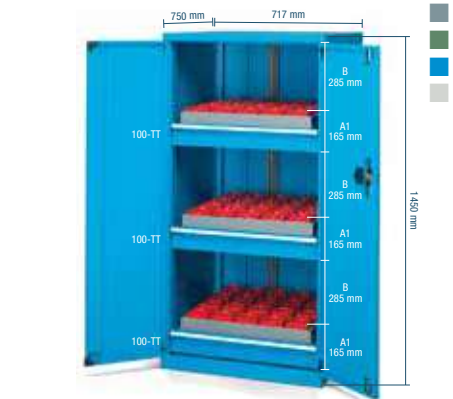

Artículo	Composición	Dim. LxFxH (mm)
FAE40581604	3 cajones ET y 3 bandejas tipo 3	717x750x1450

Artículo	Composición	Dim. LxFxH (mm)
FAF1040S108	2 cajones EN, 2 ET, 2 estantes ET, 1 bandeja tipo 2 y cubierta	1431x632x1020

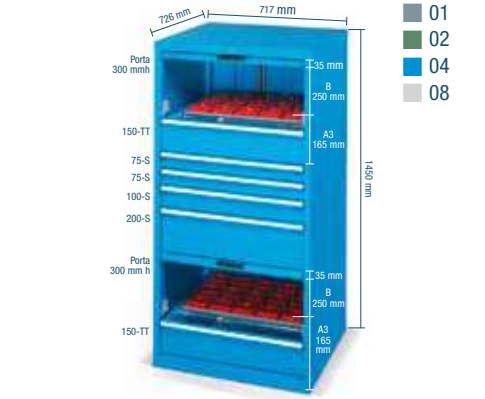

Artículo	Composición	Dim. LxFxH (mm)
FAG20581204	2 cajones ET, 4 EN, 2 bandejas tipo 2 y separadores	717x726x1450

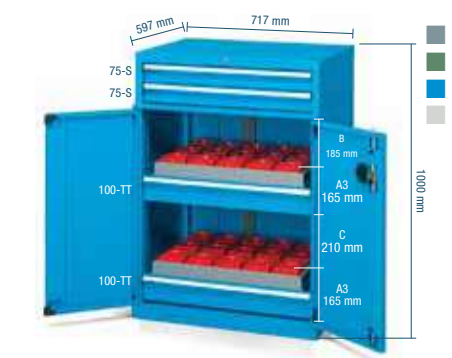

Artículo	Composición	Dim. LxFxH (mm)
FAE10401704	2 cajones EN, 2 ET, 2 bandejas tipo 2	717x597x1000

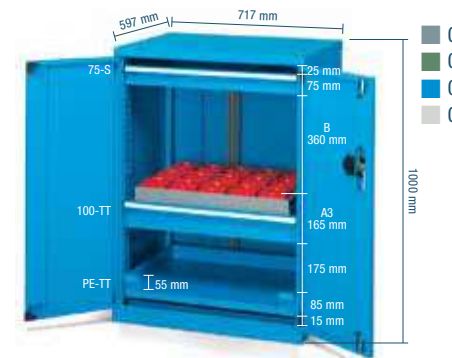

Artículo	Composición	Dim. LxFxH (mm)
FAE20401404	1 cajón EN, 1 cajón ET, 1 estante ET y 1 bandeja tipo 2	717x597x1000

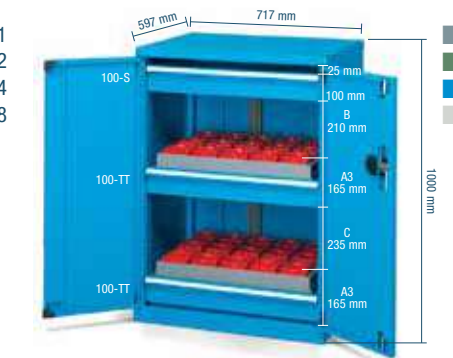

Artículo	Composición	Dim. LxFxH (mm)
FAE20401504	1 cajón EN, 2 cajones ET y 2 bandeja tipo 2	717x597x1000



Artículo	Composición	Dim. LxFxH (mm)
FAE40581304	1 cajón EN, 2 ET, 2 estantes ET y 2 bandejas tipo 3	717x750x1450

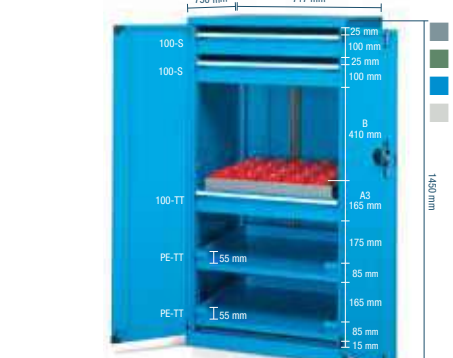

Artículo	Composición	Dim. LxFxH (mm)
FAE40581404	2 cajones EN, 1 ET, 2 estantes ET y 1 bandeja tipo 3	717x750x1450

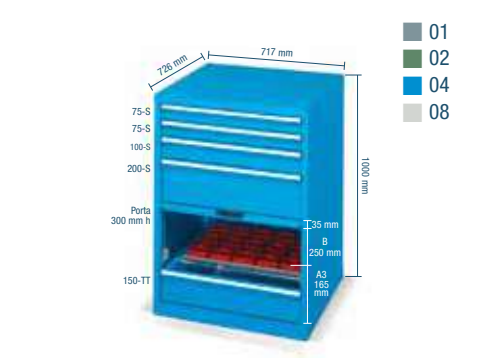

Artículo	Composición	Dim. LxFxH (mm)
FAG20402804	1 cajón ET, 4 EN, 1 bandeja tipo 2 y separadores	717x726x1000

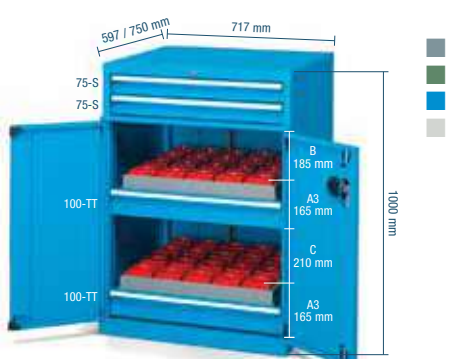

Artículo	Composición	Dim. LxFxH (mm)
FAE30401904	2 cajones EN, 2 ET, 2 bandejas tipo 3	717x750x1000

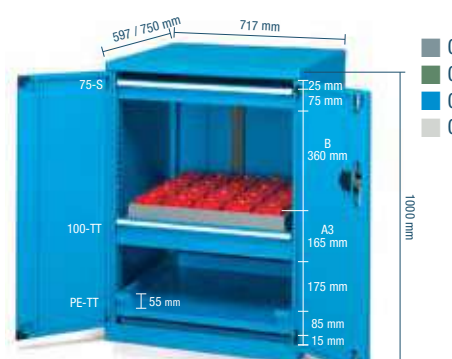

Artículo	Composición	Dim. LxFxH (mm)
FAE40401604	1 cajón EN, 1 cajón ET, 1 estante ET y 1 bandeja tipo 3	717x750x1000

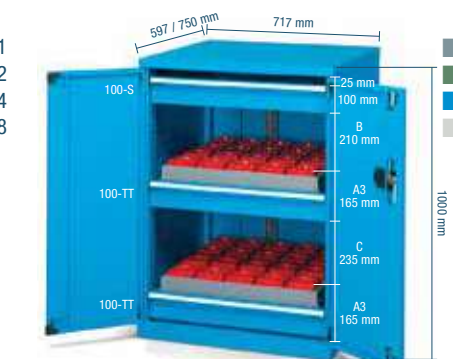

Artículo	Composición	Dim. LxFxH (mm)
FAE40401704	1 cajón EN, 2 cajones ET y 2 bandeja tipo 3	717x750x1000

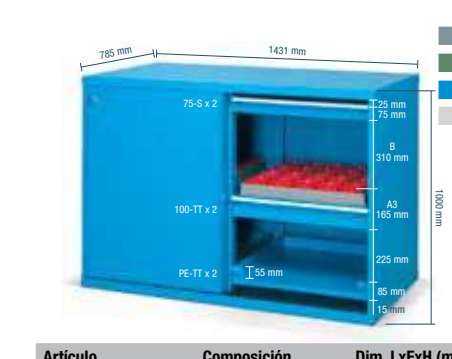

Artículo	Composición	Dim. LxFxH (mm)
FAF30401704	2 cajones ET, 2 EN, 2 estantes ET y 2 bandejas tipo 3	1431x785x1000
FAF10401504	2 cajones ET, 2 EN, 2 estantes ET y 2 bandejas tipo 3	1431x632x1000

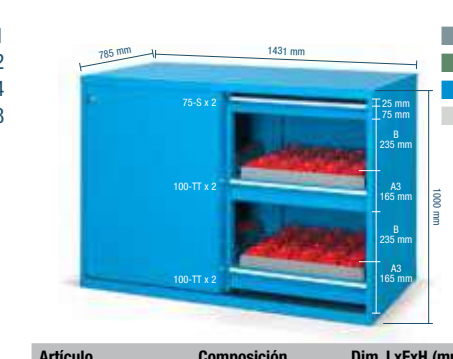

Artículo	Composición	Dim. LxFxH (mm)
FAF30401804	4 cajones ET, 2 EN y 4 bandejas tipo 3	1431x785x1000
FAF10401604	4 cajones ET, 2 EN y 4 bandejas tipo 3	1431x632x1000



Artículo	Composición	Dim. LxFxH (mm)
FAE4058S101	2 cajones EN, 1 ET, 1 bandeja tipo 3 2 cajones ET y cubierta	717x750x1470

Tipo 1

BANDEJA PORTA-HERRAMIENTAS PARA CARROS Y ARMARIOS SYSTEM



Artículo	Carga (kg)	Dim. LxFxH (mm)
FNC50200001	50	584X140X146

Tipo 4

BANDEJA PORTA-HERRAMIENTAS PARA ARMARIOS SYSTEM



Artículo	Carga (kg)	Dim. LxFxH (mm)
FNC50500001	80	584X140X146

Tipo 7

BANDEJA PORTA-HERRAMIENTAS PARA ARMARIOS SYSTEM



Artículo	Carga (kg)	Dim. LxFxH (mm)
FNC52500001	150	584X140X146

Tipo 2

BANDEJA PORTA-HERRAMIENTAS PARA CARROS Y ARMARIOS STANDARD



Artículo	Carga (kg)	Dim. LxFxH (mm)
FNC51200001	150	584x444x69

Tipo 5

BANDEJA PORTA-HERRAMIENTAS PARA ARMARIOS PERFORM Y SYSTEM



Artículo	Carga (kg)	Dim. LxFxH (mm)
FNC51400001	50	890x444x69

Tipo 3

BANDEJA PORTA-HERRAMIENTAS PARA CARROS DE 685 DE ANCHO PARA ARMARIOS SYSTEM Y STANDARD

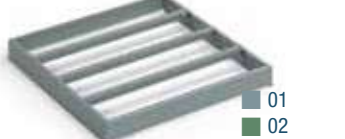

Artículo	Carga (kg)	Dim. LxFxH (mm)
FNC52200001	150	584x592x69

Tipo 6

BANDEJA PORTA-HERRAMIENTAS PARA ARMARIOS PERFORM Y SYSTEM

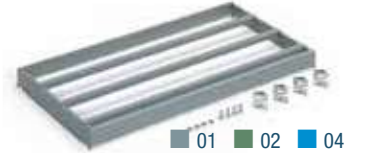

Artículo	Carga (kg)	Dim. LxFxH (mm)
FNC51600001	150	965x500x69



Artículo	Descripción
FNC56300001	Soportes bandeja tipo 5 para longitudes de cono de 93 / 118 / 143
FNC58300001	Soportes bandeja tipo 5 para longitudes de cono de 143 / 168 / 193



Artículo	Descripción
FNC57100099	Anclaje para soporte tipo 1 y 4 montaje horizontal
FNC57110099	Anclaje para soporte tipo 1 y 4 montaje inclinado



Artículo	Descripción
FNC56400001	Anclaje para soporte tipo 3 y 7 montaje horizontal
FNC57410001	Anclaje para soporte tipo 3 y 7 montaje inclinado



Artículo	Descripción
FNC50050099	Asas para bandejas tipo 1 y 4



Artículo	Descripción
FNC25100000	Soporte de multiplex perforable para bandeja tipo 1



Artículo	Descripción
FNC24100000	Soporte de aluminio con goma para bandeja tipo 1



Artículo	Descripción
FNC55600004	Porta-documentos DIN A4

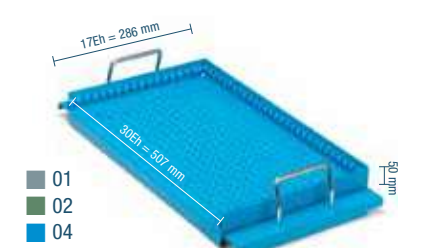

Artículo	Descripción
FNC53200004	Estante porta-utensilios para carro



Artículo	Descripción
FCN30100001	Travesaño perforado para carro
FCN30300007	Cubierta de neopreno

Artículo	Máximo utensilios	Máximo anillos	Unidades por anillo
FCN31050099	15	16	2
FCN31100099	27	12	3
FCN31150099	35	9	4
FCN31200099	48	8	5
FCN31250099	60	6	6
FCN31300099	73	6	7
FCN31350099	85	5	8
FCN31400099	98	4	9
FCN31450099	110	4	10
FCN31500099	123	4	11
FCN31550099	135	3	12



Artículo	Tipo de cono	Soporte de mesa	Cuadro FNC5020..	Cuadro 5120...	Cuadro 5220..	Cuadro FNC5050..	Cuadro FNC5140	Cuadro FNC5160	Cuadro FNC5250
FNC95100003	ISO30	24	7	24	32	12	33	36	48
FNC95300003	ISO40	24	7	24	32	12	33	36	48
FNC95400003	ISO45	18	5	18	24	10	27	30	40
FNC95500003	ISO50	15	5	15	20	8	24	24	32
FNC95600003	VDI30	24	7	24	32	12	33	36	48
FNC95700003	VDI40	18	5	18	24	10	27	30	40
FNC95800003	VDI50	18	5	18	24	10	27	30	40
FNC95900003	VDI60	15	5	15	20	8	24	24	32
FNC97200003	CONOMORSE2	24	7	24	32	12	33	36	48
FNC97300003	CONOMORSE3	24	7	24	32	12	33	36	48
FNC97400003	CONOMORSE4	24	7	24	32	12	33	36	48
FNC97500003	CONOMORSE5	18	5	18	24	10	27	30	40
FNC92700003	CAPTOC3	24	7	24	32	12	33	36	48
FNC92750003	CAPTOC4	18	5	18	24	10	27	30	40
FNC92800003	CAPTOC5	18	5	18	24	10	27	30	40
FNC92850003	CAPTOC6	18	5	18	24	10	27	30	40
FNC92900003	CAPTOC8	12	4	12	16	8	21	24	32
FNC92100003	HSKA32-B40	24	7	24	32	12	33	36	48
FNC92200003	HSKA40-B50	24	7	24	32	12	33	36	48
FNC92300003	HSKA50-B63	18	5	18	24	10	27	30	40
FNC92400003	HSKA63-B80	18	5	18	24	10	27	30	40
FNC92500003	HSKA80-B100	12	4	12	16	8	21	24	32
FNC92600003	HSKA100-B125	12	4	12	16	8	21	24	32
FNC96400003	2"	18	5	18	24	10	27	30	40
FNC96500003	2 1/4	15	5	15	20	8	24	24	32
FNC90100003	58mm	27	9	27	36	15	42	45	60
FNC90200003	65mm	24	8	24	32	14	39	42	56
FNC90300003	75mm	21	7	21	28	12	33	36	48
FNC90400003	87mm	18	6	18	24	10	27	30	40
FNC90500003	105mm	15	5	15	20	8	24	24	32

Más información en dissetodiseo.com



Fabricación a medida
Explíquenos su proyecto

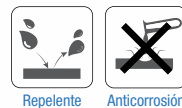

Mesa de acero inoxidable

- Mesas centrales con o sin estante inferior, fabricadas en acero inoxidable 304 cr-Ni 18/10.
- Estructura tubular de 50x50 mm.
- Versiones con ruedas con freno, de 125 mm de diámetro o con patas regulables.
- Encimera con cantos redondeados en acero inoxidable de 15110 de espesor.
- Accesorios disponibles: cajoens, ruedas autofrenantes o conductivas, estantes intermedios o con peto posterior.

Tubos inoxidables 40x40 o 50x50
Panel posterior de 100mm
Ruedas de transporte
Pies regulables en altura



	Longitud	Fondo 600	Fondo 700	Fondo 800
Banco simple				
	500	SGD00100	SGD00225	SGD00350
	1000	SGD00130	SGD00255	SGD00380
	1500	SGD00160	SGD00285	SGD00410
	2000	SGD00190	SGD00315	SGD00440
Banco con estante inferior				
	500	SGD00850	SGD00975	SGD01100
	1000	SGD00880	SGD01005	SGD01130
	1500	SGD00910	SGD01035	SGD01160
	2000	SGD00940	SGD01065	SGD01190
Banco con panel antisalpicaduras				
	500	SGD01600	SGD01725	SGD01850
	1000	SGD01630	SGD01755	SGD01880
	1500	SGD01660	SGD01785	SGD01910
	2000	SGD01690	SGD01815	SGD01940
Banco con estante inferior y panel				
	500	SGD02350	SGD02475	SGD02600
	1000	SGD02380	SGD02505	SGD02630
	1500	SGD02410	SGD02535	SGD02660
	2000	SGD02440	SGD02565	SGD02690
Banco base con ruedas				
	500	SGD00475	SGD00600	SGD00725
	1000	SGD00505	SGD00630	SGD00755
	1500	SGD00535	SGD00660	SGD00785
	2000	SGD00565	SGD00690	SGD00815

También Disponible



Detalle mesa inoxidable



Detalle mesa inoxidable perforada



Vea nuestro mobiliario para puestos de trabajo, los encontrará en la página 778.

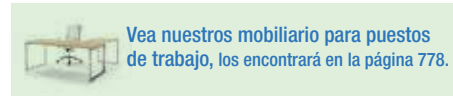

Consúltenos al teléfono 900 17 17 00 Llamada gratuita

Fabricación a medida
Explíquenos su proyecto



Bancos de acero inoxidable

- Diseño modular que permite combinar elementos entre si con diferentes funciones y dimensiones.
- Una solución óptima para cualquier necesidad.
- Disponible en longitudes que van, desde las 500 a los 4000 mm.
- Fondos desde 600 mm hasta 900 mm.



También Disponible



Vea nuestras hidrolimpiadoras, las encontrará a partir de la página 688.

	Longitud	Fondo 600	Fondo 700	Fondo 800
Módulo con 2 puertas correderas				
	980	SGD17535	SGD17570	SGD17605
	1000	SGD17540	SGD17575	SGD17610
	1470	SGD17545	SGD17580	SGD17615
	1715	SGD17550	SGD17585	SGD17620
	1960	SGD17555	SGD17590	SGD17625
	2205	SGD17560	SGD17595	SGD17630
	2450	SGD17565	SGD17600	SGD17635
Módulo con tres cajones				
	490	SGD17340	SGD17345	SGD17350
	735	SGD17385	SGD17390	SGD17395
Módulo con 2 puertas batientes				
	500	SGD16245	SGD16250	SGD16255
	750	SGD16365	SGD16370	SGD16375
	1000	SGD16455	SGD16460	SGD16465
Unidad de fregado				
	330x330x170	SGD20665		
	400x400x250	SGD20670		
	500x400x250	SGD20675		
	500x500x300	SGD20680		
	600x500x320	SGD20685		





Vea nuestros suelos de instalación, los encontrará en la página 168



Fabricación a medida
Explíquenlos su proyecto



Mesas de acero inoxidable

- Diseño modular que permite combinar elementos entre si con diferentes funciones y dimensiones.
- Una solución óptima para cualquier necesidad.
- Disponible en longitudes que van, desde las 500 a los 2600 mm de longitud.



Longitud	Fondo 600	Fondo 700	Fondo 800
Unidad con puertas batientes			
500	SGD16245	SGD16250	SGD16255
750	SGD16365	SGD16370	SGD16375
1000	SGD16455	SGD16460	SGD16465
Unidad con puertas correderas			
1000	SGD16515	SGD16520	SGD16525
1250	SGD16545	SGD16550	SGD16555
1500	SGD16635	SGD16640	SGD16645
1750	SGD16695	SGD16700	SGD16705
2000	SGD16755	SGD16760	SGD16765
2250	SGD16815	SGD16815	SGD16815
2500	SGD16875	SGD16880	SGD16885
Cajonera			
500	SGD16305	SGD16310	SGD16315
750	SGD16395	SGD16400	SGD16405

También Disponible



Más información en dissetodiseo.com



Vea nuestros suelos antifatiga, los encontrará en la página 126.



Consúltenos al teléfono **900 17 17 00** Llamada gratuita

Bancos de acero Inoxidable

- Diseño modular que permite combinar elementos entre si con diferentes funciones y dimensiones.
- Una solución óptima para cualquier necesidad.
- Disponible en longitudes que van, desde las 500 a los 2600 mm de longitud.

Vea nuestra gama de productos de limpieza, los encontrará en la pág. 634.

Fabricación a medida
Explíquenlos su proyecto



También Disponible



Longitud	Fondo 600	Fondo 700	Fondo 800
Módulo con 2 puertas correderas			
1000	SGD16515	SGD16520	SGD16525
1500	SGD16635	SGD16640	SGD16645
2000	SGD16755	SGD16760	SGD16765
2500	SGD16875	SGD16880	SGD16885
Módulo con puertas batientes			
500	SGD16245	SGD16250	SGD16255
750	SGD16365	SGD16370	SGD16375
Módulo con cajonera de 3 cajones y 2 puertas correderas			
1750	SGD16740	SGD16745	SGD16750
2000	SGD16800	SGD16805	SGD16810
2250	SGD16860	SGD16865	SGD16870
2500	SGD16920	SGD16925	SGD16930
Módulo con cajonera de 3 cajones y 2 puertas batientes			
1250	SGD16605	SGD16610	SGD16615
1500	SGD16665	SGD16670	SGD16675
Encimera			
1000	SGD17980	SGD18195	SGD18410
1500	SGD18010	SGD18225	SGD18440
2000	SGD18040	SGD18255	SGD18470
2500	SGD18070	SGD18285	SGD18500

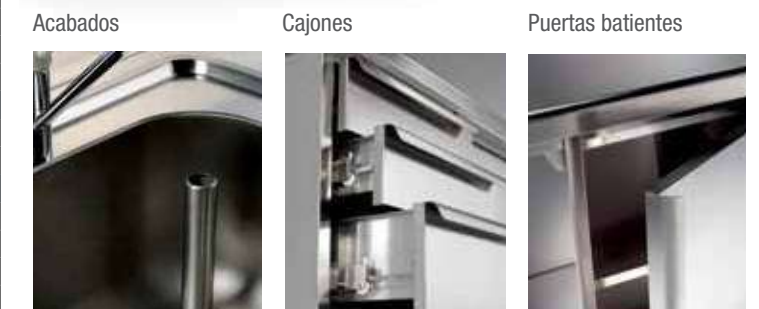



Detalle del botón pulsador
Versión para colgar a la pared.

Más información en dissetodiseo.com

Veá nuestros suelos antifatiga, los encontrará en la página 126.

Fabricación a medida
Explíquenos su proyecto



Lavamanos de acero inoxidable

- Disponible en versión para colgar a la pared o con armario inferior y pies regulables.
- Prácticas i económicas se suministran con grifo y botón pulsador con temporizador .
- Permite una gran variedad de accesorios como porejemplo; grifos monomando, sensores de proximidad o paneles traseros con dispensadores de papel y jabón.

Dimensiones LxFxH (mm)

Lavamanos simple		
400x400x235	SGD21760	
500x500x235	SGD21765	
Lavamanos con puerta		
400x400x900	SGD21770	
500x500x900	SGD21775	
Panel en acero inox		
400x560	SGD21790	
500x560	SGD21795	
Panel con accesorios manuales		
400x560	SGD21800	
500x560	SGD21805	
Panel con accesorios eléctricos		
500x560	SGD21810	

Detalle botón pulsador



Composición



Fregadero en acero inoxidable

- Fabricados con estructura abierta, con armarios o con estantes inferiores.
- Fondos de 600 mm y 700 mm.
- Suministrados con desagüe cromado, sifón plástico y tubo de rebose en acero inoxidable.
- Preparadas para serconectadas a toma de agua en suelo o pared.

Consútenos al teléfono
900 17 17 00 Llamada gratuita

Grifería



Puerta corredera



Fregaderos con y sin estante
1 y 2 cubetas con unidad de goteo

Fregaderos con puertas abatibles o
correderas, con o sin unidad de goteo



Longitud Fondo 600 Fondo 700

Longitud	Fondo 600	Fondo 700
Fregadero con escurridor y estructura simple		
1000	SGD21045	SGD21060
1200	SGD21050	SGD21065
1400	SGD21055	SGD21070
Fregadero doble con escurridor		
1400	SGD21135	SGD21145
1600	SGD21140	SGD21150
20000	-	SGD21160
Fregadero con escurridor con estante inferior		
1000	SGD21280	SGD21295
1200	SGD21285	SGD21300
1400	SGD21290	SGD21305
Fregadero doble con escurridor y estante inferior y panel antisalpicaduras		
1400	SGD21370	SGD21530
1600	SGD21375	SGD21535
2000	-	SGD21395
Fregadero simple con puertas		
700	SGD21465	SGD21475
800	SGD21470	SGD21480



Ve nuestros armarios para oficina, los encontrará en la página 797.



	Longitud	Fondo 500	Fondo 600	Fondo 700
Armario con puerta en acero inox y cierre magnético				
	600	SGD23210	SGD23230	SGD23250
	800	SGD23220	SGD23240	SGD23260
	1000	SGD23225	SGD23245	SGD23265
Armario con puerta en acero inox y cierre con llave				
	600	SGD23270	SGD23290	SGD23310
	800	SGD23280	SGD23300	SGD23320
	1000	SGD23285	SGD23305	SGD23325
Armario con puerta de vidrio y cierre magnético				
	600	SGD23330	SGD23350	SGD23370
	800	SGD23340	SGD23360	SGD23380
	1000	SGD23345	SGD23365	SGD23385
Armario con puerta de vidrio y cierre con llave				
	600	SGD23390	SGD23410	SGD23430
	800	SGD23400	SGD23420	SGD23440
	1000	SGD23405	SGD23425	SGD23445
Armario con estantes de drenaje				
	600	-	SGD23450	SGD23465
	1000	-	SGD23460	SGD23475
Armario con cajones				
	4 cajones	-	SGD23510	SGD23525
	6 cajones	-	SGD23515	SGD23530
	8 cajones	-	SGD23520	SGD23535
Armario combinado				
	490	-	SGD23480	SGD23495
	735	-	SGD23490	SGD23505

Consúltenos al teléfono 900 17 17 00 Llamada gratuita



También Disponible



Armario en acero inoxidable para matrices y punzones

- Solución óptima para almacenar matrices y punzones. Disponibles con bandejas de 16 + 16 o 32 + 32. Configurables con separadores y módulos de almacenaje a gusto del cliente
- Techo inclinado (Opcional).
- los armarios pueden llevar puertas batientes o correderas.
- Otros accesorios disponibles. estantes lisos, perforados, separadores, congeladores o protecciones anti-golpes.

Dimensiones (LxFxH) mm

Techo inclinado	
600x500	SGD23880
600x600	SGD23915
600x700	SGD23950
800x500	SGD23885
800x600	SGD23920
800x700	SGD23955
1000x500	SGD23890
1000x600	SGD23925
1000x700	SGD23960
490x570	SGD23895
490x670	SGD23930
735x570	SGD23965
735x670	SGD23875



Fabricación a medida Expliquenos su proyecto



Armario con estantes en acero inoxidable

- Amplia gama completa diseñada para satisfacer las más altas exigencias en el almacenaje de productos, equipamientos y materiales.
- Modelos con puertas batientes o correderas y estantes lisos o perforados.
- Los modelos con puertas correderas están disponibles en fondo de 500 mm, 600 mm, y 700 mm y altura de 2000 mm y 2600 mm.
- Modelos especiales con guías para bandejas.

Más información en dissetodiseo.com

	Longitud	Fondo 700	Fondo 900
Armario para bandejas con cierre magnético			
	600	SGD42125	-
	1000	SGD42135	-
	800	-	SGD42140
Armario para bandejas con cierre de llave			
	600	SGD42145	-
	1000	SGD42155	-
	800	-	SGD42160





Armarios multifunciones en chapa pintada

- Armarios fabricados en acero inoxidable Aisi 304 18/10 cromado níquelado.
- Múltiples configuraciones posibles. pueden utilizarse como taquillas o como armarios de limpieza.
- Techo inclinado opcional.
- Puertas batientes con cerradura y llave.
- Patas regulables.
- Consúltenos para configuraciones especiales.

	Dimensiones LxFxH (mm)		Dimensiones LxFxH (mm)		Con pies regulables
1 modulo	360x330	SGD42475	350x350	SGD42575	
	450x350	SGD42490*	400x500	SGD42590*	
	420x500	SGD42500*	500x500	SGD42595*	
	525x500	SGD42505*			
2 modulos	690x330	SGD42480	700x350	SGD42580	
	810x330	SGD42495*	800x500	SGD42600*	
	810x500	SGD42510*	1000x350	SGD42605*	
	1020x500	SGD42515*			
3 modulos	1020x330	SGD42485	1050x350	SGD42585	
	1200x500	SGD42520*	1200x500	SGD42610*	
Techo inclinado de placa laqueada					
361x330	SGD42525	350x350	SGD42620		
421x330	SGD42530	700x350	SGD42625		
691x330	SGD42535	1050x350	SGD42630		
811x330	SGD42540	400x500	SGD42635		
1021x330	SGD42545	500x500	SGD42640		
421x500	SGD42550	800x500	SGD42645		
526x500	SGD42555	1000x500	SGD42650		
811x500	SGD42560	1200x500	SGD42655		
1021x500	SGD42565	-	-		
1201x500	SGD42570	-	-		

* Compartimento interior con separación central

Fabricación a medida Explíquenos su proyecto



Disponemos de todo tipo de taquilla en chapa de acero o material fenólico en las páginas 268-283.

También le puede interesar

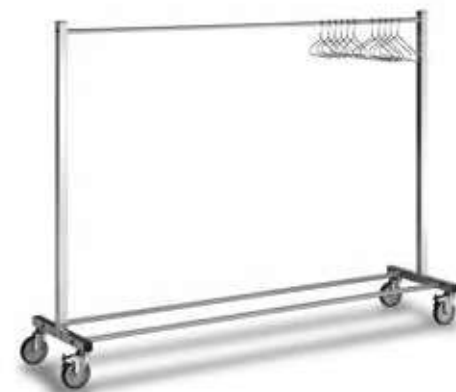

Carro para ropa en acero inoxidable

- Estructura desmontable.
- Ruedas giratorias con freno.
- Perchas disponibles en acero inoxidable o acero cromado (no incluidas).

Artículo	Dimensiones LxFxH (mm)
SGD27565	1000x500x1500
SGD27570	1500x500x1500

Vea nuestras sillas para oficina, las encontrará en la página 789.



Escritorio de acero inoxidable

- Fabricada en acero inoxidable Aisi 304 18118.
- Largos disponibles cada 100 mm desde 1400 mm a 2000 mm.
- Fondos disponibles: 600 mm, 700 mm y 800 mm.
- Piles regulables en altura.

Fabricación a medida Explíquenos su proyecto

Vea mas sillas de trabajo, las encontrará a partir de la página 343.



Más información en dissetodiseo.com

	Longitud	Fondo 700	Fondo 800
Mesa central	1500	SGD14810	SGD14845
	1800	SGD14825	SGD14860
	2000	SGD14835	SGD14870
Mesa central con panel	1500	SGD14880	SGD14915
	1800	SGD14895	SGD14930
	2000	SGD14905	SGD14940
Mesa central con panel y cajonera	1800	SGD15365	SGD15400
	2000	SGD15375	SGD15410
	2400	SGD15395	SGD15430
Mesa central con cajonera	1800	SGD15225	SGD15260
	2000	SGD15235	SGD15270
	2400	SGD15255	SGD15290
Mesa central con unidad de puertas batientes	1800	SGD15505	SGD15540
	2000	SGD15515	SGD15550
	2400	SGD15535	SGD15570

Sillas de acero inoxidable

- Acero inoxidable AISI 304 18/10
- Asiento 300 mm. de diámetro regulable en altura desde mm.519 a mm.627
- Desmontable.
- Respaldo regulable con pies o con ruedas de Ø 75 mm.



Artículo	Descripción
SGD27220	Taburete
SGD27225	Taburete con respaldo
SGD27230	Silla con espalda
SGD27235	Taburete con ruedas Ø75mm, -20°C +60°C
SGD27245	Taburete con respaldo y ruedas Ø75mm, -20°C +60°C
SGD27255	Silla con respaldo y ruedas Ø75mm, -20°C +60°C

 **Vea nuestros armarios con persiana**
los encontrará en la página 814.



 **Fabricación a medida**
Explíquenos su proyecto



 **Vea nuestros suelos antifatiga,**
los encontrará en la página 126.



También le puede interesar



Estanterías en acero inoxidable

- Fabricadas en acero inoxidable Aisi 304 18/10 de gran resistencia y acabado satinado.
- Sistema completamente modular.
- Fácil montaje por encaje sin necesidad de herramientas
- Patas graduables que permiten absorber pequeñas irregularidades del suelo y aportar máxima estabilidad.
- Estantes perforados, moldeados, reforzados o soldados al marco.

 **Fabricación a medida**
Explíquenos su proyecto

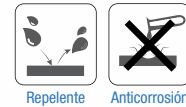

 **Más información en**
dissetodiseo.com

 **Vea nuestros suelos de instalación,**
los encontrará en la página 168

	Longitud	Fondo 400		Fondo 500		Fondo 600	
		Estante liso	Estante perforado	Estante liso	Estante perforado	Estante liso	Estante perforado
Estantería de 3 estantes con soldaduras	600	SGD24940	SGD25135	SGD25005	SGD25200	SGD25070	SGD25265
	1000	SGD24960	SGD25155	SGD25025	SGD25220	SGD25090	SGD25285
	1500	SGD24985	SGD25180	SGD25050	SGD25245	SGD25115	SGD25310
	1800	SGD25000	SGD25195	SGD25065	SGD25260	SGD25130	SGD25325
Estantería de 4 estantes con soldaduras	600	SGD25330	SGD25525	SGD25395	SGD25590	SGD25460	SGD25655
	1000	SGD25350	SGD25545	SGD25415	SGD25610	SGD25480	SGD25675
	1500	SGD25375	SGD25570	SGD25440	SGD25635	SGD25505	SGD25700
	1800	SGD25390	SGD25585	SGD25455	SGD25650	SGD25520	SGD25715
Estantería de 5 estantes con soldaduras	600	SGD25720	SGD25915	SGD25785	SGD25980	SGD25850	SGD26045
	1000	SGD25740	SGD25935	SGD25805	SGD26000	SGD25870	SGD26065
	1500	SGD25765	SGD25960	SGD25830	SGD26025	SGD25895	SGD26090
	1800	SGD25780	SGD25975	SGD25845	SGD26040	SGD25910	SGD26105
Estantería de 5 estantes con tornillos	800	SGD26560	SGD26650	SGD26590	SGD26680	SGD26620	SGD26710
	1000	SGD26565	SGD26655	SGD26595	SGD26685	SGD26625	SGD26715
	1600	SGD26580	SGD26670	SGD26610	SGD26700	SGD26640	SGD26730
	1800	SGD26585	SGD26675	SGD26615	SGD26705	SGD26645	SGD26735



Atril o pupitre de pared acero inoxidable

- Realización en acero inoxidable AISI 304 18/10
- Disponible en diferentes versiones: abierto, con armario con puerta, estantes o cajones.
- Patas telescópicas regulables en altura.
- Ruedas de 125 mm de diámetro con o sin freno.

 **Consúltenos al teléfono**
900 17 17 00 Llamada gratuita

 **Vea nuestra gama de productos de**
limpieza, los encontrará en la pág. 634.

Montaje por encaje



Patas regulables



Ruedas



 **Fabricación a medida**
Explíquenos su proyecto



Artículo	Dimensiones LxHxP (mm)
Estructura simple	
SGD15850	565x570
SGD15855	565x670
SGD15860	565x770
Estructura con cajón	
SGD15865	565x570
SGD15870	565x670
SGD15875	565x770
Estructura con ruedas	
SGD15880	565x570
SGD15885	565x670
SGD15890	565x770
Estructura con ruedas y cajón	
SGD15895	565x570
SGD15900	565x670
SGD15905	565x770
Estructura con puerta	
SGD15910	490x570
SGD15915	490x670
SGD15920	490x770

Fabricación a medida
Explíquenos su proyecto



Soportes con estantes de acero inoxidable

- Fabricado en acero inoxidable AISI 304 18/10 y acero galvanizado.
- La gama incluye varios modelos. Carritos con barras o soportes angulares para bandejas, carros de servicio con 2 o 3 estantes



Fabricación a medida
Explíquenos su proyecto

Carros bandejeros

- Fabricado en acero inoxidable AISI 304 18/10 y acero galvanizado.
- Disponibles con barras o soportes angulares porta-bandejas para servicios o recogida de residuos.
- Se fabrican en 2 tamaños: 360 x 165 x 120 mm para 44 bandejas o en 360x 250 x 120 mm para 22 bandejas.

Veá nuestros carros de aluminio, los encontrará a partir de la página 519.

Más información en dissetodiseo.com

Consúltenos al teléfono **900 17 17 00** Llamada gratuita

Veá nuestra gama de productos de limpieza, los encontrará en la pág. 634.



Tipo	Artículo	Dimensiones (mm)	Capacidad (lts)
1	SGD27620	310 x 320 x 650	40
1	SGD27625	365 x 380 x 840	70
2	SGD27630	-	60
2	SGD27635	-	100
3	SGD27640	-	60
3	SGD27645	-	100

Papeleras de acero inoxidable

- Fabricadas en acero inoxidable AISI 304 Gr/Ni 18/10.
- Amplia gama de modelos: formato redondo o rectangular, con o sin pedal, con o sin ruedas, con tapa y tirador.

Porta-saco de acero inoxidable

- El acero inoxidable AISI 304 Cr-Ni 18/10
- Estructura tubular.
- 2 ruedas de maniobra y 2 con los pies o 4 ruedas giratorias.
- Apertura con pedal.

Artículo	Dimensiones (mm)	Nº Ruedas
SGD27660	590x490x960	2
SGD27665	590x490x960	4

Porta-rollo de papel en acero inoxidable

- Acero inoxidable 18/10 cromo-níquel AISI 304
- Estructura en tubo redondo.

Artículo	Dimensiones (mm)
SGD27585	450x400x750



Carros de servicio en acero inoxidable

- Fabricado en acero inoxidable AISI 304 18/10.
- Esta gama incluye modelos para todo tipo de usos, con un estante base para cargas pesadas.
- Tirador con uno o dos estantes soldados o atornillados.
- Los estantes pueden ser lisos, perforados o con rebote perimetral.
- Estructura tubular de 25 mm de diámetro.
- Cuatro ruedas, diámetro 125 mm, dos de ellas con freno.
- Aptas para ambientes entre 20°C hasta +60°C.



Longitud	Estante Liso	Estante Perforado
Carro de acero inox 2 estantes con soldadura		
500x600x960	SGD27265	SGD27295
500x800x960	SGD27270	SGD27300
500x1000x960	SGD27275	SGD27305
Carro de acero inox 3 estantes con soldadura		
500x600x960	SGD27280	SGD27310
500x800x960	SGD27285	SGD27315
500x1000x960	SGD27290	SGD27320
Carro de acero inox 2 estantes con tornillos		
500x600x960	SGD27445	SGD27505
500x800x960	SGD27450	SGD27510
500x1000x960	SGD27455	SGD27515
254x500x900	SGD27460	SGD27520
254x500x1000	SGD27465	SGD27525
254x500x1200	SGD27470	SGD27530
Carro de acero inox 3 estantes con tornillos		
500x600x960	SGD27475	SGD27535
500x800x960	SGD27480	SGD27540
500x1000x960	SGD27485	SGD27545
254x600x900	SGD27490	SGD27550
254x600x1000	SGD27495	SGD27555
254x600x1200	SGD27500	SGD27560