

 **PAG. 4**

Maquinaria
Elevación
Carretillas
Ruedas

 **PAG. 20**

Herramienta Manual
Cepillería
Construcción
Complementos
Profesionales



 **PAG. 106**

Material eléctrico:
Lámparas
Focos
Enrollables y
prolongadores
Clavijas y bases
Linternas

 **PAG. 118**

Portaherramientas:
Maletas
Bolsas y fundas
Jardinería

ÍNDICE ALFABÉTICO

- 39 Abanicos lijadores
- 68 Abecedarios para rotular
- 111-112 Adaptadores de corriente
 - 45 Adaptadores para portabrocas
- 105 Ahuyentadores de palomas y gaviotas
- 44 Alargadera para husillos de acople de coronas perforadoras
- 49 Alicates
- 47 Almohadilla Air Pump
- 61 Angulares magnéticos
- 48 Arcos de sierra
- 42 Avellanadores, Estuche de
- 117 Baliza de emergencia Led
- 104 Banda espantapájaros
- 72-73 Bandas de señalización
 - 67 Barras de cola
 - 75 Batería para lámpara de señalización
 - 61 Batidores de pintura
 - 89 Bidones para hidrocarburos
 - 93 Bloqueador de persianas "BLINDO"
- 123 Bolsa de instalador con tirantes
- 121 Bolsa de instalador, piel vacuno
- 124 Bolsa de jardín
- 121 Bolsa de mantenimiento, piel vacuno
- 122 Bolsa doble fijación
- 122 Bolsa electricista
- 124 Bolsa mixta, portaherramientas/documentos
- 123 Bolsa multiuso
- 124 Bolsa portaherramientas con base de goma
- 124 Bolsa portaherramientas extralarga
- 123 Bolsas de encofrador
- 121 Bolsas de encofrador, piel vacuno
- 90 Bombas de trasvase
- 100-101 Botas térmicas
 - 42 Brocas escalonadas HSS, Estuche de
 - 43 Brocas gres porcelánico
 - 44 Brocas guía para husillos de acople de coronas perforadoras
 - 42 Brocas, Juegos de
- 10 Caballetes
- 10 Cabrestante de tracción
- 93 Cadenas de hierro
- 73 Cadenas de plástico
- 86 Caldereta de albañil
- 71 Calibres
- 19 Cámaras de recambio
- 94-95 Candados
 - 86 Capazo con asa
 - 86 Capazos y caldereta flexibles
 - 85 Carbonera
- 12-15 Carretillas
- 16-17 Carretillas agrícolas, de jardín y ganaderas
 - 12 Carro plataforma
 - 75 Carteles combinados
 - 34 Cepillo bruza
 - 97 Cepillo de fregar
 - 97 Cepillo de fregar "buque" y mango de madera
 - 34 Cepillo de fundición
 - 97 Cepillo de panadero
 - 34 Cepillo de soldador
 - 97 Cepillo lavacoques y mango de aluminio
 - 34 Cepillo limpia-bujías
 - 26 Cepillo limpia-conductos de humo
 - 96 Cepillos de barrendero
 - 34 Cepillo manual carda de lima
 - 34 Cepillos limpia-baterías
- 33 Cepillos limpia-tubos
- 29-32 Cepillos para amoladoras, esmeriladoras y taladros
- 28 Cepillos para desbrozadora
- 33 Cepillos Spid
- 84 Cestillo norteño
- 104 Cinta antideslizante adhesiva
- 82 Cinta de amarre de poliéster
- 83 Cinta de amarre con tensor
- 70 Cintas métricas
- 121 Cinturón de cuero
- 122 Cinturón de nylon
- 102 Cinturones antivibratorios
- 111-113 Clavijas y bases industriales
 - 74 Conos de señalización
- 78-81 Cordelería
 - 43 Coronas gres porcelánico
 - 44 Coronas perforadoras
 - 50 Cortadores cutter
 - 85 Cubeta
 - 19 Cubiertas de recambio
 - 86 Cubo engomado
 - 98 Cubo monoseno con prensa
 - 84 Cubos
 - 51 Cuchillas de precisión, Juegos de
- 35-38 Discos de corte y desbaste
 - 11 Elevadores eléctricos
 - 111 Enrollables
 - 91 Escaleras Multiposiciones
 - 71 Escuadras
 - 73 Eslabones de conexión cadenas de plástico
 - 82 Eslingas
 - 6-7 Esmeriladoras
 - 55 Esparcidor de hormigón
 - 63 Espátulas
 - 62 Esponjas
 - 84 Espuertas
 - 102 Faja lumbar
 - 71 Falsa escuadra
 - 55 Fijas de albañil
 - 70 Flexómetros
 - 109 Focos halógenos
 - 98 Fregona industrial
 - 59 Frota esquineras
 - 123 Funda portaherramientas
 - 103 Gafas de seguridad
 - 69 Galvanizador de zinc
 - 83 Ganchos para pulpos
 - 96 Garra para cepillos de barrendero
 - 10 Gatos hidráulicos
 - 85 Gavetas
 - 51 Grapadoras
 - 51 Grapas
 - 41 Hoja de sierra de cinta
 - 41 Hojas de sierra HSS bimetal. Cobalto
 - 44 Husillos de acople para coronas perforadoras
 - 54 Husillo de rosca
 - 92 Juego de fresas para madera
 - 92 Juegos de gubias
 - 88 Kit aerográfico
 - 109 Lámparas
 - 109 Lámparas de luz fría
 - 75 Lámparas de señalización
 - 108 Lámparas portátiles
 - 89 Lanza de riego

- 64** Lapiceros para construcción y carpintería
- 55** Legón de hierro
- 25** Limpiacanalones, Expositor
- 27** Limpiachimeneas, Kit
- 98-99** Limpiacristales
- 62** Limpiadores azulejeros
- 99** Limpiaradiadores
- 114-117** Linternas
- 58** Llanas
- 45** Llave de apriete para portabrocas
- 24** Llaves ajustables
- 24** Llaves combinadas a carraca, Juegos de
- 24** Llaves de carraca
- 22-23** Llaves de vaso, Juegos de
- 69** Lubricante multiusos
- 43** Machos y cojinetes HSS, Juegos de
- 120** Maletas portaherramientas
- 77** Mallas protectoras
- 97** Mango de aluminio para cepillo lavacoche
- 99** Mango metálico para limpiacristales
- 99** Mango metálico para soporte fregona
- 97** Mango de madera para cepillo de fregar buque
- 96** Mangos de madera para cepillo de barrendero
- 89** Manguera PVC para aire
- 63** Martillos cabeza nylon y cabezas de recambio
- 63** Martillos de ebanista
- 103** Mascarillas
- 63** Mazas de goma
- 61** Mezcladores de morteros
- 90** Minibomba de trasvase para taladro
- 87** Minicompresor a batería
- 124** Mochila portaherramientas
- 8-9** Mordaza
- 7** Muelas
- 102** Muñequera
- 68** Numeraciones para rotular
- 56-57** Palas
- 75** Paleta STOP-PASO
- 60** Paletas
- 60** Paletines
- 85** Pavimentos de goma
- 92** Piedras de afilar
- 26** Pincel-Rasqueta de acero
- 99** Pinza con abrazadera
- 88** Pistola de inflado con verificador
- 88** Pistola de petroleo
- 68** Pistola de pintar eléctrica
- 88** Pistola de pintar gravedad
- 88** Pistola sopladora
- 67** Pistolas de encolar
- 66** Pistolas de poliuretano
- 66** Pistolas de silicona
- 87** Pistolas sopladoras lanza larga
- 74** Placa de señal de carga
- 61** Plomadas
- 54** Poleas de pozo
- 11** Polipastos
- 67** Polvos colorantes
- 104** Portabobinas de papel
- 8** Portabrocas
- 45** Portabrocas automáticos
- 122** Portacúter y lapicero
- 121** Portamartillo con soporte metálico, piel vacuno
- 122** Portamartillo doble fijación
- 64** Portaminas metálico recargable
- 121** Portatenaza, piel vacuno
- 74** Postes de señalización
- 67** Precintadoras
- 111** Programador semanal
- 111** Prolongadores de cable
- 103** Protector de oídos
- 110** Proyector de LED
- 83** Pulpos de goma
- 55** Raedera
- 62** Rascador vitrocerámicas
- 57** Rascadores ligeros
- 62** Rascavidrios
- 55** Rastrillo
- 82** Ratchets de amarre
- 62** Recambios goma dura para limpiadores azulejeros
- 98** Recambios limpiacristales
- 98** Recogedor
- 46** Remachadoras
- 102** Rodilleras, Juegos de
- 12** Rodillo liso
- 65** Rotuladores "Lyra"
- 19** Rueda transporte motoazadas
- 18-19** Ruedas de recambio
- 64** Sacapuntas
- 53** Sargentos
- 75** Señal de suelo resbaladizo
- 48** Serruchos de podar
- 40-41** Sierras de calar
- 41** Sierras oscilantes
- 98** Soporte fregona
- 61** Soporte regla para nivelar
- 9** Soportes para amoladoras
- 9** Soportes para taladros
- 11** Soportes-ménsula
- 69** Spray galvanizador de zinc en frío "Karpa"
- 69** Spray grasa blanca "PTFE" "Karpa"
- 68** Spray marcador "Karpalín"
- 69** Spray pintura acrílica "Karpa"
- 8** Taladros
- 58-59** Talochas
- 83** Tensores de cargas
- 48** Tijera cortasetos
- 52** Tijera universal
- 52** Tijeras cortachapas y pladur
- 49** Tijeras de podar
- 48** Tijeras de podar dos manos
- 49** Tijeras de vendimia
- 52** Tijeras electricista
- 102** Tirantes elásticos
- 65** Tiza dura y común "Lyra"
- 104** Toallitas limpiamanos
- 76** Toldos de polietileno
- 54** Tornillos de banco
- 12** Torno para madera
- 10** Trácter horizontal
- 10** Trácter tipo tambor
- 43** Trazadores
- 65** Tubo marcador "Lyra"
- 47** Vendas reparadoras
- 53** Ventosas

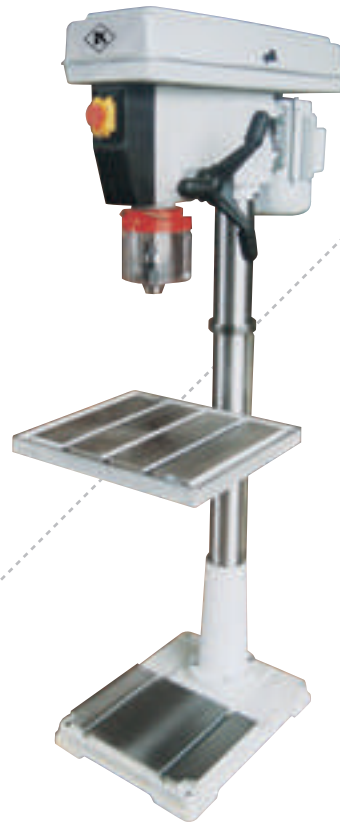
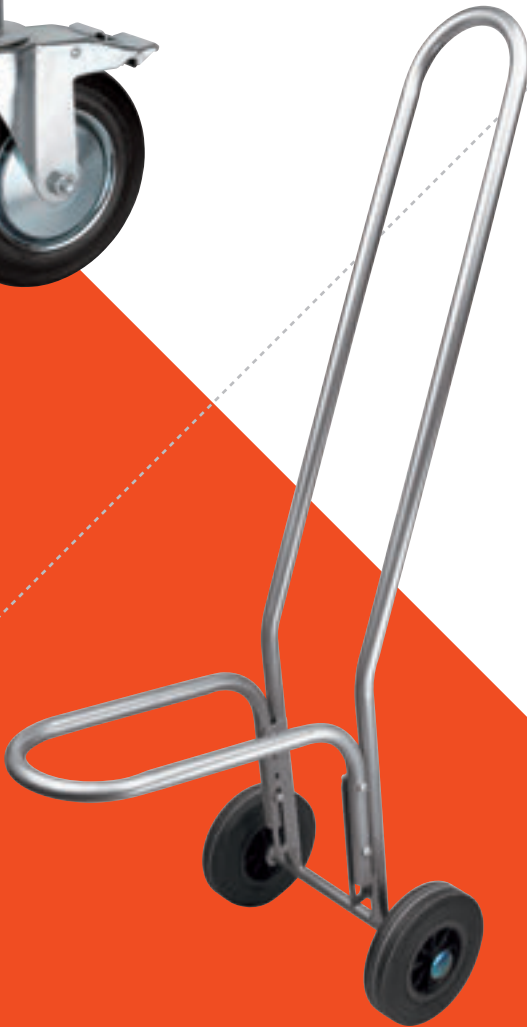

Karpa Tools®

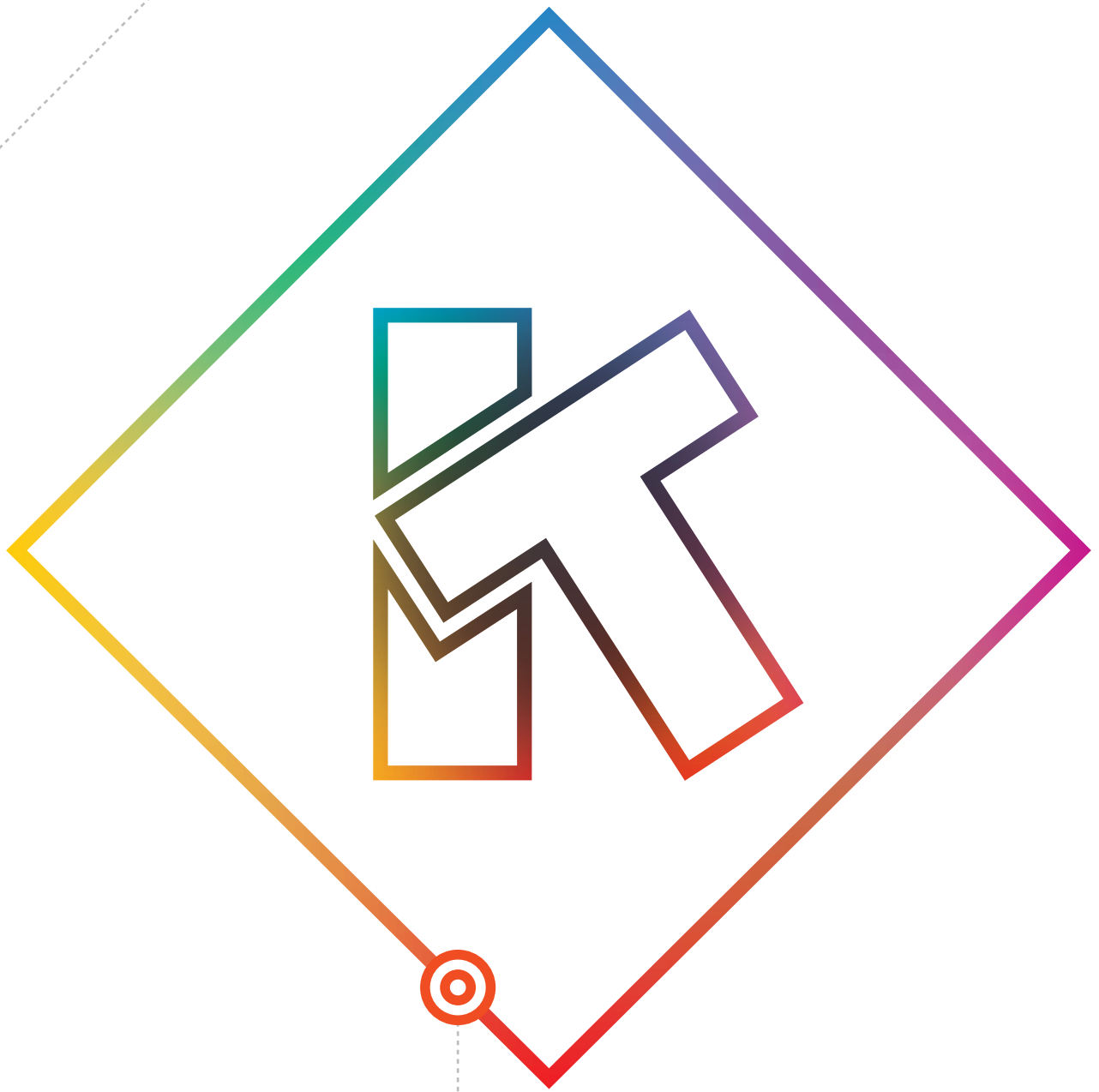

Maquinaria
Elevación
Carretillas
Ruedas

ESMERILADORA

Ø Muela: 150 mm



Código
01150



1

Características técnicas

Ø Muela (mm)	150 x 20 x 12,7
Potencia (W)	150
R.P.M.	2.850
Peso (kg)	6

ESMERILADORA MUELA BLANCA

Modelo mixto. Ø Muela: 150 mm



Código
01153



1

Características técnicas

Ø Muela (mm)	150 x 20 x 12,7 / 150 x 40 x 12,7
Potencia (W)	250
R.P.M.	2.850
Peso (kg)	9,5

ESMERILADORA

Ø Muela: 200 mm



Código
01151



1

Características técnicas

Ø Muela (mm)	200 x 20 x 16
Potencia (W)	375
R.P.M.	2.850
Peso (kg)	12

ESMERILADORA

Modelo combinado. Ø Muelas: 150 y 200 mm



Código
01152



1

Características técnicas

Ø Muela (mm)	150 x 20 x 12,7 / 200 x 40 x 20
Potencia (W)	250
R.P.M.	2.850/130
Peso (kg)	10

ESMERILADORA MULTIFUNCIONES

Ø Muela y cepillo: 150 mm



Código	
01154	1

Características técnicas

Ø Muela (mm)	150 x 20 x 14 / 150 x 20 x 16
Potencia (W)	400
R.P.M.	2.950
Peso (kg)	12

MINI ESMERILADORA CON TALADRO

Ø Muela: 75 mm



Código	
01156	4

Características técnicas

Ø Muela (mm)	75 x 20 x 10
Potencia (W)	300
R.P.M.	(velocidad variable) 0-10.000
Peso (kg)	4

* **Accesorios:** Minitaladro flexible compatible con marcas Dremel, Stayer, etc.

ESMERILADORA LIJADORA

Modelo combinado. Ø Muela: 150 mm



Código	
01155	1

Características técnicas

Ø Muela (mm)	150 x 20 x 12,7
Potencia (W)	250
R.P.M.	2.850
Banda lija (mm)	690 x 50
Peso (kg)	9,5

RECAMBIOS



Código	Modelo	Ø Mm	
09025	Muela grano fino	150 x 20 x 12,7	1
09029	Muela grano grueso	150 x 20 x 12,7	1
09023	Muela grano fino	150 x 20 x 16	1
09024	Muela grano grueso	150 x 20 x 16	1
09027	Muela grano fino	200 x 20 x 16	1
09030	Muela grano grueso	200 x 20 x 16	1
09031	Muela blanca	150 x 40 x 12,7	1
09028	Muela de agua	200 x 40 x 20	1
09021	Muela de vellón	75 x 20 x 10	1
09022	Muela de afilado	75 x 20 x 10	1
01160	Minitaladro flexible	L = 1 m	1
09019	Cepillo de tela	150 x 20 x 14	1
09020	Cepillo de acero	150 x 20 x 14	1

Bandas de lija

Código	Modelo	Medidas/mm	
09010	Grano Grueso AA-40	690 x 50	10
09011	Grano Fino AA-80	690 x 50	10
09015	Grano Extrafino AA-120	690 x 50	10

TALADRO DE SOBREMESA

Ø Brocas: Hasta 13 mm

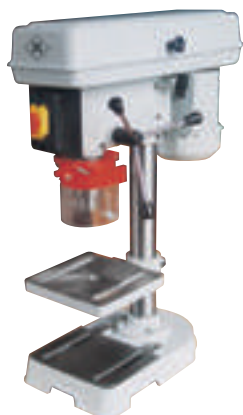

Código	
01113	1

TALADRO DE SOBREMESA

Ø Brocas: Hasta 20 mm. Cónica a partir de 16 mm



Código	
01120	1

TALADRO DE COLUMNA

Ø Brocas: Hasta 25 mm. Cónica a partir de 16 mm



Código	
01127	1

TALADRO DE COLUMNA

Ø Brocas: Hasta 32 mm. Cónica a partir de 16 mm



Monofásico

Código	
01128	1

Trifásico

Código	
01129	1

PORTABROCAS

Cierre rápido. Automático



Código	Capacidad broca	
01125	3-16 mm	1

Características técnicas

Capacidad (mm)	Hasta 13 Ø	Hasta 20 Ø	Hasta 25 Ø	Hasta 32 Ø	Hasta 32 Ø Trifásico
Voltaje (V)	220	220	220	220	380
Potencia (W). Monofásicos	350	750	850	1.100	1.500
Velocidades	5	12	12	12	12
R. P. M.	600/2.500	210/2.580	120/2.580	150/2.700	150/2.700
Capacidad de broca (mm)	1,5-13	3-20	5-25	5-32	5-32
Cono morse	B16	MT2	MT3	MT4	MT4
Medidas mesa (mm)	160 x 160	250 x 250	290 x 290	420 x 480	420 x 480
Medidas base (mm)	290 x 190	420 x 250	460 x 272	560 x 450	560 x 450
Diámetro columna (mm)	46	72	80	92	92
Altura total (mm)	580	1.000	1.600	1.710	1.710
Dimensiones embalaje (cm)	44,5 x 34,5 x 22,5	76 x 49 x 26	143 x 50 x 26	144 x 65 x 32	144 x 65 x 32
Peso Neto/Bruto (kg)	19/20	51/53	80/84	145/153	145/153

MORDAZAS



Código	Medidas	
02602	60 mm (2,5")	1
02601	100 mm (4")	1
02603	125 mm (5")	1
02604	150 mm (6")	1

SOPORTE PARA TALADROS

Mod. Universal Wolcraft

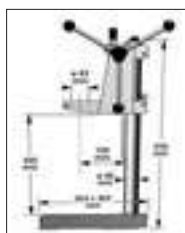

SOPORTE PARA TALADROS

Mod. Universal Wolcraft



MORDAZA SOPORTE TALADRO

Para mod. Universal



Código	Medida	
01136	68 mm	1

Código	Ø Collar	Base	Peso	
01135	8 mm	240 x 190 mm	8 kg	1

Código	Ø Collar	Base	Peso	
01133	43 mm	220 x 175 mm	4 kg	1

Incluye mordaza de sujeción de 68 mm de ancho

SOPORTE PARA AMOLADORA

Para amoladoras de 115/125 mm. Mod. Universal Wolcraft



Código	Ø Collar	Corte	Peso	
01131	115/125 mm	45° a 90°	3 kg	1

SOPORTE PARA AMOLADORA

Para amoladoras de 180/230 mm. Mod. Universal Wolcraft



Código	Ø Collar	Corte	Peso	
01132	180/230 mm	45° a 90°	6,5 kg	1

GATOS HIDRÁULICOS

Modelo botella



Código	Capacidad	Altura mín.	Altura máx.	Peso	
07012	2 t	150 mm	240 mm	2,20 kg	1
07015	4 t	180 mm	295 mm	3,15 kg	1
07016	6 t	185 mm	300 mm	4,10 kg	1
07021	10 t	245 mm	405 mm	5,50 kg	1
07022	12 t	215 mm	355 mm	6,40 kg	1
07024	20 t	235 mm	390 mm	10,60 kg	1

CABALLETES

Juego de 2 piezas



Código	Cap. carga	Altura mín.	Altura máx.	Peso	
07013	3 t	295 mm	425 mm	5,2 kg	1
07014	6 t	400 mm	610 mm	9,5 kg	1

GATO HIDRÁULICO DE CARRETILLA

Capacidad: 2.000 kg



Código	Medidas/mm	Peso	
07011	450 x 212 x 140	12 kg	1

Elevación mín./máx.: 135/340 mm

TRÁCTER HORIZONTAL

Capacidad de tracción: 2.000 kg



Código	Longitud cable de acero	
01610	1,4 m	6

TRÁCTER TIPO TAMBOR

Cable de acero, Ø 4,8 mm, gancho y cierre de seguridad



Código	Cap. tracción	L/Cable	Pletina base	
01615	500 kg	7,6 m	13,7 x 8,9 x 15,5 cm	6
01616	1.150 kg	10 m	18 x 10 x 15,5 cm	4

CABRESTANTE DE TRACCIÓN

Cable de acero, Ø 4 mm, gancho y cierre de seguridad



Código	Cap. tracción	L/Cable	Pletina base	
01638	1.150 kg	7,6 m	15 x 10,5 x 15 cm	6

ELEVADORES ELÉCTRICOS

Con polea de reenvío y protección térmica



Código	Capacidad/kg	📦
01142	100-200	2
01143	200-400	2
01144	300-600	2
01145	500-1.000	1

Características técnicas

	100-200 kg	200-400 kg	300-600 kg	500-1.000 kg
Potencia (W)	510	980	1.200	1.600
Voltaje. Monofásica (V)	220 V - 50 Hz	220 V - 50 Hz	220 V - 50 Hz	220 V - 50 Hz
Capacidad (kg)	100	200	300	500
Capacidad (kg) con polea de reenvío	Hasta 200	Hasta 400	Hasta 600	Hasta 1.000
Longitud del cable de acero (m)	18	18	18	18
Ø del cable (mm)	3	3,8	4,5	5,5
Velocidad media alcanzada (m/min)	13	13	13	13
Peso (kg)	12	16	16	32

SOPORTE-MÉNSULA



Código	Longitud	Modelo elevador eléctrico	📦
01148	80 cm	01142 / 01143 / 01144	4
01149	80 cm	01145	4

POLIPASTOS



Código	Capacidad	Longitud total	Peso	📦
01618	500 kg	5 m	7,30 kg	1
01630	1.000 kg	5 m	7,85 kg	1
01617	2.000 kg	5 m	10,60 kg	1

POLIPASTOS MANUALES DE PALANCA

Giro de 360°



Código	Capacidad	Longitud total	Peso	📦
01647	750 kg	1,75 m	7 kg	1
01648	1.500 kg	1,75 m	11 kg	1
01649	3.000 kg	1,80 m	20 kg	1

Diseñados para arrastrar, elevar, posicionar, ajustar... Giro libre de 360° por medio de ganchos giratorios, con control de apertura en caso de sobrecarga.

TORNO PARA MADERA

Con copiador



Código	
01122	1

Características técnicas

Motor	Monofásico
Potencia (W)	750 - 1 HP
Altura del centro (mm)	173
Nº velocidades	3
Distancia máx. torneado (mm)	350
Distancia máx. entre puntos (mm)	1.000
R.P.M.	750 - 2.600
Peso (kg)	77

RODILLO LISO

Con soporte regulable



Código	
01180	1

Características técnicas

Altura máxima	1.150 mm
Altura mínima	670 mm
Diámetro rodillo	57 mm
Longitud rodillo	400 mm
Peso	6,5 kg
Carga máxima	70 kg

CARRO PLATAFORMA KT-300

Ruedas neumáticas



Código	
01613	1

Características técnicas

Peso	25,5 kg
Carga máxima	300 kg
Eje de ruedas Ø	16 mm
Ruedas Ø	220 mm
M. abierta	915 x 915 x 615 mm

CARRETILLA PORTASILLAS DE TERRAZA

Ruedas maciza. Llanta ABS



NOVEDAD



Código	
01699	1

Características técnicas

Peso	8 kg
Carga máxima	75 kg
Eje de ruedas Ø	20 mm
Altura	1.340 mm
Pala	200 x 420 mm
Pala regulable	3 posiciones
Ruedas Ø	200 mm

CARRETILLA PORTACAJAS DE BEBIDA

Ruedas neumáticas con rodamientos. Llanta metálica



Código	
01694	1

Características técnicas

Peso	15 kg
Carga máxima	350 kg
Eje de ruedas Ø	20 mm
Tubo exterior Ø	32 mm
Altura	1.200 mm
Pala	450 x 210 mm
Ruedas Ø	260 mm

CARRETILLA PORTABIDONES

Ruedas neumáticas con rodamientos. Llanta metálica



Código	
01600	1

Características técnicas

Peso	11 kg
Carga máxima	350 kg
Eje de ruedas Ø	20 mm
Tubo exterior Ø	26 mm
Altura	1.300 mm
Pala	350 x 255 mm
Ruedas Ø	260 mm

CARRETILLA MULTI-RUEDAS

Ruedas macizas. Especial escaleras



Código	
01621	1

Características técnicas

Peso	16 kg
Carga máxima	150 kg
Eje de ruedas Ø	16 mm
Tubo exterior Ø	26 mm
Tubo interior Ø	26 mm
Altura	1.200 mm
Pala basculante	350 x 400 mm
Ruedas Ø	160 mm

CARRETILLA ALUMINIO PALA ABATIBLE

Ruedas neumáticas con rodamientos aguja



Código	
01622	1

Características técnicas

Peso	8 kg
Carga máxima	180 kg
Eje de ruedas Ø	20 mm
Tubo exterior Ø	25 mm
Tubo interior Ø	25 mm
Altura	1.200 mm
Pala	234 x 205 mm
Ruedas Ø	250 mm

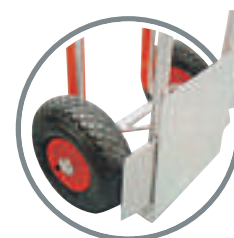

CARRETILLA PLEGABLE KT-70

Ruedas macizas en ABS



Código	
01611	1

Características técnicas

Peso	3,5 kg
Carga máxima	70 kg
Material	Aluminio
Pala	383 x 270 mm
Ruedas Ø	125 mm
Medidas	930 x 383 x 270 mm

CARRETILLA ABATIBLE KT-90

Ruedas macizas. Llantas metálicas



Código	
01612	1

Características técnicas

Peso	4,5 kg
Carga máxima	90 kg
Material	Aluminio
Pala	355 x 255 mm
Ruedas Ø	150 mm
Medidas	1.110 x 400 x 410 mm

CARRETILLA LIGERA

Ruedas neumáticas con rodamientos aguja. Llanta ABS



Código	
01623	1

Características técnicas

Peso	10 kg
Carga máxima	300 kg
Eje de ruedas Ø	20 mm
Tubo exterior Ø	30 mm
Tubo interior Ø	20 mm
Altura	1.200 mm
Pala	440 x 220 mm
Ruedas Ø	260 mm

CARRETILLA LIGERA

Ruedas poliuretano antipinchazos con rodamientos aguja. Llanta ABS



Código	
01693	1

Características técnicas

Peso	11 kg
Carga máxima	300 kg
Eje de ruedas Ø	20 mm
Tubo exterior Ø	30 mm
Tubo interior Ø	20 mm
Altura	1.200 mm
Pala	440 x 220 mm
Ruedas Ø	260 mm

Antipinchazos

CARRETILLA INDUSTRIAL

Ruedas neumáticas con rodamientos. Llanta metálica



Código	
01629	1

Características técnicas

Peso	15 kg
Carga máxima	350 kg
Eje de ruedas Ø	20 mm
Tubo exterior Ø	3X3 mm
Tubo interior Ø	26 mm
Altura	1.150 mm
Pala	480 x 250 mm
Ruedas Ø	260 mm

CARRETILLA INDUSTRIAL

Ruedas poliuretano antipinchazos con rodamientos. Llanta metálica



Código	
01627	1

Características técnicas

Peso	15 kg
Carga máxima	350 kg
Eje de ruedas Ø	20 mm
Tubo exterior Ø	33 mm
Tubo interior Ø	26 mm
Altura	1.150 mm
Pala	480 x 250 mm
Ruedas Ø	260 mm

Antipinchazos

CARRETILLA INDUSTRIAL

Ruedas macizas con rodamientos



Código	
01624	1

Características técnicas

Peso	15 kg
Carga máxima	350 kg
Eje de ruedas Ø	20 mm
Tubo exterior Ø	33 mm
Tubo interior Ø	26 mm
Altura	1.150 mm
Pala	480 x 250 mm
Ruedas Ø	260 mm

CARRETILLA INDUSTRIAL PALA ABATIBLE

Ruedas neumáticas con rodamientos. Llanta metálica



Código	
01620	1

Características técnicas

Peso	15,6 kg
Carga máxima	350 kg
Eje de ruedas Ø	20 mm
Tubo exterior Ø	33 mm
Tubo interior Ø	26 mm
Altura	1.150 mm
Pala basculante	350 x 530 mm
Ruedas Ø	260 mm

CARRETILLA AGRÍCOLA / JARDÍN. 100 LITROS

Rueda neumática. Llanta ABS. Polipropileno

Código	Medidas cubeta	Capacidad	Ø Rueda	
01682	950 x 670 mm	100 litros	350 x 80	1

Muy ligera. De gran utilidad en agricultura, jardinería, etc.



CARRETILLA AGRÍCOLA / GANADERA. 150 LITROS

Llanta metálica. Polipropileno

Código	Rueda	Medidas cubeta	Capacidad	Ø Rueda	
01670	Neumática	1.000 x 670 mm	150 litros	350 x 80 mm	1
01696	Antipinchazos	1.000 x 670 mm	150 litros	350 x 80 mm	1

Muy ligera. De gran utilidad en agricultura, ganadería, etc.



CARRETILLA AGRÍCOLA / GANADERA. 300 LITROS

Llanta metálica. Polipropileno

Código	Rueda	Medidas cubeta	Capacidad	Ø Rueda	
01671	Neumática	1.100 x 900 mm	300 litros	350 x 80 mm	1
01697	Antipinchazos	1.100 x 900 mm	300 litros	350 x 80 mm	1

Muy ligera. De gran utilidad en agricultura, ganadería, etc.

CARRETILLA AGRÍCOLA / GANADERA. 300 LITROS. 2 RUEDAS

Llantas ABS. Polipropileno

Código	Rueda	Medidas cubeta	Capacidad	Ø Rueda	
01672	Neumática	1.100 x 900 mm	300 litros	350 x 80 mm	1
01698	Antipinchazos	1.100 x 900 mm	300 litros	350 x 80 mm	1

Muy ligera. De gran utilidad en agricultura, ganadería, etc.



RUEDA CARRO PLATAFORMA

Con soporte fijo. Ø Eje: 16 mm



Código	Ø Rueda	Presión máx.	📦
01595	220 mm	2 kg	10

RUEDA CARRO PLATAFORMA

Con soporte giratorio. Ø Eje: 16 mm



Código	Ø Rueda	Presión máx.	📦
01596	220 mm	2 kg	10

RUEDA CARRO PLATAFORMA

De recambio. Ø Eje: 16 mm



Código	Ø Rueda	Presión máx.	📦
01597	220 mm	2 kg	10

RUEDA NEUMÁTICA

Llanta metálica. Ø Eje: 20 mm. Rodamientos de bolas



Código	Ø Rueda/mm	Peso/g	📦
01628	260 x 85	1.350	10

RUEDA NEUMÁTICA

Llanta metálica. Ø Eje: 20 mm. Rodamientos de bolas



4 LONAS

Código	Ø Rueda/mm	Peso/g	📦
01585	260 x 85	1.450	10

RUEDA NEUMÁTICA

Llanta ABS. Ø Eje: 20 mm. Ø Rueda: 260 x 85 mm



Código	Rodamientos	Peso/g	📦
01619	Aguja	1.051	10
01688	Sin rodamientos	1.051	10

RUEDA NEUMÁTICA DE TACOS

Llanta metálica. Ø Eje: 20 mm. Rodamientos de bolas



Código	Ø Rueda/mm	Peso/g	📦
01686	270 x 85	2.000	10

RUEDA POLIURETANO CARRETILLA

Llanta metálica. Ø Eje: 20 mm. Rodamientos de bolas



Antipinchazos

Código	Ø Rueda/mm	Peso/g	📦
01587	260 x 85	1.400	10

RUEDA POLIURETANO CARRETILLA

Llanta ABS. Ø Eje: 20 mm. Ø Rueda: 260 x 85 mm



Antipinchazos

Código	Rodamientos	Peso/g	📦
01593	Aguja	1.000	10
01687	Sin rodamientos	1.000	10

RUEDA MACIZA

Ø Eje: 20 mm. Rodamientos de bolas



Código	Ø Rueda/mm	Peso/g	📦
01626	260 x 60	3.350	5

RUEDA DE ANDAMIO

Tubo interior (macho). Llanta metálica



Código	Ø Rueda/mm	Cap. carga	📦
01590	200	200 kg	6

RUEDA DE ANDAMIO

Tubo exterior (hembra). Llanta metálica



Código	Ø Rueda/mm	Cap. carga	📦
01591	200	200 kg	6

RUEDA POLIURETANO CARRO CHINO

Llanta metálica. Ø Eje 20 mm



Código	Ø Rueda/mm	Peso/g	📦
01589	350 x 80	2.600	10

RUEDA NEUMÁTICA CARRO INVERNADERO

Llanta ABS. Ø Eje 20 mm. Romadientos de aguja



Código	Ø Rueda/mm	Peso/g	📦
01691	350 x 80	1.950	10

RUEDA POLIURETANO CARRO INVERNADERO

Llanta ABS. Ø Eje 20 mm. Romadientos de aguja



Antipinchazos

Código	Ø Rueda/mm	Peso/g	📦
01692	350 x 80	2.650	10

RUEDA NEUMÁTICA CARRETILLA OBRA

Llanta metálica. Eje macizo



Código	Ø Rueda/mm	Eje/mm	Peso/g	📦
01583	350 x 80	220	2.750	10
01594	350 x 80	240	2.750	10

RUEDA NEUMÁTICA CARRETILLA OBRA

Llanta metálica. Eje macizo



4 LONAS

Código	Ø Rueda/mm	Eje/mm	Peso/g	📦
01695	350 x 80	240	2.950	10

RUEDA POLIURETANO CAR. OBRA

Llanta metálica. Eje macizo



Antipinchazos

Código	Ø Rueda/mm	Eje/mm	Peso/g	📦
01586	350 x 80	220	2.600	10
01598	350 x 80	240	2.700	10

CUBIERTA CARRETILLA DE ALMACÉN

Válida para los códigos: 01628 y 01619



Código	Ø Rueda/mm	📦
01689	260 x 85	10

CUBIERTA CARRETILLA DE OBRA

Válida para los códigos: 01583, 01594, 01684, 01685 y 01691



Código	Ø Rueda/mm	📦
01584	350 x 80	20

RUEDA DE TRANSPORTE MOTOAZADAS

Llanta metálica



Código	Ø Rueda/mm	Peso/g	📦
01690	420 x 40	3.500	7

CÁMARA DE RECAMBIO CARRETILLAS ALMACÉN

Válida para los códigos: 01585, 01619, 01628 y 01686



Código	📦
01592	10

CÁMARA DE RECAMBIO CARRETILLAS DE OBRA

Válida para los códigos: 01583, 01594, 01684, 01685, 01691 y 01695



Código	📦
01599	10



Karpa Tools®



Herramienta
Manual
Cepillería
Construcción
Complementos
Profesionales

JUEGO DE LLAVES DE VASO 1/4" Y 1/2"

94 Piezas. Cromo-Vanadio. Cromado mate. 6 Cantos



Código	Medidas/mm	
04465	370 x 265 x 70	2

Composición

- 1 Llave de carraca reversible de 1/4"
- 13 Llaves de vaso: 4-4,5-5-5,5-6-7-8-9-10-11-12-13 y 14 mm
- 8 Llaves de vaso serie larga: 6-7-8-9-10-11-12 y 13 mm
- 1 Atornillador con mango
- 2 Alargaderas: 50 y 100 mm
- 1 Mango corredizo de 110 mm
- 1 Articulación universal
- 1 Alargadera flexible de 150 mm
- 1 Adaptador para puntas
- 17 Vasos con puntas:
 - 6 Torx: T-8, T-10, T-15, T-20, T-25 y T-30
 - 2 Phillips: PH1 y PH2
 - 2 Pozidriv: PZ1 y PZ2
 - 3 Planos: 4-5,5 y 7 mm
 - 4 Hexagonales: 3-4-5 y 6 mm
- 1 Llave de carraca reversible de 1/2"
- 18 Llaves de vaso: 10-11-12-13-14-15-16-17-18-19-20-21-22-23-24-27-30 y 32 mm
- 4 Llaves de vaso serie larga: 14-15-17 y 19 mm
- 2 Alargaderas: 125 y 250 mm
- 1 Mango corredizo de 250 mm
- 1 Articulación universal
- 3 Llaves Allen: 1,5-2 y 2,5 mm
- 1 Adaptador para puntas
- 15 Puntas:
 - 4 Torx: T-40, T-45, T-50 y T-55
 - 2 Phillips: PH3 y PH4
 - 2 Pozidriv: PZ3 y PZ4
 - 3 Planos: 8-10 y 12 mm
 - 4 Hexagonales: 8-10-12 y 14 mm

JUEGO DE LLAVES DE VASO 1/4" Y 1/2"

108 Piezas. Cromo-Vanadio. Cromado mate. 6 Cantos



Código	Medidas/mm	
04468	370 x 265 x 70	2

Composición

- 1 Llave de carraca reversible de 1/4"
- 13 Llaves de vaso: 4-4,5-5-5,5-6-7-8-9-10-11-12-13 y 14 mm
- 8 Llaves de vaso serie larga: 6-7-8-9-10-11-12 y 13 mm
- 1 Atornillador con mango
- 2 Alargaderas: 50 y 100 mm
- 1 Mango corredizo de 110 mm
- 1 Articulación universal
- 1 Alargadera flexible de 150 mm
- 1 Adaptador para puntas
- 5 Llaves de vaso Torx: E4-E5-E6-E7 y E8
- 17 Vasos con puntas:
 - 6 Torx: T-8, T-10, T-15, T-20, T-25 y T-30
 - 2 Phillips: PH1 y PH2
 - 2 Pozidriv: PZ1 y PZ2
 - 3 Planos: 4-5,5 y 7 mm
 - 4 Hexagonales: 3-4-5 y 6 mm
- 5 Llaves de vaso Torx: E4-E5-E6-E7 y E8
- 1 Llave de carraca reversible de 1/2"
- 18 Llaves de vaso: 10-11-12-13-14-15-16-17-18-19-20-21-22-23-24-27-30 y 32 mm
- 4 Llaves de vaso serie larga: 14-15-17 y 19 mm
- 2 Alargaderas: 125 y 250 mm
- 1 Mango corredizo de 250 mm
- 1 Articulación universal
- 3 Llaves Allen: 1,5-2 y 2,5 mm
- 1 Adaptador para puntas
- 15 Puntas:
 - 4 Torx: T-40, T-45, T-50 y T-55
 - 2 Phillips: PH3 y PH4
 - 2 Pozidriv: PZ3 y PZ4
 - 3 Planos: 8-10 y 12 mm
 - 4 Hexagonales: 8-10-12 y 14 mm
- 8 Llaves de vaso Torx: E10-E11-E12-E14-E16-E18-E20 y E24

JUEGO DE LLAVES DE VASO DE 1/4", 1/2" Y 3/8"

216 Piezas. Cromo-Vanadio. Cromado mate. 6 Cantos



Código	Medidas/mm	
04471	470 x 420 x 95	2

Composición

- 30 Vasos con puntas de 1/4":
 - 4 Planas: 4, 5.5, 6.5, 8
 - 3 Phillips: PH1, PH2, PH3
 - 3 Pozidriv: PZ1, PZ2, PZ3
 - 4 Hexagonal: 3, 4, 5, 6
 - 8 Torx: T8, T9, T10, T15, T20, T25, T27, T30
 - 8 Torx inviolable: TT8, TT9, TT10, TT15, TT20, TT25, TT27, TT30
- 2 Llaves de vaso de 3/8": T55, 60
- 7 Llaves de vaso serie larga: 1/4": 4, 5, 6, 7, 8, 9, 10 mm
- 6 Llaves de vaso serie larga 3/8": 10, 11, 12, 13, 14, 15 mm
- 5 Llaves de vaso serie larga 1/2": 16, 17, 18, 19, 22 mm
- 12 Llaves combinadas: 8, 10, 11, 12, 13, 14, 15, 16, 17, 18, 19, 22 mm
- 13 Llaves de vaso 1/4": 4, 4.5, 5, 5.5, 6, 7, 8, 9, 10, 11, 12, 13, 14 mm
- 10 Llaves de vaso 3/8": 10, 11, 12, 13, 14, 15, 16, 17, 18, 19 mm
- 15 Llaves de vaso 1/2": 10, 11, 12, 13, 14, 15, 17, 19, 20, 21, 22, 24, 27, 30, 32 mm
- 5 Llaves de vaso Torx de 1/4": T4, T5, T6, T7, T8
- 6 Llaves de vaso Torx de 3/8": T10, T11, T12, T14, T16, T18
- 3 Llaves de vaso Torx de 1/2": T20, T22, T24
- 1 Llave de bujía de 3/8": 18 mm
- 2 Llaves de vaso bujía de 1/2": 16, 21 mm
- 2 Extensiones de 1/4" de 50 y 100 mm
- 1 Extensión de 3/8" de 75 mm
- 2 Extensiones de 1/2" de 125 y 250 mm
- 1 Adaptador vasos de 3/8" F x 1/2" M
- 1 Adaptador puntas de 1/4" x 6,35 mm Hex.
- 1 Adaptador puntas de 3/8" x 8 mm Hex.
- 1 Adaptador puntas de 1/2" x 8 mm Hex.
- 3 Carracas reversibles con expulsor de 45 dientes de 1/4", 3/8" y 1/2"
- 30 Puntas hexagonales de 8 mm:
 - 3 Planas: 6, 6.5, 8
 - 2 Phillips: PH3, PH4
 - 2 Pozidriv: PZ3, PZ4
 - 5 Hexagonales: 5.5, 6, 6.5, 7, 8
 - 4 XZN: 5, 6, 8, 10
 - 8 Torx: T25, T27, T30, T35, T40x2, T45, T50
 - 6 Torx inviolable: TT27, TT30, TT35, TT40, TT45, TT50
- 44 Puntas hexagonales de 6.3 x 25 mm:
 - 2 Phillips: PH1, PH2
 - 2 Pozidriv: PZ1, PZ2
 - 2 Robertson: S1, S2
 - 3 Torq set: 6, 8, 10
 - 3 XZN: 5, 6, 8
 - 5 Torx: T8, T10, T15, T20, T25
 - 10 Torx inviolable: TT8, TT10x2, TT15x2, TT20x2, TT25x2, TT40
 - 4 Hexagonales inviolable: 3, 4, 5, 6
 - 3 Spanner: 4, 6, 8
 - 4 Hexagonales: 3, 4, 5, 6
 - 3 Planas: 4, 5.5, 6.5
 - 3 Tri-wing: 1, 2, 3
- 6 Llaves hexagonales: 1.5, 2, 2.5, 3, 4, 5
- 3 Articulaciones Universales: 1/4", 3/8", 1/2"
- 1 Mango corredizo de 1/4" 125 mm
- 1 Destornillador con imán
- 1 Mango para llave 1/4"

JUEGO DE LLAVES DE VASO 1/4"

46 Piezas. Cromo-Vanadio. Cromado mate. 6 Cantos



Código	Medidas/mm	
04450	240 x 125 x 45	12

Composición

- 1 Llave de carraca reversible de 1/4"
- 13 Llaves de vaso: 4-4.5-5-5.5-6-7-8-9-10-11-12-13 y 14 mm
- 1 Atornillador con mango
- 2 Alargaderas: 50 y 100 mm
- 1 Mango corredizo de 110 mm
- 1 Articulación universal
- 4 Llaves Allen: 1,27-1,5-2 y 2,5 mm
- 1 Alargadera flexible de 140 mm
- 1 Adaptador para puntas
- 21 Vasos con puntas:
 - 6 Torx: T-10, T-15, T-20, T-25, T-30 y T-40
 - 3 Phillips: PH1-PH2 y PH3
 - 3 Pozidriv: PZ1-PZ2 y PZ3
 - 3 Planos: 4-5,5 y 7 mm
 - 6 Hexagonales: 3-4-5-6-7 y 8 mm

JUEGO DE LLAVES DE VASO 3/4"

21 Piezas. Cromo-Vanadio. Cromado mate. 6 Cantos



Código	Medidas/mm	
04427	550 x 150 x 75	1

Composición

- 16 Llaves de vaso hexagonales de: 19, 21, 22, 23, 24, 26, 27, 29, 30, 32, 35, 36, 38, 41, 46 y 50 mm
- 2 Extensibles de 100 y 200 mm
- 1 Llave de carraca metálica 3/4"
- 1 Mango en T de 3/4"

LLAVES DE CARRACA REVERSIBLE

Cromo-Vanadio. Cromado mate



Código	Medidas/mm	
04475	1/4" - 155 (72 dientes)	6
04480	3/8" - 200 (72 dientes)	6
04486	1/2" - 250 (72 dientes)	6

JUEGO DE LLAVES COMBINADAS A CARRACA

7 Piezas. Cromo-Vanadio. Soporte de plástico



Código	
04458	1

Composición

7 Llaves combinadas a carraca de: 8, 10, 12, 13, 14, 17 y 19 mm

JUEGO DE LLAVES COMBINADAS A CARRACA

12 Piezas. Cromo-Vanadio



Código	
04459	1

Composición

6 Llaves combinadas a carraca de: 8, 10, 12, 13, 17 y 19 mm
 3 Adaptadores para vasos de: 1/2", 3/8" y 1/4"
 3 Adaptadores para puntas de: 1/4", 5/16", 3/8"

LLAVES AJUSTABLES

Mango ergonómico de caucho



Código	Medida	
04550	6"	6
04551	8"	6
04552	10"	6
04553	12"	6

EXPOSITOR LIMPIA CANALONES

Polipropileno



- No más bajantes y tuberías atascadas
- Válido para la mayoría de canalones
- Sin mantenimiento
- Indestructible
- Se coloca en minutos y dura toda la vida

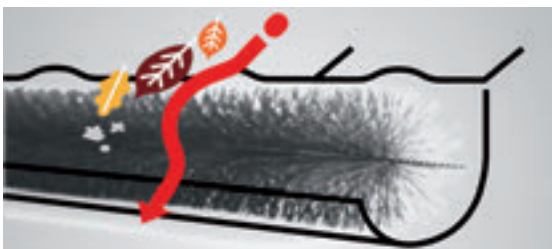

Código	Composición	Ø mm	☐
08691	18 uds. de 3 m = 54 m	100	1
08692	10 uds. de 3 m = 30 m	120	1

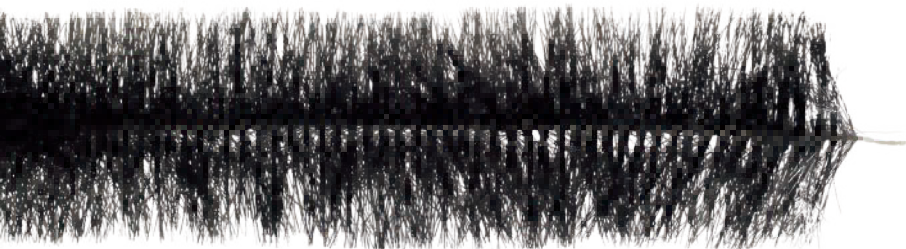

CEPILLO LIMPIA CONDUCTOS DE HUMO

Cable de 3 m

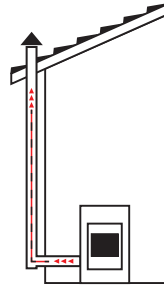

- Limpieza de conductos de humo en las estufas de pellets
- La limpieza regular de la estufa mejora su eficiencia
- Ideal para el mantenimiento y limpieza de canalones

Código	Diámetro discos mm	
08693	80-100	6

Recambios



Cepillo PPL

Código	Medidas/mm	
08606	80	6
08607	100	6
08608	120	6



Cepillo acero latonado

Código	Medidas/mm	
08697	80	12
08698	100	12
08699	120	12



Alargadera 2 m

Código	Medida	
08689	2 metros	6



Maneta

Código	
08700	6

PINCEL-RASQUETA DE ACERO

Limpia pellets



Código	Medidas/mm	
08688	270	6

KIT DE LIMPIEZA DE CHIMENEAS

Cepillo circulares

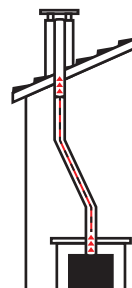

Composición del kit

- 1 Cepillo circular en triple espiral
- 4 Varillas de polipropileno de 1.400 mm (total: 5,6 m)
- 1 Alargador flexible de 240 mm

- Ideal para la limpieza interior de chimeneas
- Previene posibles combustiones espontáneas



Acero plano

Código	Ø mm	📦
08730	120	1
08731	150	1
08732	200	1
08733	250	1



Nylon

Código	Ø mm	📦
08740	120	1
08741	150	1
08742	200	1
08743	250	1

Recambios

Cepillo circular en triple espiral de acero plano

Código	Medidas/mm	📦
08667	120	24
08661	150	24
08662	200	18
08663	250	12
08664	300	12
08665	350	8
08666	400	8



Cepillo cuadrado en triple espiral de acero plano

Código	Medidas/mm	📦
08611	200 x 200	6
08612	250 x 250	6
08613	300 x 300	6
08614	400 x 400	6

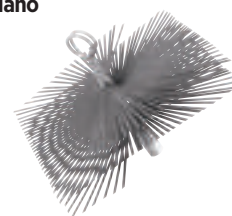

Cepillo rectangular en triple espiral de acero plano

Código	Medidas/mm	📦
08616	200 x 350	6
08617	300 x 400	6

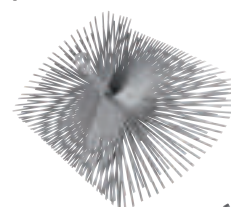

Cepillo circular en triple espiral de nylon

Código	Medidas/mm	📦
08720	120	24
08721	150	24
08722	200	18
08723	250	12



Varilla roja a rosca

Código	Medida	Ø Varilla	📦
08686	1,4 m	17 mm	25

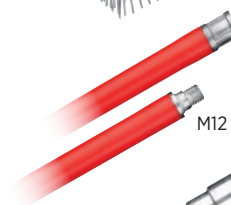

Alargador flexible metálico 240 mm

Código	Medidas/mm	📦
08687	240	6



Varilla verde antibloqueo

Código	Medida	Ø Varilla	📦
08678	1,4 m	18 mm	5

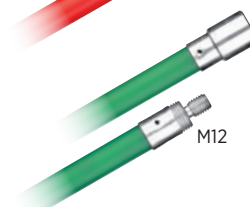

CEPILLOS PARA DESBROZADORA

Acero trenzado. Multiteje



Estos cepillos de desbroce son seguros, muy eficientes y no dañan el medio ambiente, evitando así la utilización de productos químicos y herbicidas, prohibidos en muchos países.

Se recomienda usar con la desbrozadora de motor de 1,6 HP (25 cc - 1,53 cu. in.) en adelante.

Se suministra con adaptador de metal de 20 mm.

Lea y cumpla las instrucciones de seguridad adjuntas al cepillo al utilizarlo con la desbrozadora.

Quita fácil y rápidamente la maleza, arbustos en la calle, pasillos, césped en pavimentos, bordillos, zonas adoquinadas, esquinas de difícil acceso, etc.

Código	Ø mm	Ø Eje/mm	Ø Hilo	Espesor	R.P.M. máx	
08618	170	25,4 » 20	0,32	50	10.000	1
08619	200	25,4 » 20	0,36	38	10.000	1



CEPILLOS A TAZA PARA AMOLADORAS

Acero trenzado. Eje: M-14



Código	Ø mm	Ø Hilo	Espesor	R.P.M. máx.	
08620	70	0,35	40	14.000	12
08622	85	0,50	40	8.500	6
08624	105	0,50	40	8.500	6
08626	120	0,50	40	6.600	6

CEPILLOS A TAZA PARA AMOLADORAS

Acero latonado ondulado. Eje: M-14



Código	Ø mm	Ø Hilo	Espesor	R.P.M. máx.	
08629	60	0,30	30	14.000	12
08630	80	0,30	30	14.000	10
08632	100	0,30	30	8.500	6
08634	120	0,30	30	6.600	6

CEPILLOS CÓNICOS PARA AMOLADORAS

Acero trenzado. Eje: M-14



Código	Ø mm	Ø Hilo	Espesor	R.P.M. máx.	
08640	95	0,50	20	14.000	12
08642	120	0,50	22	12.500	6

CEPILLOS CÓNICOS PARA AMOLADORAS

Acero latonado ondulado. Eje: M-14



Código	Ø mm	Ø Hilo	Espesor	R.P.M. máx.	
08646	90	0,30	20	14.000	12
08648	120	0,30	20	12.500	6

CEPILLO PLANO PARA AMOLADORAS

Acero trenzado. Eje: M-14



Código	Ø mm	Ø Hilo	Espesor	R.P.M. máx.	
08641	115	0,50	20	20.000	6

CEPILLO PLANO PARA AMOLADORAS

Acero latonado ondulado. Eje: M-14



Código	Ø mm	Ø Hilo	Espesor	R.P.M. máx.	
08647	115	0,35	18	15.000	12

CEPILLO PLANO PARA AMOLADORAS

Acero inoxidable. Eje: M-14



Código	Ø mm	Ø Hilo	Espesor	R.P.M. máx.	
08767	115	0,30	18	15.000	6

CEPILLOS CIRCULARES PARA ESMERILADORAS

Acero latonado ondulado. Multiteje: 16 - 20 - 25 - 38



Código	Ø mm	Ø Hilo	Espesor	R.P.M. máx.	📦
08650	150	0,30	20	6.000	2
08653	180	0,30	25	6.000	2
08656	200	0,30	23	6.000	2

CEPILLOS CIRCULARES PARA ESMERILADORAS

Acero inoxidable. Multiteje: 16 - 20 - 25 - 38

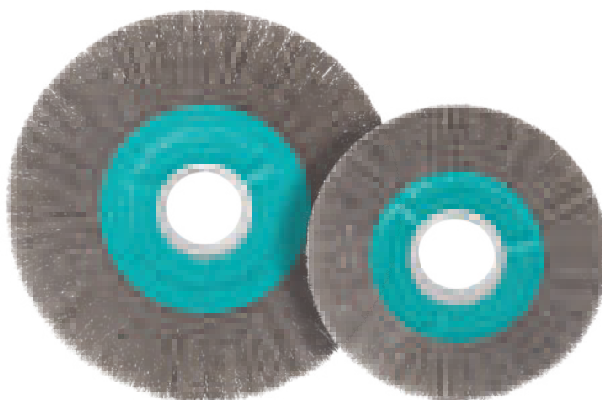

Código	Ø mm	Ø Hilo	R.P.M. máx.	📦
08760	150	0,30	6.000	2
08761	200	0,30	6.000	2

CEPILLO CIRCULAR PARA ESMERILADORAS

Acero latonado ondulado. Eje: 13



Código	Ø mm	Ø Hilo	R.P.M. máx.	📦
08660	100	0,30	6.000	12

Presentación: Blíster

CEPILLOS DE TELA PARA PULIR

Tela de algodón



Código	Ø mm	Ø Eje/mm	Espesor	R.P.M. máx.	📦
08673	150	16 » 20	12	4.000	10
08675	200	20	12	4.000	10



Detalle perfil.

CEPILLO BROCHA CON VÁSTAGO PARA TALADROS

Acero latonado ondulado. Vástago de 6 x 25



Código	Ø mm	Ø Hilo	R.P.M. máx.	📦
08690	28	0,30	18.000	12

Presentación: Blíster

CEPILLO BROCHA CON VÁSTAGO PARA TALADROS

Acero Inoxidable. Vástago de 6 x 20



Código	Ø mm	Ø Hilo	R.P.M. máx.	📦
08766	22	0,30	18.000	12

CEPILLO BROCHA CON VÁSTAGO PARA TALADROS

Nylon. Vástago de 6 x 20



Código	Ø mm	R.P.M. máx.	📦
08774	22	4.500	12

CEPILLOS A TAZA CON VÁSTAGO PARA TALADROS

Acero latonado ondulado. Vástago de 6 x 30



Código	Ø mm	Ø Hilo	R.P.M. máx.	📦
08680	50	0,30	4.500	12
08682	75	0,30	4.500	12
08684	85	0,30	4.500	12

Presentación: Blíster

CEPILLO A TAZA CON VÁSTAGO PARA TALADROS

Acero inoxidable. Vástago de 6 x 25



Código	Ø mm	Ø Hilo	R.P.M. máx.	📦
08764	50	0,30	12.000	12
08765	70	0,30	12.000	12

CEPILLO A TAZA CON VÁSTAGO PARA TALADROS

Nylon. Vástago de 6 x 30



Código	Ø mm	R.P.M. máx.	📦
08772	50	4.500	12
08773	75	4.500	12

CEPILLOS CIRCULARES CON VÁSTAGO PARA TALADROS

Acero latonado ondulado. Vástago de 6 x 30



Código	Ø mm	Ø Hilo	R.P.M. máx.	📦
08670	50	0,30	4.500	12
08672	75	0,30	4.500	12
08674	100	0,30	4.500	12

Presentación: Blíster

CEPILLOS CIRCULARES CON VÁSTAGO PARA TALADROS

Acero Inoxidable. Vástago de 6 x 25

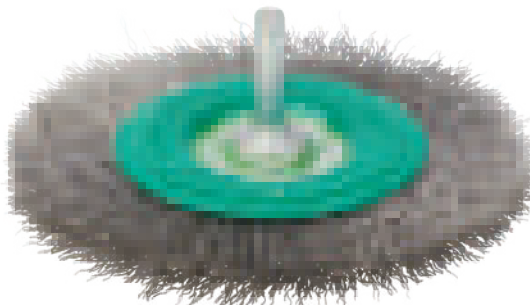

Código	Ø mm	Ø Hilo	R.P.M. máx.	📦
08762	80	0,30	12.000	12
08763	100	0,30	10.000	12

CEPILLOS CIRCULARES CON VÁSTAGO PARA TALADROS

Nylon. Vástago de 6 x 30

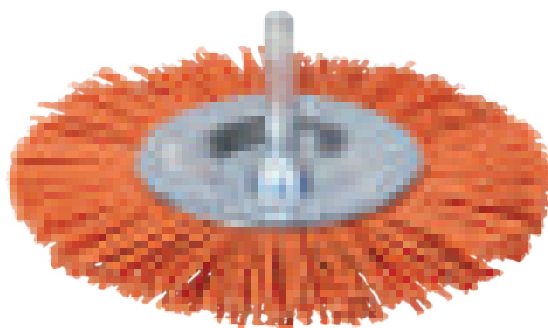

Código	Ø mm	R.P.M. máx.	📦
08770	75	4.500	12
08771	100	4.500	12

CEPILLO DE TELA PARA PULIR

Vástago de 6 x 27

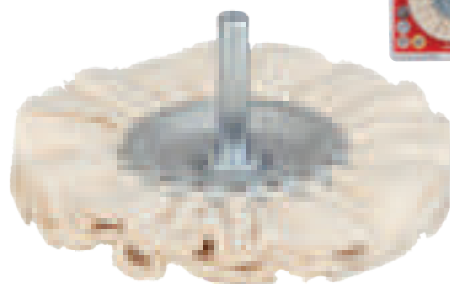

Código	Ø mm	Espesor	R.P.M. máx.	📦
08676	80	10	4.000	12

Presentación: Blíster

ADAPTADOR UNIVERSAL PARA TALADROS

Vástago de 6 x 18



Código	Ø Cabeza x largo	📦
08677	13 x 55	12

Ø arandelas de: 25, 30 y 38 mm

CEPILLO SPID

Acero latonado



Código	Ø Hilo	
08605	0,3 mm	24

Presentación: Expositor con 24 unidades

CEPILLO SPID

Acero inoxidable



Código	Ø Hilo	
08610	0,3 mm	24

Presentación: Expositor con 24 unidades

CEPILLO LIMPIA-TUBOS

Acero latonado



Código	Ø mm	Long. útil	Long. total	
08635	10	100 mm	300 mm	10
08636	15	100 mm	300 mm	10
08637	20	100 mm	300 mm	10
08638	25	100 mm	300 mm	10

CEPILLO LIMPIA-TUBOS

Nylon



Código	Ø mm	Long. útil	Long. total	
08750	10	100 mm	300 mm	10
08751	12	100 mm	300 mm	10
08752	15	100 mm	300 mm	10
08753	20	100 mm	300 mm	10
08754	25	100 mm	300 mm	10

CEPILLO LIMPIA-TUBOS PARA REBABA

Acero rígido. M-6

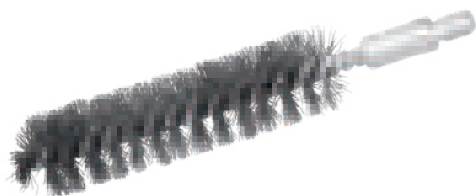

Código	Ø mm	Long. útil	Long. total	R.P.M. máx.	
08755	10	80	115 mm	1.500	10
08756	12	80	115 mm	1.500	10
08757	14	80	115 mm	1.500	10
08758	16	80	115 mm	1.500	10
08759	20	80	115 mm	1.500	10

CEPILLO LIMPIA-TUBOS PARA RADIADORES



Código	Ø mm	Long. útil	Long. total	
08768	45	310 mm	930 mm	12

CEPILLO MANUAL MOD. FUNDICIÓN

Acero latonado. Púa redonda de 0,40 mm



Código	Nº hileras	Longitud	Saliente púa	
08601	6	200 x 60 mm	35 mm	12

Eliminación de óxidos, pintura y adherencias en general

CEPILLO MANUAL MOD. BRUZA

Acero latonado. Púa redonda de 0,40 mm



Código	Nº hileras	Longitud	Saliente púa	
08602	7 x 24	360 x 65 mm	50 mm	5

Eliminación de óxidos, pintura y adherencias en general

CEPILLO MANUAL MOD. SOLDADOR

Acero latonado. Púa redonda de 0,40 mm



Código	Nº hileras	Longitud	Saliente púa	
08600	4	290 x 30 mm	30 mm	12

Eliminación de óxidos, pintura y adherencias en general

CEPILLO MANUAL CARDA DE LIMA

Acero



Código	Longitud	Ancho	
08769	212 mm	27 mm	12

CEPILLO MANUAL LIMPIA-BATERÍAS

Acero ondulado



Código	Long. útil	Long. total	Saliente púa	
08696	60 mm	120 mm	25 mm	12

CEPILLO MANUAL LIMPIA-BUJÍAS

Acero latonado



Código	Long. útil	Long. total	Saliente púa	
08615	36 mm	155 mm	18 mm	24

TAZA DE DIAMANTE

Doble hilera de segmentos

NOVEDAD

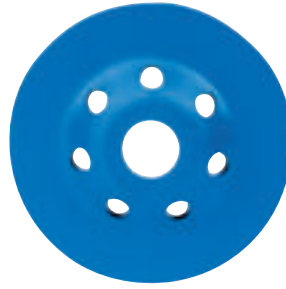
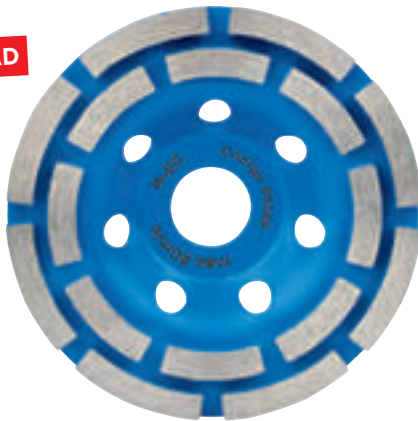

Código	Ø mm	Ø Eje/mm	Segmentos	R.P.M.	
06586	115	22,23	8+8	13.300	1

Aplicaciones: Para hormigón y piedra natural. Preparación de suelos. Taza de diamante para tratamiento de superficies.

DISCO DIAMANTADO MULTIUSOS

Borde diamantado **Sistema Vacuum**

NOVEDAD

**Características:**

Larga vida útil: 10 veces más que un disco multicorte abrasivo
El diámetro no se reduce tras su uso
No produce olor molesto durante el corte

Código	Ø mm	Ø Eje/mm	R.P.M.	
06596	115	22,23	13.300	1

Aplicaciones:

Hierro, acero dulce, acero de mecanización, metales varios, aceros de baja aleación, acero inoxidable, aluminio, hormigón, piedra, cerámica, pladur, viruta prensada

DISCO MULTICORTE

Ø Eje: 22,23 mm. Tungsteno



Código	Ø mm	Nº Dientes	R.P.M.	
06588	115	24	11.000	1
06589	125	24	11.000	1
06595	230	48	6.000	1

Aplicaciones: Todo tipo de maderas, incluso con clavos, plásticos duros, hierro dulce y aluminio hasta 8 mm, y plancha de acero hasta 4 mm
Incluye adaptadores-reductores: 16 y 20 mm

DISCO DE CORTE MADERA - PVC

Ø Eje: 22,23 mm



Código	Ø mm	Nº Dientes	R.P.M.	
06581	115	6	12.000	1
06583	125	6	11.000	1
06582	230	6	8.000	1

Aplicaciones: Maderas blandas y plásticos. No apto para maderas resinosas, aglomerados y clavos

DISCO DE CORTE MADERA - PVC

Ø Eje: 22,23 mm. Tungsteno



Código	Ø mm	Nº Dientes	R.P.M.	
06587	115	6	11.000	1
06591	125	8	10.000	1
06593	230	12	6.000	1

Incluye adaptadores-reductores: 16 y 20 mm

DISCO DE DESBASTE MADERA - PVC

Ø Eje: 22,23 mm



Código	Ø mm	R.P.M.	
06585	115	12.000	1

DISCOS PARA SIERRA CIRCULAR

24 Dientes



Código	Ø mm	Ø Eje/mm	R.P.M. máx.	
06577	160	20	10.000	1
06578	190	30	7.000	1

Presentación: blíster.

DISCO DE LÁMINAS - ZIRCONIO

Ø Eje: 22,23 mm



Código	Ø mm	Grano	R.P.M.	
01950	115	40	13.000	10
01951	115	60	13.000	10
01952	115	80	13.000	10
01953	115	120	13.000	10

Aplicaciones: Metales férricos, aceros, acero inox. Gran rendimiento. Recomendado en cantos y ángulos vivos.

DISCO DE LÁMINAS - CORINDÓN

Ø Eje: 22,23 mm



Código	Ø mm	Grano	R.P.M.	
01955	115	40	13.000	10
01956	115	60	13.000	10
01957	115	80	13.000	10
01958	115	120	13.000	10

Aplicaciones: Uso general en madera y metal.

DISCO DIAMANTADO GRES PORCELÁNICO

Ø Eje: 22,23 mm



Código	Ø mm	Espesor mm	R.P.M. máx.	
06590	115	1,2	13.000	1

Aplicaciones: Corte en seco de gres porcelánico, teja, cerámica, ...
Presentación: Blister

DISCO DIAMANTADO - TURBO

Ø Eje: 22,23 mm



Código	Ø mm	Espesor mm	R.P.M. máx.	
06592	115	1,2	13.300	1

Aplicaciones: Corte de materiales de construcción de dureza y abrasividad media-baja. Mejor acabado con materiales cerámicos.
Presentación: Blister

DISCO DIAMANTADO - SEGMENTADO

Ø Eje: 22,23 mm



Código	Ø mm	Espesor mm	R.P.M. máx.	
06594	115	1,2	13.300	1

Aplicaciones: Corte de materiales de construcción de dureza y abrasividad media-baja.
Presentación: Blister

ABANICOS LIJADORES DE NÚCLEO

Corindón. 5.200 r.p.m.



Código	Medidas mm	Grano	
01945	165 x 25 x 25	60	1
01946	165 x 25 x 25	80	1

ABANICOS LIJADORES - CORINDÓN

Vástago de 6 mm. Para materiales de acero, acero inox., materiales no ferrosos (aluminio, madera, plásticos...)



Código	Grano	Ø mm	Ancho mm	R.P.M.	
01960	40	30	20	25.500	10
01961	60	30	20	25.500	10
01962	80	30	20	25.500	10
01963	120	30	20	25.500	10
01965	40	40	20	19.100	10
01966	60	40	20	19.100	10
01967	80	40	20	19.100	10
01968	120	40	20	19.100	10
01970	40	50	20	15.300	10
01971	60	50	20	15.300	10
01972	80	50	20	15.300	10
01973	120	50	20	15.300	10
01975	40	60	30	12.750	10
01976	60	60	30	12.750	10
01977	80	60	30	12.750	10
01978	120	60	30	12.750	10
01980	40	80	30	9.550	10
01981	60	80	30	9.550	10
01982	80	80	30	9.550	10
01983	120	80	30	9.550	10

Aplicaciones:

- Pulido y acabado de superficies irregulares.
- Eliminación de óxidos, pinturas, arañazos, líneas de soldadura...
- Especialmente indicados para el esmerilado y pulido de zonas de difícil acceso.

HSS

Dentado ondulado



Código 
06523 5

Para: Aceros blandos, aluminio, metales no féreos y acero inoxidable
Espesor de corte: Hasta 3 mm
Presentación: Display de 5 sierras

RECTIFICADA

Dentado afilado. Corte muy limpio



Código 
06525 5

Para: Maderas blandas y nobles, contrachapeadas, planchas de fibra de madera y plásticos
Espesor de corte: Hasta 30 mm
Presentación: Display de 5 sierras

RECTIFICADA

Dentado triscado afilado. Corte rápido



Código 
06524 5

Para: Maderas blandas, nobles y contrachapeadas
Espesor de corte: Hasta 50 mm
Presentación: Display de 5 sierras

RECTIFICADA

Corte fino y rápido. Bidireccional



Código 
06533 5

Para: Maderas blandas y nobles
Espesor de corte: Hasta 65 mm
Presentación: Display de 5 sierras

HSS. SERIE LARGA

Dentado ondulado



Código 
06535 5

Para: Aceros blandos, aluminio y metales no féreos
Espesor de corte: Hasta 3 mm
Presentación: Display de 5 sierras

RECTIFICADA. SERIE LARGA

Dentado afilado. Corte fino y rápido



Código 
06537 5

Espesor de corte: Hasta 75 mm
Presentación: Display de 5 sierras

FRESADA. SERIE LARGA

Dentado triscado. Corte basto y rápido



Código 
06536 5

Para: Maderas blandas y nobles
Espesor de corte: Hasta 100 mm
Presentación: Display de 5 sierras

BIMETAL. SERIE LARGA



Código 
06534 5

Para: Aceros blandos y aluminio hasta 3 mm
Espesor de corte: Hasta 65 mm
Presentación: Display de 5 sierras

JUEGO DE 10 SIERRAS

Mixtas



Código 
06555 5

2 HSS metal - 2 corte fino 20 mm
3 aglomerado hasta 25 mm - 3 madera hasta 60 mm
Presentación: Estuche de plástico

HSS

Dentado ondulado



Código	📦
06526	5

Para: Aceros blandos, aluminio y chapa
Espesor de corte: Hasta 1,20 mm
Presentación: Display de 5 sierras

RECTIFICADA

Dentado afilado. Corte basto



Código	📦
06527	5

Para: Maderas blandas, nobles y plásticos
Espesor de corte: Hasta 50 mm
Presentación: Display de 5 sierras

RECTIFICADA

Dentado triscado. Corte muy limpio



Código	📦
06528	5

Para: Maderas blandas, nobles, contrachapeadas, planchas de fibra de madera y plásticos
Espesor de corte: Hasta 30 mm
Presentación: Display de 5 sierras

BIMETAL. SERIE LARGA

Dentado ondulado



Código	📦
06529	5

Para: Aceros blandos y aluminio hasta 6 mm
Espesor de corte: Hasta 85 mm
Presentación: Display de 5 sierras

JUEGO DE 10 SIERRAS

Mixtas



Código	📦
06558	5

2 HSS metal - 2 corte fino 20 mm
3 aglomerado hasta 25 mm - 3 madera hasta 60 mm
Presentación: Estuche de plástico

HOJA DE SIERRA DE CINTA

Universal para metales

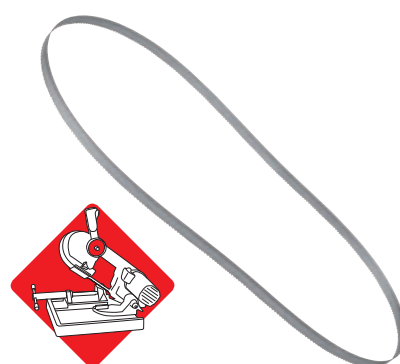

Código	Medidas/mm	📦
09360	1.140 x 13 x 0,65	1

SIERRAS OSCILANTES - BIMETAL

Para máquina: Fein, Bosch, AEG, Hitachi, Makita, Metabo, ...



Display 3 sierras



Display 3 sierras

Código	Medidas	📦
06570	50 x 34 mm	1
06571	50 x 68 mm	1

Para: Metales, madera, cartón, yeso-plástico ...
Presentación: Display de 3 sierras

HSS BIMETAL - COBALTO

Superflexible



Código	Longitud	📦
06521	300 mm	100

Para: Metales duros y acero inoxidable
Dientes/pulgada: 24. Cobalto: 8%
Presentación: Caja de plástico de 100 sierras

JUEGO DE BROCAS HSS

19 Brocas



Código 01900

Brocas de 1 a 10 mm x 0,5 mm
Rectificadas - Din 338 - Tipo N
Presentación: Estuche metálico

JUEGO DE BROCAS HSS

25 Brocas

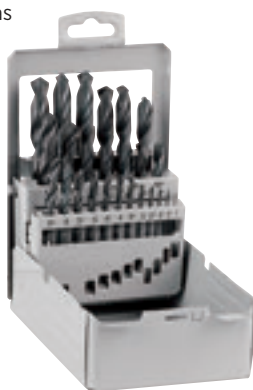

Código 01901

Brocas de 1 a 13 mm x 0,5 mm
Rectificadas - Din 338 - Tipo N
Presentación: Estuche metálico

JUEGO DE BROCAS HSS - COBALTO

19 Brocas



Código 01902

Brocas de 1 a 10 mm x 0,5 mm
Rectificadas - Din 338 - Tipo N - Cobalto 5%
Presentación: Estuche metálico

JUEGO DE BROCAS HSS - COBALTO

25 Brocas

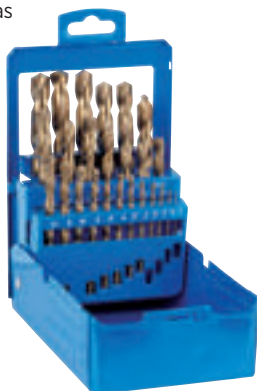

Código 01903

Brocas de 1 a 13 mm x 0,5 mm
Rectificadas - Din 338 - Tipo N - Cobalto 5%
Presentación: Estuche metálico

ESTUCHE AVELLANADORES HSS

6 Avellanadores 90°



Código 01904

Ø mm: 6,3 - 8,3 - 10,4 - 12,4 - 16,5 - 20,5
Din 355 C
Presentación: Estuche metálico

ESTUCHE BROCAS ESCALONADAS HSS

3 Brocas



Código 01905

Ø mm: 4-12 / 4-20 / 4-30
Presentación: Estuche metálico

JUEGO DE BROCAS PARA PIEDRA

5 Brocas



Código 01906

Ø mm: 4 - 5 - 6 - 8 y 10
Presentación: Estuche de plástico

JUEGO DE BROCAS PARA PIEDRA

8 Brocas



Código 01907

Ø mm: 3 - 4 - 5 - 6 - 7 - 8 - 9 y 10
Presentación: Estuche de plástico

JGO. DE BROCAS PARA HORMIGÓN SDS-PLUS

7 Brocas



Código 01908

Ø mm: 5 - 6 - 8 x 110 mm
Ø mm: 6 - 8 - 10 - 12 x 160 mm
Presentación: Estuche metálico

JUEGO DE BROCAS PARA MADERA

5 Brocas



Código	
01909	1

Ø mm: 4 - 5 - 6 - 8 y 10
Presentación: Estuche de plástico

JUEGO DE BROCAS PARA MADERA

8 Brocas

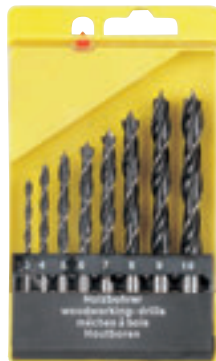

Código	
01910	1

Ø mm: 3 - 4 - 5 - 6 - 7 - 8 - 9 y 10
Presentación: Estuche de plástico

JUEGO DE MACHOS HSS

21 Machos de roscar



Código	
01911	1

Ø mm: M3 - M4 - M5 - M6 - M8 - M10 y M12 x 3
Presentación: Estuche metálico

JUEGO DE MACHOS Y COJINETES HSS

32 Piezas



Código	
01912	1

Machos: M3 - M4 - M6 - M8 - M10 - M12 x 3
Cojinetes: M3 - M4 - M5 - M6 - M8 - M10 - M12
Giramachos: Nº 1.1/2" - Voleador: 25 x 9
Presentación: Estuche metálico

JUEGO DE MACHOS Y COJINETES

20 Piezas. Cromo-Vanadio



Código	
01913	1

Machos: M3 - M4 - M5 - M6 - M7 - M8 - M9 - M10 - M12
Cojinetes: M3 - M4 - M5 - M6 - M7 - M8 - M9 - M10 - M12
Giramachos: Nº 1.1/2" - Voleador: 25
Presentación: Estuche de plástico

BROCA GRES PORCELÁNICO

Utilizar con refrigeración

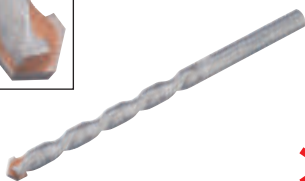

Código	Ø mm	
01920	4	10
01921	5	10
01922	6	10
01923	8	10
01924	10	10

CORONA GRES PORCELÁNICO

Utilizar con refrigeración



Código	Ø mm	
01930	6	1
01931	8	1
01932	10	1

TRAZADORES

Punta de carbono de tungsteno

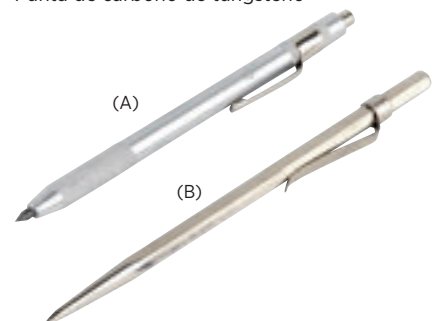

Código	Tipo	Medidas	
01915	(A)	140 mm	10
01916	(B)	145 mm	10

(A) Portaminas con imán
(B) Cuerpo de acero Cr-Va

CORONAS PERFORADORAS BIMETAL

Dientes soldados afilados de acero rápido



Código	Ø/mm	Ø/pulgadas	
06540	16	5/8	1
06541	19	3/4	1
06542	22	7/8	1
06543	29	11/8	1
06544	32	11/4	1
06545	35	13/8	1
06546	40	19/16	1
06547	44	13/4	1
06548	51	2	1
06549	64	21/2	1
06565	79	31/8	1

Dureza superior a 63 HRC. Profundidad de corte: 34 y 46 mm
Presentación: Blíster de cartón

JUEGOS DE CORONAS MULTISIERRA

7 Piezas



Código	Ø mm	Prof. corte	Broca central	
06575	26-32-38-45-50-56-64	25 mm	6 mm	1
06576	26-32-38-45-50-56-64	50 mm	6 mm	1

Aplicaciones: Madera, yeso, yeso encartonado, metales no féreos, etc.
Presentación: Blíster.

ALARGADERA PARA HUSILLO



Código	Medida/mm	
06554	330	1

HUSILLOS DE ACOPLE DE CORONAS

Equipados con broca guía HSS



Código	Coronas/mm	Ø Eje hexagonal	
06551	De 14 a 30	11 mm; 7/16"	1
06552*	De 32 a 210	11 mm; 7/16"	1

* Dispone de dos pivotes conductores

BROCA GUÍA PARA HUSILLO

HSS



Código	Coronas/mm	
06553	De 14 a 152	1

PORTABROCAS AUTOMÁTICO

Serie ligera. Reversible



Código	Longitud mm	Capacidad mm	Rosca	
01115	75	1,5-13	1/2-20 UNF	1

Adecuado para atornilladores de batería y taladros de hasta 500 W de potencia.
Presentación: Estuche de plástico

PORTABROCAS AUTOMÁTICO

Profesional. Reversible



PROFESIONAL

Código	Longitud mm	Capacidad mm	Rosca	
01116	75	1,5-13	1/2-20 UNF	1

Adecuado para taladros de hasta 1.000 W de potencia.
Para su uso en rotación y percusión.
Presentación: Estuche de plástico

ADAPTADOR HEXAGONAL 1/4" PARA PORTABROCAS

Con tornillo de rosca izquierda



Código	Rosca	
01119	1/2-20 UNF	1

Presentación: Estuche de plástico

ADAPTADOR SDS-PLUS PARA PORTABROCAS

Con tornillo de rosca izquierda



Código	Rosca	
01118	1/2-20 UNF	1

Presentación: Estuche de plástico

LLAVE DE APRIETE PORTABROCAS

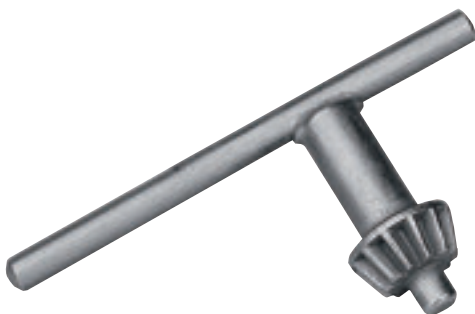

Código	Capacidad mm	
01117	1-13	1

Presentación: Estuche de plástico

KIT PORTABROCAS

Portabrocas, Adaptador SDS-PLUS y Llave de apriete



Código	Capacidad mm	Rosca	
01114	1,5-13	1/2-20 UNF	1

Adecuado para taladros de hasta 500 W de potencia.
Presentación: Blister

REMACHADORA MANUAL

3 Boquillas



Con mordazas intercambiables de 3 puntos de agarre

Código	Capacidad/mm	
02840	3 - 4 y 5	1

REMACHADORA MANUAL

Cuello largo. 4 Boquillas



Con mordazas intercambiables de 3 puntos de agarre

Código	Capacidad/mm	
02842	2,4 - 3 - 4 y 5	1

REMACHADORA PALANCA

Anti-choc. 4 Boquillas



Con mordazas intercambiables de 3 puntos de agarre

Código	Capacidad/mm	
02844	2,4 - 3 - 4 - 5 y 6	1

Para remache de hasta 6 mm de aluminio, y hasta 5 mm de acero

REMACHADORA DE FUELLE

Anti-choc. 5 Boquillas

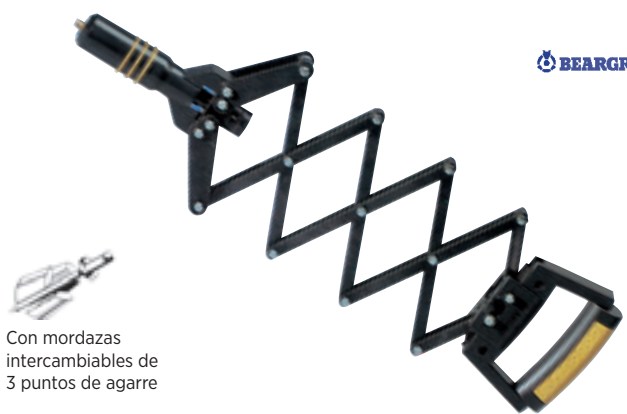

Con mordazas intercambiables de 3 puntos de agarre

Código	Capacidad/mm	
02846	2,4 - 3 - 4 - 5 y 6	1

Para remache de hasta 6 mm de aluminio, y hasta 5 mm de acero

Mordazas de recambio

Código	Contenido	Válidas para códigos	
02848	3 mordazas	02840 - 02842 - 02844 - 02846	1

REMACHADORA MANUAL

Brico



Código	Capacidad/mm	
02800	De 2,4 a 4,8	10

REMACHADORA MANUAL

Brico. Estuche con 100 remaches



Código	Capacidad/mm	
02810	De 2,4 a 4,8	10

VENDA REPARADORA DE FIBRA DE VIDRIO

Resistente a temperaturas de entre: -45 °C-150 °C



-45°C~150°C

Código	Medidas/cm	
06323	2,5 x 100	12

Resistente al agua. Lijable y pintable.
Presentación: Caja de cartón

APLICACIONES



VENDA REPARADORA DE FIBRA DE VIDRIO

Resistente a temperaturas extremas: -45 °C-450 °C



Código	Medidas/cm	
06324	5 x 200	12

Resistente al agua. Lijable y pintable.
Presentación: Caja de cartón

APLICACIONES



ALMOHADILLA AIR PUMP

Con bomba manual



Mantiene, desplaza y eleva entre 2 y 65 mm

Código	Medidas/cm	Carga máx.	
06905	16,2 x 16,9	150 kg	20

Presentación: Blister

APLICACIONES



ARCO DE SIERRA

Mango metálico, tubular y cromado

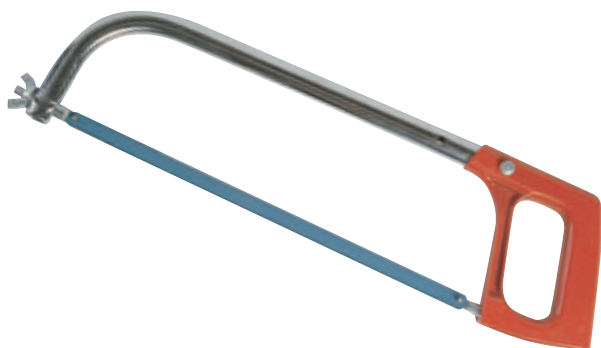

Código	Medida	
06511	12"	12

ARCO DE SIERRA

Mango de plástico

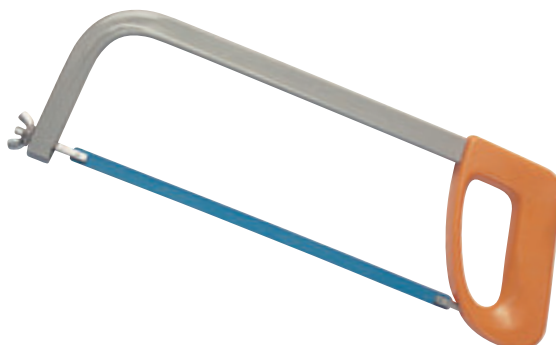

Código	Medida	
06520	12"	12

SERRUCHO DE PODAR

Mango ergonómico. Dentado japonés. Paso 8 mm



Código	Medidas/mm	
07592	270	6

Triscado especial para que la madera no emboce. Mango bimaterral
Ideal para maderas seca y verde.
Incluye funda

SERRUCHO DE PODAR PLEGABLE

Mango ergonómico. Dentado japonés. Paso 8 mm



Código	Medidas/mm	
07593	180	6

Triscado especial para que la madera no emboce. Mango bimaterral
Ideal para maderas seca y verde

TIJERA DE PODAR DOS MANOS

Telescópica



Código	Medidas/mm	
07598	630-950	1

Capacidad de corte: 40 mm
Empuñadura y topes: bimaterral

TIJERA CORTASETOS

Mango de madera



Código	Medida/mm	
07599	540	1

Hoja de corte 22 cm
Corte templado por inducción

TIJERA DE VENDIMIA

Hoja recta



Código	Medida/mm	
07590	190	6

Capacidad de corte: 10 mm
Mangos de poliamida

TIJERA DE VENDIMIA

Hoja curva



Código	Medida/mm	
07591	190	6

Capacidad de corte: 10 mm
Mangos de poliamida

TIJERA DE PODAR

Forjados de una pieza



Código	Medidas/mm	
07594	190	6
07595	220	6
07596	240	6

Capacidad de corte: 20 mm
Muelle con recubrimiento antiadherente

ALICATE UNIVERSAL

Mangos: Bimaterial y ergonómicos. Cromo-Vanadio



Código	Medidas/mm	
08100	160	5
08101	180	5
08102	200	6

Dureza de corte: 60 HRc.
Presentación: Colgador

ALICATE CORTE DIAGONAL

Mangos: Bimaterial y ergonómicos. Cromo-Vanadio



Código	Medida/mm	
08105	160	5

Dureza de corte: 60 HRc.
Presentación: Colgador

ALICATE CORTE DIAGONAL REFORZADO

Mangos: Bimaterial y ergonómicos. Cromo-Vanadio



Código	Medida/mm	
08110	180	5

Dureza de corte: 60 HRc.
Presentación: Colgador

CORTADOR BIMATERIAL

Hoja de 9 mm



Código	Longitud	📦
07550	135 mm	24
07544	Recambio (Estuche 10 hojas)	24

Ergonómico de caucho y autobloqueo positivo. Presentación: Blíster

CORTADOR BIMATERIAL

Hoja de 18 mm



Código	Longitud	📦
07551	170 mm	24
07547	Recambio (Estuche 10 hojas)	12

Ergonómico de caucho y autobloqueo positivo. Presentación: Blíster

CORTADOR BIMATERIAL

Hoja de 25 mm



Código	Longitud	📦
07552	185 mm	12
07553	Recambio (Estuche 10 hojas)	12

Ergonómico de caucho y autobloqueo positivo a ruedecilla. Presentación: Blíster

CORTADOR DE SEGURIDAD

Hoja trapezoidal de 60 x 18 mm



Código	Longitud	📦
07540	140 mm	12
07541	Recambio (Estuche con 5 hojas)	12

Ergonómico. Bimaterial. Antideslizante. Apto para zurdos. Presentación: Blíster

CORTADOR METÁLICO

Hoja de 18 mm



Código	Longitud	📦
07542	170 mm	12
07547	Recambio (Estuche con 10 hojas)	12

Ergonómico de caucho y autobloqueo positivo. Contiene 5 hojas de repuesto. Presentación: Blíster

CUTTER MULTIUSOS

Hoja trapezoidal de 60 mm

- La hoja se retrae automáticamente.
- Abridor de paquetes de forma segura.
- Mecanismo de cambio de hoja seguro.



Código	Longitud	📦
07558	190 mm	12
07556	Recambio (Estuche con 5 hojas)	12

Ergonómico. Bimaterial. Antideslizante. Presentación: Blíster

NAVAJA CUTTER

Hoja trapezoidal de 60 mm

- Mecanismo de cambio de hoja rápido
- Sistema de apertura fácil
- Contiene 5 hojas de repuesto



Código	Longitud	📦
07555	Abierto 150 mm, Cerrado 90 mm	12
07556	Recambio (Estuche con 5 hojas)	12

Ergonómico. Bimaterial. Antideslizante. Presentación: Blíster

JUEGO DE CUCHILLAS DE PRECISIÓN

17 Piezas



Código	Medidas/mm	
07565	170 x 70 x 50	10

Estuche de plástico con 13 cuchillas, 5 mangos y una pinza
Presentación: Blíster

JUEGO DE CUCHILLAS DE PRECISIÓN

51 Piezas



Código	Medidas/mm	
07566	260 x 170 x 40	10

Estuche de plástico con 42 cuchillas, 7 mangos, 1 piedra de afilar y 1 tubo de pegamento
Presentación: Blíster

GRAPADORA METÁLICA

Tipo de grapa: 530



Código	Medidas/mm	
04000	4 - 6 - 8 - 10 - 12 - 14	1

Presentación: Blíster

GRAPADORA MULTIFUNCIONAL

Tipo de grapa: 530



Código	Medidas/mm	
04001	4 - 6 - 8 - 10	1

Presentación: Blíster

GRAPAS

Tipo: 530



Código	Medidas/mm	
04005	4	10
04006	6	10
04007	8	10
04008	10	10
04009	12	10
04010	14	10

Presentación: Blíster con 1.000 grapas

TIJERA CORTACHAPAS Y PLADUR

Corte recto



Código	Medida	
07580	255 mm	6

Fabricada en acero Cr-Va. Cuchillas forjadas y templadas
Capacidad de corte: 1,25 mm

TIJERA CORTACHAPAS Y PLADUR

Corte izquierda



Código	Medida	
07581	255 mm	6

Fabricada en acero Cr-Va. Cuchillas forjadas y templadas
Capacidad de corte: 1,25 mm

TIJERA CORTACHAPAS Y PLADUR

Corte derecha



Código	Medida	
07582	255 mm	6

Fabricada en acero Cr-Va. Cuchillas forjadas y templadas
Capacidad de corte: 1,25 mm

TIJERA CORTACHAPAS

Modelo Madrid



Código	Medida	
07585	250 mm	6

Cuchillas fabricadas en acero, forjadas y pulidas

TIJERA ELECTRICISTA

Material aislante



Código	Longitud	
07570	145 mm	12

TIJERA ELECTRICISTA

Extrafuerte



Código	Longitud	
07571	140 mm	12

TIJERA UNIVERSAL INOX

Mango aislante. Con soporte para cinturón



Código	Longitud	
07572	145 mm	12

SARGENTOS RÁPIDOS

Diseño ergonómico





Código	Capacidad	
02525	150 mm	10
02526	300 mm	10
02527	450 mm	10

- Doble función: sujeción y separación
- Mordazas intercambiables, para no dañar la superficie
- Barra de acero con dureza de 28 HRC
- Presión máxima: 120 kg

SARGENTOS DE PLETINA

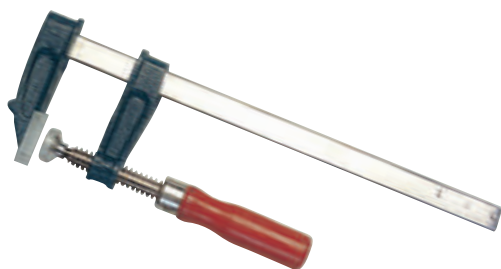
Modelo sencillo. Brico



Código	Medidas/mm	
02501	50 x 150	50
02502	50 x 200	50
02503	50 x 250	50
02504	50 x 300	50

SARGENTOS DE PLETINA

Modelo reforzado. Brico



Código	Medidas/mm	
02507	80 x 300	30
02508	120 x 400	20
02509	120 x 500	20

VENTOSA SIMPLE

Peso máximo: 25 kg. Plástico reforzado ABS



Código	Ø Ventosa	
03455	115 mm	10

VENTOSA DOBLE

Peso máximo: 50 kg. Plástico reforzado ABS



Código	Ø Ventosa	
03456	115 mm	20

POLEAS DE POZO

Modelo sencillo



Código	Ø mm	
01631	120	12
01635	140	10
01632	160	10
01636	180	10
01633	200	6
01634	250	4

POLEAS DE POZO

Modelo reforzado



Código	Ø mm	
01641	120	12
01645	140	10
01642	160	10
01646	180	10
01643	200	6
01644	250	4

TORNILLO DE BANCO GIRATORIO

Brico-Baby



Código	Medidas/mm	
02605	60	1

TORNILLOS DE BANCO DE ACERO

Base giratoria. 10 años de garantía



Código	Ancho boca mm	
02650	150	1

HUSILLO DE ROSCA

Para torno de banco de carpintero



Código	Ø Husillo/mm	Longitud/mm	
02574	24	400	1

LEGÓN DE HIERRO

Mango de madera



Código	Medidas/mm	
06620	860 x 200 x 180	6

ESPARCIDOR DE HORMIGÓN

Mango metálico



Código	Medidas/mm	
06621	1.550 x 400 x 150	6

FIJAS DE ALBAÑIL

Acero templado. Pintura epoxy



Código	Medidas/mm	Ø mm	
06838	200	10	25
06839	250	10	25

RASTRILLO

5 púas. Sin mango



Código	Medidas/mm	
06631	155 x 195	10

RAEDERA MEDIA LUNA

Sin mango



Código	Medidas/mm	
06630	260 x 160	10

RAEDERA RECTANGULAR

Sin mango



Código	Medidas/mm	
06632	140 x 310	10

PALA REDONDA

Mango muleta

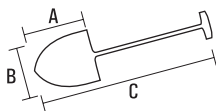

Código	A	B	C	Peso	
06841	338 mm	290 mm	1.090 mm	2.050 g	6

PALA REDONDA

Mango anilla

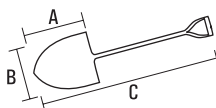

Código	A	B	C	Peso	
06842	338 mm	290 mm	1.050 mm	1.950 g	6

PALA CUADRADA

Mango muleta

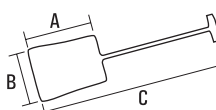

Código	A	B	C	Peso	
06843	335 mm	255 mm	1.090 mm	2.000 g	6

PALA CUADRADA

Mango anilla

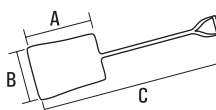

Código	A	B	C	Peso	
06844	335 mm	255 mm	1.050 mm	1.950 g	6

PALA DE ALUMINIO

Mango anilla

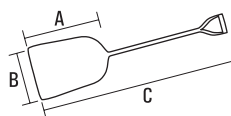

Código	A	B	C	Peso	
06845	400 mm	290 mm	1.090 mm	1.200 g	6

PALA DE PLÁSTICO

Modelo Gorbea. Mango de madera

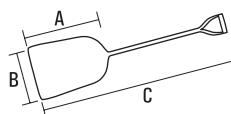

Código	A	B	C	Peso	
06846	470 mm	365 mm	1.350 mm	1.700 g	6

PALA DE PLÁSTICO

Modelo Urkiola. Mango de madera

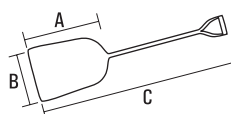

Código	A	B	C	Peso	
06847	410 mm	350 mm	1.200 mm	950 g	12

RASCADORES LIGEROS

Mango de madera. Acero inox.

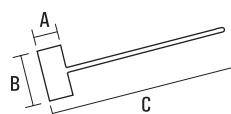

Código	A	B	C	
06625	140 mm	150 mm	1.200 mm	6
06626	150 mm	300 mm	1.200 mm	6

LLANA RECTANGULAR



Código	Medidas/mm	
06811	300 x 150	12

Pulida. Mango de madera

LLANA TRAPEZOIDAL

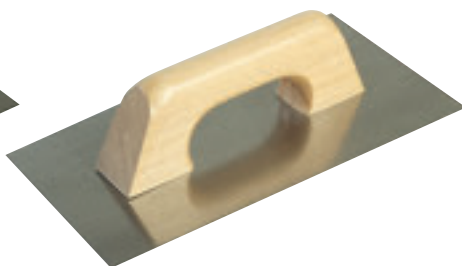

Código	Medidas/mm	
06809	300 x 160 x 140	12

Pulida. Mango de madera

LLANA DENTADA

Dientes de 6 mm

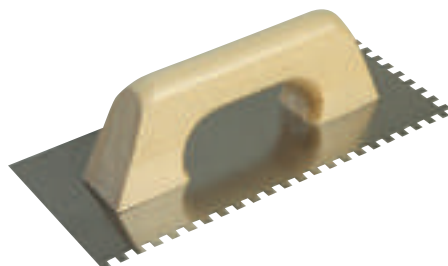

Código	Medidas/mm	
06812	280 x 120	12

Pulida. Mango de madera

LLANA RECTANGULAR

Acero inox.

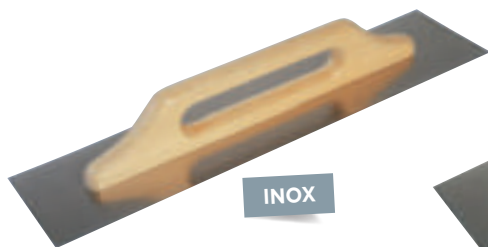

INOX

Código	Medidas/mm	
06834	500 x 120	6

Mango de madera

LLANA DENTADA

Acero inox. Dientes de 10 mm

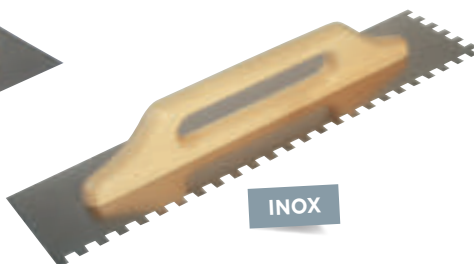

INOX

Código	Medidas/mm	
06835	500 x 120	6

Mango de madera

LLANA YESERA

Rebajada



Código	Medidas/mm	
06807	300 x 140	12

Mango de madera

LLANA RASPADORA

Revestimientos

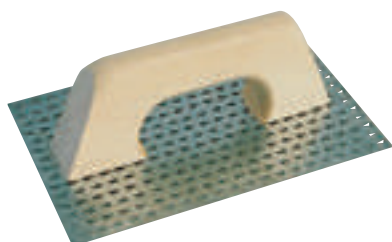

Código	Medidas/mm	
06805	245 x 150	12

Mango de madera

TALOCHA DE PLÁSTICO

Para morteros



Código	Medidas/mm	
06810	270 x 180	12

TALOCHA DE PLÁSTICO

Con punta



Código	Medidas/mm	
06808	270 x 180	12

TALOCHA DE SOLADOR

Caucho natural 100%



Código	Medidas/mm	
06826	250 x 110	12

Para juntas

TALOCHA CON GOMAESPUMA

Caucho natural 100%. Grano fino



Código	Medidas/mm	
06813	280 x 140	12

Para yesos y morteros

TALOCHA CON GOMAESPUMA

Caucho natural 100%. Grano grueso



Código	Medidas/mm	
06829	280 x 140	12

Mango de poliuretano

TALOCHA DE NEOPRENO

Neopreno 130/150 kg/m³



Código	Medidas/mm	
06827	250 x 110	12
06824	Recambio	6

Para juntas

TALOCHA POLIURETANO



Código	Medidas/mm	
06814	280 x 140	12
06819	320 x 180	12
06840	400 x 140	12

TALOCHA ESPONJA POLIFLEX



Código	Medidas/mm	
06760	290 x 150	12

Mango de poliuretano

TALOCHA ESPONJA IDRACEL

Alta absorción



Código	Medidas/mm	
06761	290 x 150	12

Base esponja de 30 mm

TALOCHA ESPONJA BUGNATA

Alta absorción



Código	Medidas/mm	
06762	290 x 150	12

Base esponja de 30 mm

FROTA ESQUINERAS

Con esponja



Código	Medidas/mm	
06828	350 x 70	12

Mango de poliuretano

PALETA DE ALICATADOR

Punta recta



Código	Medidas/mm	
06815	120 x 105	12

Pulida. Mango de madera

PALETA DE ALICATADOR

Punta redonda



Código	Medidas/mm	
06816	120 x 105	12

Pulida. Mango de madera

PALETA DE ALBAÑIL

Mod. Catalana



Código	Medidas/mm	
06817	165 x 120	12
06818	170 x 120	12

Pulida. Mango de madera

PALETA DE ALBAÑIL

Mod. Norte



Código	Medidas/mm	
06825	180 x 115	12

Pulida. Mango de madera

PALETA DE ALBAÑIL

Mod. Madrid



Código	Medidas/mm	
06820	140 x 80	12
06821	165 x 85	12
06822	190 x 105	12
06823	215 x 115	12

Pulida. Mango de madera

PALETA DE ALBAÑIL

Mod. Sevilla



Código	Medidas/mm	
06830	190 x 112 x 85	12

Pulida. Mango de madera

PALETÍN DE ALBAÑIL

Punta aguda



Código	Medidas/mm	
06832	130 x 75	12

Pulida. Mango de madera

PALETÍN DE ALBAÑIL

Punta redonda



Código	Medidas/mm	
06831	125 x 75	12

Pulida. Mango de madera

PALETÍN DE ALBAÑIL

Hoja de laurel



Código	Medidas/mm	
06833	140 x 60	12

Pulida. Mango de madera

PLOMADAS ZINCADAS

Diábolo de madera. 5 m de cuerda



Código	Peso plomada	
06885	500 g	6
06887	700 g	6
06890	1.000 g	6
06892	1.500 g	6

PLOMADAS ZINCADAS

Diábolo de plástico. 5 m de cuerda



Código	Peso plomada	
06893	700 g	6
06895	1.000 g	6
06897	1.500 g	6

PLOMADA TRAZADORA

Metálica. 60 g de azulete



Código	Medida/mm	
06791	30	6

PLOMADA TRAZADORA

Plástico



Código	Medida/mm	
06030	30	6

ANGULARES MAGNÉTICOS

Con 15 m de cuerda

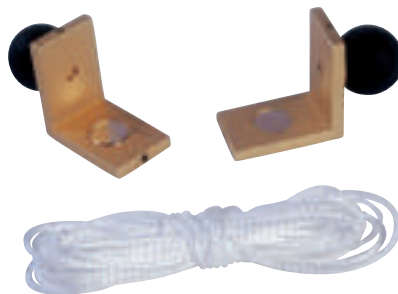

Código	Medidas/mm	
06900	40 x 40	12

SOPORTE REGLA PARA NIVELAR

Para revestimientos y alicatados



Facilita el ajuste y la nivelación de la regla

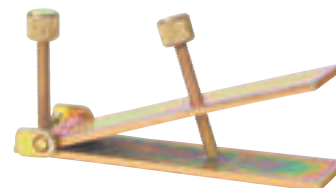

Código	Medidas/mm	
06901	180 x 42	12

MEZCLADOR

Para mortero-cola



Código	Medidas/mm	
07234	120 x 600	6

MEZCLADOR

Para mortero-cola-pintura

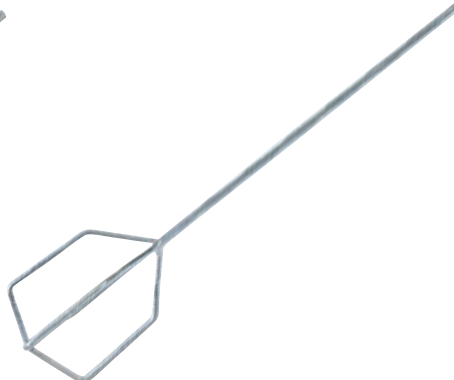

Código	Medida/mm	
07233	600	6

BATIDOR DE PINTURA

Brico



Código	Medidas/mm	
07230	400 x 80	10
07231	600 x 100	10
07232	600 x 120	10

ESPONJA MIXTA IDRABRAX



Código	Medidas/mm	
06763	160 x 90 x 70	26

Espuma de poliuretano de alta absorción

ESPONJA MIXTA POLIABRAX



Código	Medidas/mm	
06764	160 x 90 x 70	40

Alta resistencia a materiales abrasivos

LIMPIADOR AZULEJERO

Goma dura. Sin mango



Código	Medida/mm	
06800	450	12
06801	550	12
06802	750	12

Mangos compatibles: Códos. **06413** y **06414** (pág. 95)

RECAMBIOS GOMA DURA



Código	Medida/mm	
06780	450	1
06781	550	1
06782	750	1

LIMPIADOR AZULEJERO

Goma-espuma doble. Sin mango



Código	Medida/mm	
06803	450	12
06804	600	12

Mangos compatibles: Códos. **06413** y **06414** (pág. 95)

RASCADOR VITROCERÁMICA

Hoja de 50 mm



Código	Medida/mm	
07562	150	10

RASCAVIDRIOS

Hoja de 90 mm



Código	Medida/mm	
07548	95	20
07549	Recambio	10

RASCAVIDRIOS METÁLICO

Hoja de 100 mm



Código	Longitud/mm	
07560	300	12
07561	Recambio	10

ESPÁTULAS PARA EMPLASTECER

Inox. Mango de madera



INOX

Código	Medida/mm	
06020	100	10
06021	120	10
06022	140	10
06023	160	10

ESPÁTULAS DE ENCOLAR

Inox. Mango de madera



INOX

Código	Medida/mm	
06028	200	10
06029	250	10

ESPÁTULAS

Inox. Mango bimaterial



INOX

Código	Medida/mm	
06031	25	12
06032	50	12
06033	75	12
06034	100	12
06035	125	12

ESPÁTULAS DE ACERO

Flexible. Mango de madera



Código	Medida/mm	
06040	40	12
06050	50	12
06060	60	12
06080	80	12
06100	100	12

MAZAS DE GOMA NEGRA

Caucho natural 100%. Mango de madera



Código	Ø mm	Peso	
06751	40	250 g	6
06752	60	500 g	6
06756	75	750 g	6

MAZAS DE GOMA BLANCA

Caucho natural 100%. Mango de madera



Código	Ø mm	Peso	
06753	40	250 g	6
06754	60	500 g	6
06755	75	750 g	6

MARTILLOS DE EBANISTA

Mango de madera



Código	Tipo	Medida/mm	
06717	A	18	6
06720	B	20	6
06722	C	22	6
06723	D	25	6

MARTILLOS CABEZA NYLON

Mango de madera



Código	Ø mm	
06725	28	6
06726	35	6
06727	45	6

CABEZAS NYLON DE MARTILLO

Recambio



Código	Ø mm	
09050	28	6
09051	35	6
09052	45	6

LAPICEROS DE CARPINTERO ESTANDAR

Ovalados. 180 mm



Código	Color	📦
06798	Azul/rojo	144
06799	Grafito	144

LAPICEROS PROFESIONALES

Ovalados. 240 mm. Especiales construcción

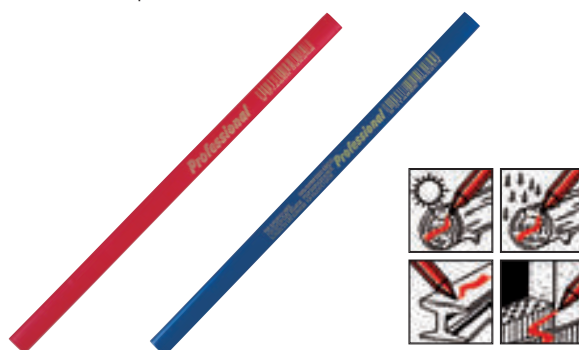

Código	Uso	📦
06730	Carpintero	144
06732	Superf. húmedas	144

Ideales para marcajes sobre madera, ladrillos, piedra, etc. Incluso superficies húmedas

LÁPIZ PROFESIONAL LYRA

Ø 10 mm. 180 mm

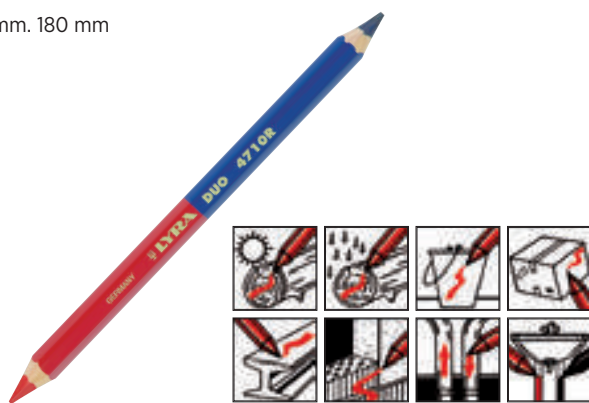

Código	Modelo	📦
06733	Hexagonal Azul/rojo	12

Ideales para marcar, incluso en superficies húmedas

LÁPIZ PROFESIONAL LYRA

180 mm



Código	Modelo	📦
06734	Mina de grafito	12

Ideales para marcar, incluso en superficies húmedas

PORTAMINAS METÁLICO RECARGABLE

135 mm. Sacapuntas incluido



Código	Modelo	Colores	📦
06710	Mina de grafito	Surtidos	20

Minas de Recambio

Código	Medida mm	Ø mm	Color	📦
06711	120	5,6	Grafito	6
06712	120	5,6	Rojo	6
06713	120	5,6	Azul	6

SACAPUNTAS UNIVERSAL LYRA

Afila lápices ovalados, gruesos, planos, redondos, etc.

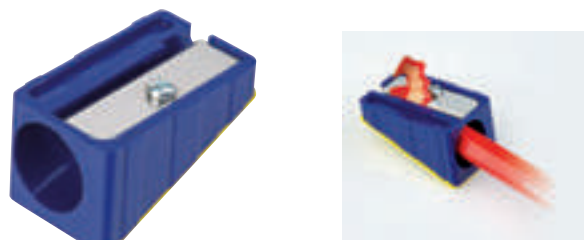

Código	Ø mm	📦
06790	17	25

ROTULADOR PUNTA REDONDA

Tinta permanente



Código	Color	📦
06735	Negro	10
06736	Rojo	10
06737	Azul	10
06738	Verde	10

ROTULADOR PUNTA CUADRADA

Tinta permanente



Código	Color	📦
06739	Negro	10
06740	Rojo	10
06741	Azul	10
06742	Verde	10

ROTULADOR PUNTA GRUESA

Tinta permanente



Código	Color	📦
06748	Negro	10
06749	Rojo	10
06750	Azul	10

TUBO MARCADOR

Pintura indeleble. No nocivo



Código	Color	📦
06743	Blanco	10
06744	Amarillo	10
06745	Rojo	10

Temperaturas extremas hasta 1.000 °C

TIZA DURA

Especial para metal "Steatite"



Código	Medidas/mm	📦
06746	10 x 10 x 100	10

TIZA COMÚN

Para marcaje de superficies rugosas



Código	Medidas/mm	📦
06747	13 x 13 x 90	12

PISTOLA DE SILICONA

Tubo de aluminio y boquilla



Código	Capacidad	
05103	310 ml	12
05104	660 ml	12
05105	Boquilla repuesto	10

PISTOLA DE SILICONA

Mod. cremallera. Brico



Código	
05100	40

PISTOLA DE SILICONA

Mod. fricción



Código	
05102	50

Con doble leva de acero

PISTOLA DE POLIURETANO

Metálica



Código	
05106	12

PISTOLA DE ENCOLAR

55 W - 230 V. Automática



Código	Ø Cola	
01441	12 mm	12

Certificado CE y GS

BARRAS DE COLA

Translúcida



Código	Medidas/mm	Composición	
01452	12 x 200	Bolsa 12 barras	6
01455	12 x 200	Caja 10 kg	1

PRECINTADORA



Código	Medida/mm	
01751	50	6

No incluye precinto

PRECINTADORA

Con freno



Código	Medida/mm	
01752	50	5

No incluye precinto

POLVO COLORANTE

Rojo



Código	Peso	
06792	250 g	50
06793	500 g	35
06794	1.000 g	20

POLVO COLORANTE

Azulete



Código	Peso	
06795	250 g	50
06796	500 g	35
06797	1.000 g	20

NUMERACIONES PARA ROTULAR



Código	Medidas	📦
06990	30	1
06991	40	1
06992	50	1
06993	60	1
06996	70	1
06994	80	1
06995	100	1
06997	120	1
06998	150	1

ABECEDARIOS PARA ROTULAR



Código	Medidas	📦
06980	30	1
06981	40	1
06982	50	1
06983	60	1
06986	70	1
06984	80	1
06985	100	1
06987	120	1
06988	150	1

PISTOLA DE PINTAR ELÉCTRICA

600 W

Características técnicas

- Capacidad de depósito: 0,5 litros
- Ø Boquilla: 1,8 mm
- Presión regulable: 0,1 - 0,2 bares
- Caudal máximo: 230-270 mililitros/minuto
- Chorro pulverizador ajustable: Horizontal y vertical
- Regulación progresiva de la cantidad de pintura

Aplicaciones

- Lacas
- Esmaltes
- Barnices
- Imprimaciones
- Etc.



Contenido

- Vaso viscosímetro
- Pistola pulverizadora
- Motoventilador
- Manguera de aire

Código	Dimensiones	Peso	📦
07119	30 x 28 x 25 cm	2,2 kg	1

SPRAY MARCADOR "KARPALIN"

Bote 500 ml netos



- Marcador fluorescente para señalización topográfica
- Colores fluorescentes de alta luminosidad
- Rápido secado y resistente a bajas temperaturas
- Adherencia sobre superficies húmedas
- Posibilidad de aplicación sobre asfalto, hormigón, piedra, madera, arena, etc.
- Por su válvula de 360°, el aerosol puede aplicarse en todas direcciones

Código	Color	📦
07100	Amarillo flúor	12
07101	Fucsia flúor	12
07102	Naranja flúor	12
07103	Rojo flúor	12
07104	Verde flúor	12
07105	Azul flúor	12

GRASA BLANCA EN SPRAY "PTFE"

Bote 400 ml netos



- Grasa lítica fluida con aceite base mineral
- Aplicable como lubricación de larga duración a temperaturas entre -35 °C y 170 °C y bajo condiciones húmedas
- Alta adherencia y estanqueidad
- Alto poder anticorrosivo y antidesgaste
- Producto limpio y de baja toxicidad

Código	Volumen neto	
07115	400 ml	12

LUBRICANTE MULTIUSOS "KARPA"

Bote 400 ml netos



- Protector, antihumedad, antioxidante
- Lubricante, desbloqueante de gran calidad
- Acción penetrante que protege contra la corrosión exterior
- Afloja cualquier parte metálica agarrotada
- Suelta fácilmente tuercas, muelles, cerrojos, engranajes, rodamientos, etc.

Código	
07109	12

GALVANIZADOR DE ZINC EN FRÍO "KARPA"

Bote 400 ml netos



- Imprimación anticorrosiva a base de polvo de zinc y resinas
- Especialmente indicada para proteger las superficies metálicas de la corrosión, como estructuras metálicas, vallas, depósitos, uniones de soldadura, etc.

Código	
07110	12

SPRAY PINTURA ACRÍLICA "KARPA"

Color: Blanco brillo



- Esmalte acrílico brillante de secado rápido (10-15 min)
- Alta dureza. Puede aplicarse sobre cualquier superficie: madera, metal, papel, piedra..., obteniendo un acabado liso, uniforme y de alto brillo

Código	RAL	Volumen neto	
07113	9010	400 ml	12

SPRAY PINTURA ACRÍLICA "KARPA"

Color: Negro brillo



- Esmalte acrílico brillante de secado rápido (10-15 min)
- Alta dureza. Puede aplicarse sobre cualquier superficie: madera, metal, papel, piedra..., obteniendo un acabado liso, uniforme y de alto brillo

Código	RAL	Volumen neto	
07111	9005	400 ml	12

CINTAS MÉTRICAS

Fibra de vidrio



Código	Longitud	
05530	30 m x 13 mm	1
05550	50 m x 13 mm	1

CINTAS MÉTRICAS

Metálicas



Código	Longitud	
05531	30 m x 13 mm	1
05551	50 m x 13 mm	1

FLEXÓMETROS ERGONÓMICOS

Cinta de nylon, refuerzo de goma antichoque y clip



Código	Longitud	
05569	3 m x 19 mm	12
05571	5 m x 19 mm	12
05573	5 m x 25 mm	12

FLEXÓMETROS ERGONÓMICOS CON IMÁN

Cinta de nylon, refuerzo de goma antichoque y clip



Código	Longitud	
05563	5 m x 19 mm	12
05565	5 m x 25 mm	12
05567	8 m x 25 mm	12

FLEXÓMETRO REDONDO

Cinta de nylon. Sin freno



Caja con 10 unidades

Código	Longitud	
05553	3 m x 13 mm	10

FALSA ESCUADRA

Aluminio



Código	Medida	
05310	250 mm	20

ESCUADRA DE ALUMINIO

Cromada



Código	Medida	
05300	300 mm	10

ESCUADRAS DE ALUMINIO

Amarilla-negra

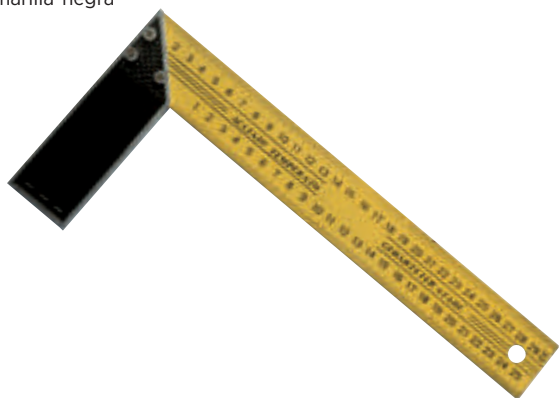

Código	Medidas	
05250	250 mm	12
05251	300 mm	12
05253	400 mm	12

ESCUADRAS DE ALUMINIO

Inox-Profesional

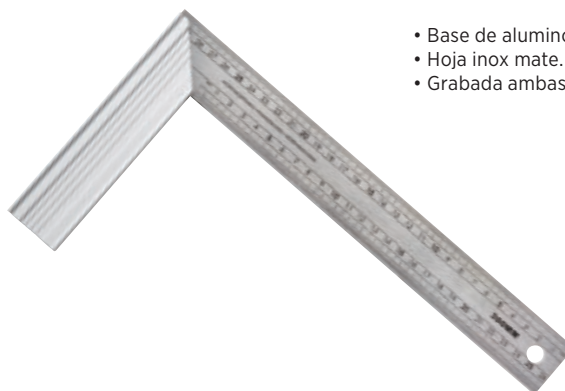

- Base de aluminio.
- Hoja inox mate.
- Grabada ambas caras.

Código	Medidas	
05255	250 mm	10
05256	300 mm	10
05258	400 mm	10

CALIBRE DE ACERO INOXIDABLE

Caja de plástico



Código	Medida	
05151	150 mm	10

CALIBRE DIGITAL CON RODILLO

Caja de plástico con ventana



- Medida: 230 mm
- Pantalla: 9,5 x 28 mm
- Botones de: encendido/apagado mm/pulgadas
- Batería: 1 pila de óxido de plata 1.5 V con recambio incluido

Código	Rango medición	Resolución	Precisión	
05152	0-150 mm/0-6"	0,01 mm	0,03 mm	10

Fabricado según norma DIN862.IP54. Acero Inox

BANDA DE SEÑALIZACIÓN

Gas. Galga de 400 g



Código	Medidas	
06318	Rollo 250 m x 50 cm	1

BANDA DE SEÑALIZACIÓN

Galga de 170 g



Código	Medidas	Color	
06312	Rollo 200 m x 70 mm	Amarilla-negra	36

BANDA DE SEÑALIZACIÓN

Galga de 170 g



Código	Medidas	Color	
06310	Rollo 200 m x 70 mm	Blanca-roja	36

BANDA DE SEÑALIZACIÓN

Galga de 170 g



Código	Medidas	Color	
06315	Rollo 200 m x 70 mm	Blanca-roja	36

Envase: Caja con 1 rollo

BANDA DE SEÑALIZACIÓN "EXTRA"

Galga de 400 g



Código	Medidas	Color	
06325	Rollo 200 m x 100 mm	Blanca-roja	10

BANDA DE SEÑALIZACIÓN "EXTRA"

Galga de 400 g



Código	Medidas	Color	
06327	Rollo 200 m x 100 mm	Amarilla-negra	10

BANDA DE SEÑALIZACIÓN ADHESIVA

Galga de 600 g



Código	Medidas	Color	
06313	Rollo 33 m x 50 mm	Blanca-roja	24

BANDA DE SEÑALIZACIÓN ADHESIVA

Galga de 600 g



Código	Medidas	Color	
06314	Rollo 33 m x 50 mm	Amarilla-negra	24

CADENA DE PLÁSTICO

Color: Blanca y roja

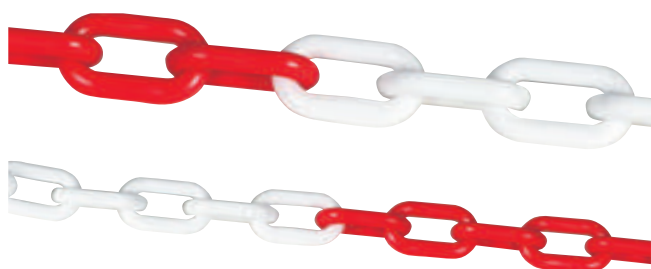

Código	Medidas	Metros/bolsa	
06360	6 mm	25	1
06365	8 mm	25	1
06364	10 mm	25	1

*Precio por metro

CADENA DE PLÁSTICO

Color: Amarilla y negra



Código	Medidas	Metros/bolsa	
06362	6 mm	25	1
06367	8 mm	25	1
06369	10 mm	25	1

*Precio por metro

ESLABONES DE CONEXIÓN

Color: Blancos y rojos



Código	Ø eslabón	
06361	6 mm	25
06366	8 y 10 mm	25

*Precio por eslabón

ESLABONES DE CONEXIÓN

Color: Amarillos y negros



Código	Ø eslabón	
06363	6 mm	25
06368	8 y 10 mm	25

*Precio por eslabón

PLACA DE SEÑAL DE CARGA

Polipropileno. Mayor flexibilidad. V20 tipo 3. Normativa 3-CE

NOVEDAD



Código	Medidas	
06339	50 x 50 cm	20

PLACA DE SEÑAL DE CARGA

De aluminio reflectante V20 tipo 3. Normativa 3-CE



Código	Medidas	
06395	50 x 50 cm	25

CONOS DE SEÑALIZACIÓN FLUORESCENTES

Poliétileno



Código	Altura cono	Peso	
06349	32 cm	0,30 kg	20
06350	52 cm	0,83 kg	10

CONO DE SEÑALIZACIÓN REFLECTANTE

PVC. Especial carreteras y autopistas



Código	Altura cono	Peso	
06345	52 cm	1,25 kg	10

POSTE DE SEÑALIZACIÓN

Bandas fluorescentes



Código	Color	Ø Base	Altura	
06370	Rojo-Blanco	28 cm	87 cm	10
06371	Negro-Amarillo	28 cm	87 cm	12

POSTE DE SEÑALIZACIÓN ABATIBLE

Poste desmontable y basculante. Base de caucho



Permite retirar el poste permaneciendo la base de caucho atornillada al suelo. Incluye enganches para cadena o cinta. No incluye tornillería de fijación a suelo.

Código	Medidas	Peso	
06372	80 x 10 cm	3,5 kg	20

Banda reflectante

PALETA STOP-PASO

Mango metálico



Doble cara

Código	Norma	📦
06390	Nivel II	1
06396	Reflectante	1

SEÑAL DE SUELO RESBALADIZO



Código	Medida/cm	📦
06340	61 x 23	6

LÁMPARA DE SEÑALIZACIÓN

Intermitente. Con fotocélula. 2 Baterías no incluidas



Batería

Código	Luminaria	📦
07046	Amarilla	10

Batería para lámpara. Autonomía 56 horas

Código	Voltios	📦
07047	6	24

CARTEL HORIZONTAL COMBINADO PEQUEÑO

P.V.C.



Código	Medidas	Espesor	📦
06391	70 x 50 cm	0,5 mm	1

CARTEL HORIZONTAL COMBINADO GRANDE

P.V.C.



Código	Medidas	Espesor	📦
06392	100 x 70 cm	0,5 mm	1

CARTEL VERTICAL COMBINADO GRANDE

P.V.C.



Código	Medidas	Espesor	📦
06393	70 x 100 cm	0,5 mm	1

CARTEL COMBINADO DE LONA

Con remaches



Código	Medidas	📦
06394	70 x 100 cm	1

TOLDO DE POLIETILENO

Azul y verde - 80 g/m²

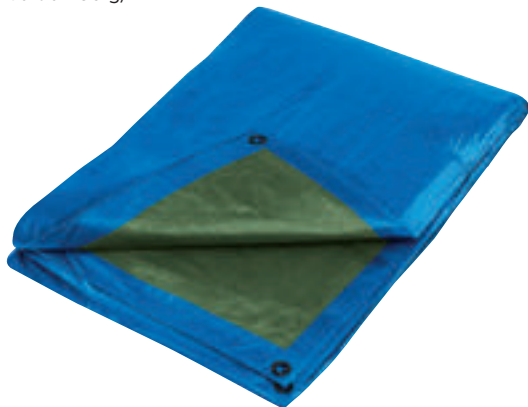

Código	Medidas/m	
01602	2 x 3	10
01603	3 x 5	10
01604	4 x 5	10
01605	4 x 6	10
01606	5 x 8	5
01607	6 x 10	5
01608	8 x 12	2
01609	10 x 15	2

Gran resistencia. No degradable. Perímetro y esquinas reforzadas. Ojetes de fijación situados a un metro de distancia en todo su contorno.

De gran utilidad para la protección de productos y materiales

TOLDO DE POLIETILENO

Blanco - 110 g/m²



Código	Medidas/m	
01656	2 x 3	10
01657	3 x 5	10
01650	4 x 5	10
01658	4 x 6	10
01651	5 x 8	5
01654	6 x 8	5
01652	5 x 12	4
01653	6 x 10	4
01659	6 x 14	2
01655	8 x 12	2

Gran resistencia. No degradable. Perímetro y esquinas reforzadas. Ojetes de fijación situados a un metro de distancia en todo su contorno.

De gran utilidad para la protección de productos y materiales

TOLDO DE POLIETILENO “EXTRA FUERTES”

Verde y azul - 140 g/m²

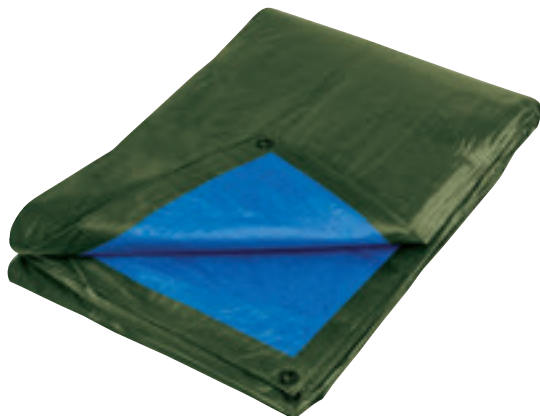

Código	Medidas/m	
01660	2 x 3	10
01661	4 x 5	10
01662	5 x 8	3
01663	6 x 10	4
01664	8 x 12	2
01665	10 x 15	1

Gran resistencia. No degradable. Perímetro y esquinas reforzadas. Ojetes de fijación situados a un metro de distancia en todo su contorno.

De gran utilidad para la protección de productos y materiales

TOLDO DE POLIETILENO “EXTRA SUPERIOR”

Azul y plata - 260 g/m²



Código	Medidas/m	
01666	4 x 5	3
01667	5 x 8	2
01668	6 x 10	1

Gran resistencia. No degradable. Perímetro y esquinas reforzadas. Ojetes de fijación situados a un metro de distancia en todo su contorno. Laminado por las dos caras e impermeable.

De gran utilidad para la protección de productos y materiales

MALLA PROTECTORA DE FACHADAS

85 g/m². Tejida en polietileno de alta densidad

NOVEDAD

- Cubre los andamios y protege de la caída de objetos.
- Ligera y de fácil colocación.
- Unión mediante brida o cuerda
- Ojete con doble refuerzo para lograr la mejor unión.
- Tejido indestructible.
- Permite el paso de la luz al interior.
- Estabilización UV que protege de los rayos solares.

Código	Medidas/m	Color	
01760	3 x 20	Verde	5
01761	6 x 10	Verde	5
01762	3 x 20	Azul	5
01763	6 x 10	Azul	5

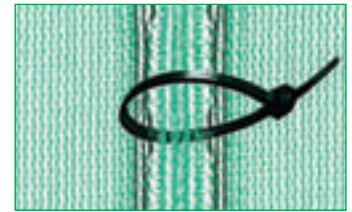
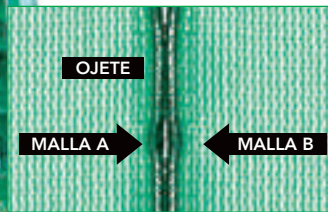

MALLA PROTECTORA PARA ARBOLES FRUTALES

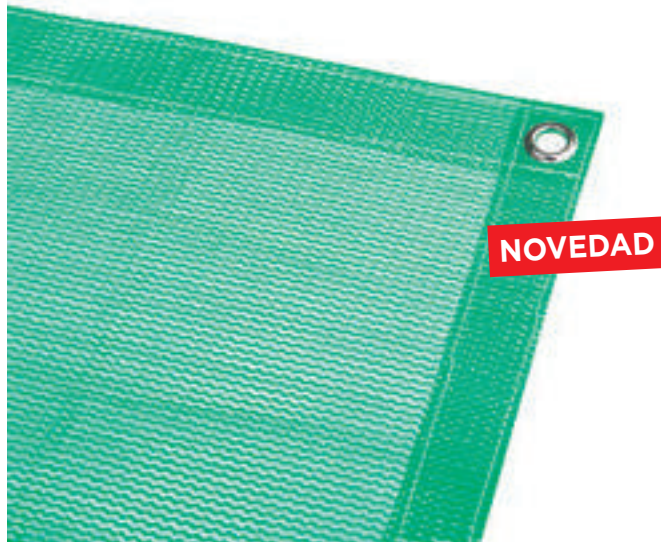
85 g/m². Tejida en polietileno de alta densidad

NOVEDAD

- Color verde.
- Ligera y de fácil colocación.
- Ojete metálicos.
- Tejido indestructible.
- Permite el paso de la luz.
- Estabilización UV que protege de los rayos solares.
- Múltiples funciones: Árboles frutales, semilleros, recogida de aceituna, almendra, etc.

Código	Medidas/m	
01765	6 x 6	6
01766	5 x 8	6
01767	10 x 10	3
01768	12 x 12	2
01769	14 x 14	1

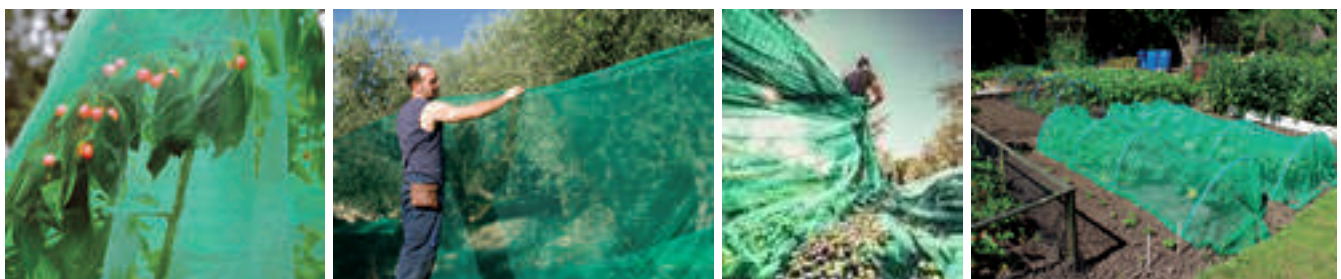

CUERDA DE TENEDERO

Polipropileno. Ø 4 mm. Color: Verde y blanco



Código	Bobina	C. rotura	
06125	100 m	170 kg	1
06126	200 m	170 kg	1

Utilización: Tendederos, agricultura, etc.

CUERDA DE TENEDERO

Poliétileno. Ø 5 mm. Revestido plástico



Código	Color	Bobina	
06130	Verde	100 m	1
06131	Blanco	100 m	1

Utilización: Persianas, tendederos, etc.

CUERDA RIEL PLÁSTICO

Poliétileno. Ø 3 mm



Código	Bobina	C. rotura	
06135	200 m	20 kg	1

Utilización: Rieles, cortinas, etc.

CORDÓN DE ARRANQUE DE MOTORES

Poliámidas



Código	Ø mm	Bobina	C. rotura	
06160	4	200 m	160 kg	1
06161	5	200 m	210 kg	1

Utilización: Grupos electrógenos, labores agrícolas, motosierras, etc.

HILO RAFIA

Polipropileno



Código	Bobina	C. rotura	
06115	50 m	60 kg	10
06116	440 m	60 kg	10

Utilización: Paquetería, albañilería, etc.

HILO BALA

Hilo de cáñamo pulido nº 3



Código	Bobina	C. rotura	
06110	50 m	35 kg	10
06111	100 m	70 kg	10

Utilización: Paquetería, embutidos, etc.

HILO SISAL

Sisal 100%



Código	Bobina	Cabos	C. rotura	
06120	23 m	2	65 kg	10
06121	50 m	2	65 kg	10
06122	175 m	3	85 kg	10

Utilización: Paquetería, albañilería, etc.

CUERDA PLOMADAS

Algodón. Ø 3 mm



Código	Bobina	
06883	100 m	10

Utilización: Construcción, etc.

MONOFILAMENTO NYLON

Nylon. Ø 1 mm



Código	Color	Bobina	C. rotura	
06869	Blanco	100 m	40 kg	10
06870	Amarillo	100 m	40 kg	10
06871	Naranja	100 m	40 kg	10

Utilización: Construcción, etc.

CUERDA TIRALÍNEAS BLANCA

Trencilla nylon. Ø 1 mm



Código	Bobina	C. rotura	📦
06875	50 m	15 kg	10
06876	100 m	15 kg	10
06877	200 m	15 kg	10

Utilización: Construcción, toldos, etc.

CUERDA TIRALÍNEAS BLANCA

Polipropileno. Ø 2 mm



Código	Bobina	C. rotura	📦
06880	50 m	49 kg	10
06881	100 m	49 kg	10
06882	200 m	49 kg	10

Utilización: Construcción, toldos, etc.

CUERDA TIRALÍNEAS AZUL

Polipropileno. Ø 2 mm



Código	Bobina	C. rotura	📦
06860	50 m	49 kg	10
06861	100 m	49 kg	10
06862	200 m	49 kg	10

Utilización: Construcción, toldos, etc.

CUERDA TIRALÍNEAS AMARILLA

Polipropileno. Ø 2 mm



Código	Bobina	C. rotura	📦
06863	50 m	49 kg	10
06864	100 m	49 kg	10
06865	200 m	49 kg	10

Utilización: Construcción, toldos, etc.

CUERDA TIRALÍNEAS ROJA

Polipropileno. Ø 2 mm



Código	Bobina	C. rotura	📦
06866	50 m	49 kg	10
06867	100 m	49 kg	10
06868	200 m	49 kg	10

Utilización: Construcción, toldos, etc.

CUERDA DE PLÁSTICO

Verde. 4 cabos



Código	Ø mm	Bobina	C. rotura	📦
06150	8	100 m	350 kg	1
06151	10	100 m	560 kg	1
06152	12	100 m	650 kg	1
06153	14	100 m	750 kg	1

Utilización: Construcción, ganadería, etc.

CORDÓN ELÁSTICO DE NYLON

Látex



Código	Ø mm	Bobina	C. rotura	📦
06148	6	100 m	550 kg	1
06146	8	100 m	650 kg	1
06147	10	100 m	750 kg	1

Utilización: Especial para toldos de camiones, náutica, construcción, etc.

CUERDA DE NYLON

De seguridad. Especial construcción



Código	Ø mm	Bobina	C. rotura	
06170	6	100 m	90 kg	1
06171	8	100 m	200 kg	1
06172	10	100 m	320 kg	1
06173	12	100 m	450 kg	1
06174	14	100 m	570 kg	1
06175	16	100 m	750 kg	1
06176	18	100 m	890 kg	1
06177	20	100 m	990 kg	1

Utilización: Construcción, ganadería, etc.

CUERDA SISAL "PITA"

4 cabos



Código	Ø mm	Bobina	C. rotura	
06165	6	200 m	130 kg	1
06155	8	100 m	380 kg	1
06156	10	100 m	580 kg	1
06157	12	100 m	810 kg	1
06158	14	100 m	1.110 kg	1
06159	16	100 m	1.210 kg	1
06154	18	100 m	1.510 kg	1
06166	20	100 m	1.680 kg	1
06167	22	100 m	1.700 kg	1

Utilización: Construcción, ganadería, etc.

CORDÓN TRENZADO DE NYLON

De seguridad. Poliamida



Código	Ø mm	Bobina	C. rotura	
06136	4	200 m	140 kg	1
06137	5	200 m	160 kg	1
06140	6	200 m	200 kg	1
06141	8	200 m	350 kg	1
06142	10	100 m	450 kg	1
06143	12	100 m	650 kg	1
06144	14	100 m	850 kg	1
06145	16	100 m	950 kg	1
06138	18	100 m	1.060 kg	1
06139	20	100 m	1.180 kg	1

Utilización: Náutica, ganadería, etc.

CINTA DE POLIÉSTER

Normativa: EN 12195-2. Largo 50 m

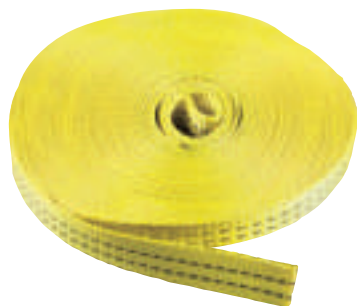

Código	Ancho cinta	Kg ↓	Kg ↔	Color	📦
07137	35 mm	2.000	1.000	Amarillo	1

RATCHET DE AMARRE

Normativa: EN 12195-2. Factor seguridad 2:1

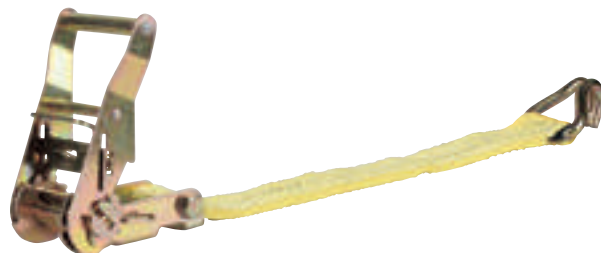

Código	Ancho cinta	Kg ↓	Kg ↔	Color	📦
07098	35 mm	2.000	1.000	Amarillo	1

RATCHETS DE AMARRE

Normativa: EN 12195-2. Factor seguridad 2:1



Código	Kg ↓	Kg ↔	Long. m	Ancho mm	Color	Gancho	📦
07095	2.000	1.000	6+0,3	35	Naranja	Cerrado	1
07096	4.000	2.000	9+0,4	50	Azul	Cerrado	1
07097	5.000	2.500	9+0,5	50	Naranja	Cerrado	1

ESLINGAS PLANAS DE POLIÉSTER

Normativa: EN 1492. Doble banda



Ancho cinta 30 mm. 1.000 kg

Código	Longitud	📦
07080	2 m	1
07081	3 m	1

Ancho cinta 60 mm. 2.000 kg

Código	Longitud	📦
07082	2 m	1
07083	3 m	1
07084	4 m	1
07085	5 m	1
07086	6 m	1

Ancho cinta 90 mm. 3.000 kg

Código	Longitud	📦
07087	3 m	1
07088	4 m	1
07089	5 m	1
07090	6 m	1

TENSOR DE CARGAS CON GANCHO

Normativa: EN 12195-2. Carga máxima: 800 kg



Código	Medida cinta	Kg ↓	Kg ↔	📦
07130	5 m x 25 mm	800	400	10

Presentación: Blíster

CINTA DE AMARRE CON TENSOR

Normativa: EN 12195-2. Carga máxima: 800 kg



Código	Medida cinta	Kg ↗	📦
07131	5 m x 25 mm	800	10

Presentación: Blíster

TENSOR DE CARGAS

Normativa: EN 12195-2. Con hebilla



Código	Kg ↗	Medida cinta	📦
07132	250	3 m x 25 mm	10
07133	450	4 m x 35 mm	10

Presentación: Blíster

GANCHOS PARA PULPOS

Para cordón de 8 mm. Bolsa con 25 ganchos



Código	📦
07067	1

Presentación: Bolsa de plástico con soporte de cartón

PULPOS DE GOMA PLANOS

Goma forrada con gancho basculante

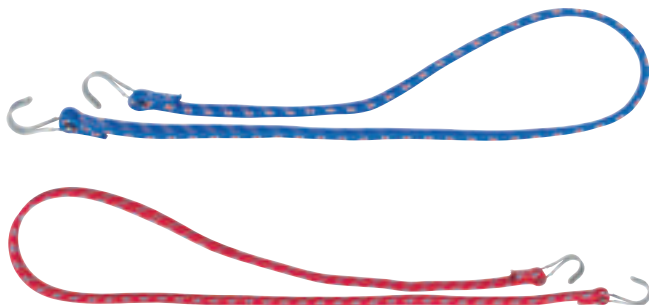

Código	Longitud	Anchura	Grosor	📦
07062	0,75 m	18 mm	6 mm	25
07063	1,00 m	18 mm	6 mm	25
07064	1,25 m	18 mm	6 mm	25
07065	1,50 m	18 mm	6 mm	25

PULPOS DE GOMA REDONDOS

Goma forrada con gancho metálico

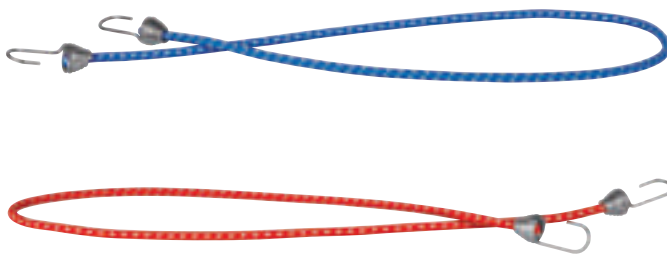

Código	Longitud	Ø Grosor	📦
07120	0,75 m	8 mm	25
07121	1,00 m	8 mm	25
07122	1,25 m	8 mm	25
07123	1,50 m	8 mm	25

CUBO ITALIANO

Altura: 200 mm. Boca: 350 mm. Asa metálica



Código	Capacidad	Peso	
05601	10 litros	1,90 kg	10

CUBO DOMÉSTICO

Altura: 260 mm. Boca: 320 mm. Asa metálica



Código	Capacidad	Peso	
05602	11 litros	1,90 kg	10

CESTILLO NORTEÑO

Altura: 230 mm. Boca: 440 mm



Código	Capacidad	Peso	
05600	13 litros	2,80 kg	10

ESPUERTA 2 ASAS

Altura: 170 mm. Boca: 480 mm



Código	Capacidad	Peso	
05609	21 litros	3,25 kg	5

ESPUERTA 4 ASAS

Altura: 320 mm. Boca: 480 mm



Código	Capacidad	Peso	
05608	40 litros	4,9 kg	5

ESPUERTA 4 ASAS

Altura: 410 mm. Boca: 580 mm



Código	Capacidad	Peso	
05607	85 litros	7,10 kg	5

CARBONERA 2 ASAS

Altura: 260 mm. Boca: 450 mm



Código	Capacidad	Peso	
05603	30 litros	3,50 kg	10

CUBETA

Altura: 220 mm. Boca: 540 x 380 mm



Código	Capacidad	Peso	
05604	30 litros	4,00 kg	10

GAVETA 2 ASAS

Altura: 150 mm. Boca: 470 x 430 mm



Código	Capacidad	Peso	
05605	14 litros	3,45 kg	10

GAVETA

Altura: 210 mm. Boca: 690 x 500 mm



Código	Capacidad	Peso	
05606	40 litros	6,10 kg	5

PAVIMENTO DE GOMA

Círculos lisos



Detalle del anverso

Código	Medidas rollo largo/ancho/espesor	m ²	Peso rollo	
05620	10 m x 1,2 m x 3 mm	12	51 kg	1

Equivale a P.V.P. 16,73 €/m² y a 3,94 €/kg

PAVIMENTO DE GOMA

Rayado con base de yute

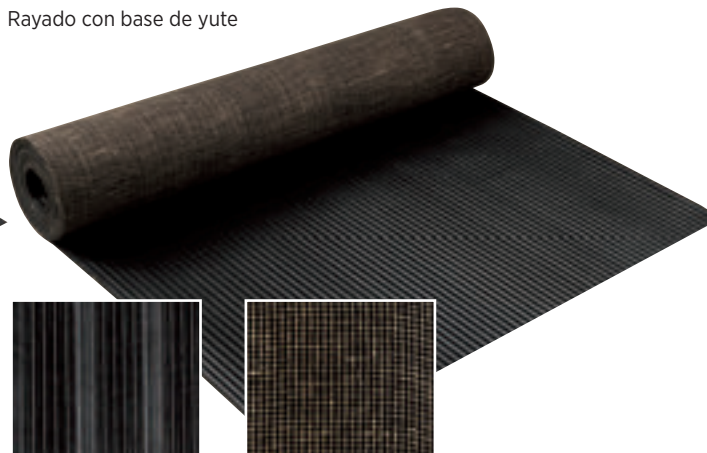

Detalle del anverso

Detalle del reverso

Código	Medidas rollo largo/ancho/espesor	m ²	Peso rollo	
05621	10 m x 1,5 m x 3 mm	15	59 kg	1

Equivale a P.V.P. 17,25 €/m² y a 4,39 €/kg

CAPAZO FLEXIBLE

Negro



Código	Capacidad	
05635	26 litros	24
05630	42 litros	12
05637	55 litros	12

CAPAZO FLEXIBLE

Blanco



Código	Capacidad	
05631	42 litros	12

CAPAZO FLEXIBLE

Rojo



Código	Capacidad	
05632	42 litros	12

CAPAZO FLEXIBLE

Pistacho



Código	Capacidad	
05633	42 litros	12

CAPAZO CON ASA

Negro



Código	Capacidad	
05639	26 litros	12

CALDERETA DE ALBAÑIL

Negro



Código	Capacidad	
05638	11 litros	12

CUBO ENGOMADO

Azul



Código	Capacidad	
05640	12 litros	24

MINICOMPRESOR A BATERÍA

12 V

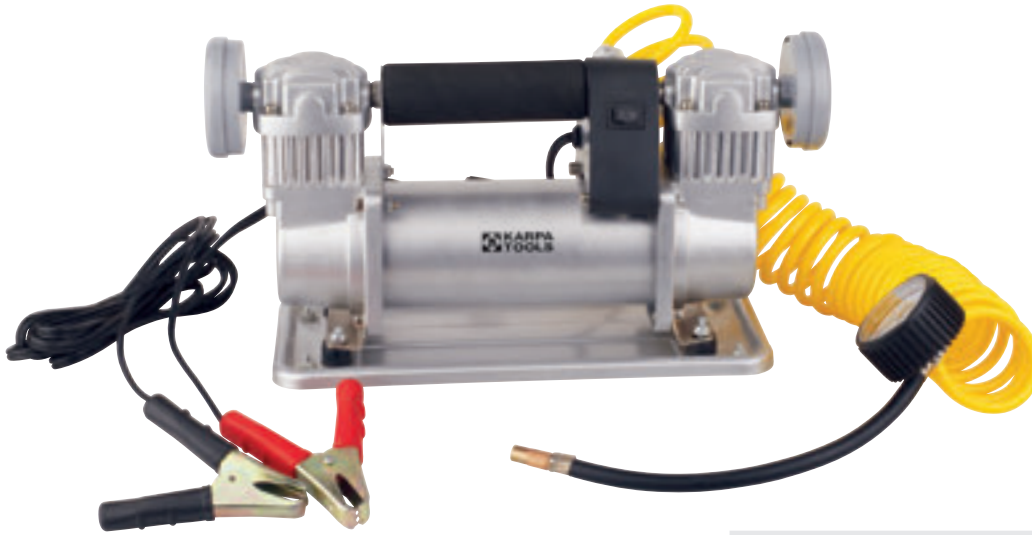

Características técnicas

- Interruptor on-off
- Válvulas de acero inoxidable
- Doble filtro
- 10 m de manguera espiral con manómetro y enchufe rápido
- Cable con pinzas de 2,5 m con fusible
- Voltaje máximo: 13,5 V
- Protección térmica, máximo 45 A
- Presión máxima: 100 PSI - 150 PSI
- 150 litros por minuto
- Tiempo máximo de trabajo a 23°: 40 min. a 100 PSI

Código	Dimensiones	Peso	☐
01199	43,5 x 33 x 16 cm	5 kg	1



PISTOLA SOPLADORA LANZA LARGA

25° de ángulo. 12 bar

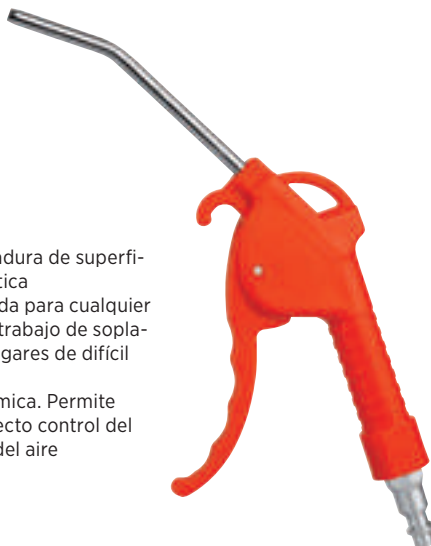

- Empuñadura de superficie plástica
- Adecuada para cualquier tipo de trabajo de soplado en lugares de difícil acceso
- Ergonómica. Permite un perfecto control del chorro del aire

Código	Longitud lanza	☐
01200	100 mm	1

PISTOLA SOPLADORA LANZA EXTRALARGA

25° de ángulo. 12 bar

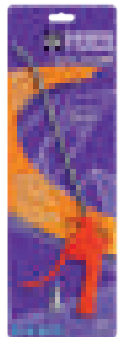

- Empuñadura de superficie plástica
- Adecuada para cualquier tipo de trabajo de soplado en lugares de difícil acceso
- Ergonómica. Permite un perfecto control del chorro del aire

Código	Longitud lanza	☐
01201	300 mm	1

KIT AEROGRÁFICO 5 PIEZAS

5 Piezas



Contiene

- 1 Pistola Sopladora
- 1 Pistola Infladora
- 1 Pistola Petroleadora
- 1 Pistola de Gravedad
- 1 Espiral 5 m

Código	
01190	10

PISTOLA DE PETROLEAR

Capacidad 750 cm³



Código	
01197	10

PISTOLA DE PINTAR GRAVEDAD

Cuerpo de aluminio. Conexión rápida



Código	Capacidad	
01191	0,50 litros	1

PISTOLA DE INFLADO CON VERIFICADOR

Cuerpo de aluminio. Conexión rápida. Manómetro de 0-12 bar



Código	
01193	1

PISTOLA SOPLADORA

Cuerpo de aluminio. Conexión rápida

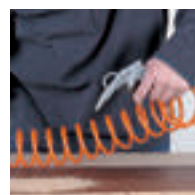

Código	
01192	1

MANGUERA EXTENSIBLE

Poliamida. Conexión rápida



Código	Medidas	
01194	5 m x 7,5 mm x 10 mm	1
01195	10 m x 7,5 mm x 10 mm	1
01196	15 m x 7,5 mm x 10 mm	1

MANGUERA PVC PARA AIRE

Con refuerzo de malla de poliéster



Manguera armada y especialmente diseñada para usos de aire comprimido, neumáticos, pequeñas herramientas y productos fitosanitarios a presión.



Presión trabajo (Bar): 20
Presión rotura (Bar): 60
Temperaturas límite de trabajo: -10/50 °C

Código	Ø Int.	Ø Ext.	g/m	Rollo/m	
01198	8 mm	13 mm	104	100	1

Nota: Otras medidas y colores consultar precios

BIDONES PARA HIDROCARBUROS

Plástico



Código	Capacidad	
04422	5 litros	12
04423	10 litros	5
04424	20 litros	4

Homologados según la norma UN. Incluye boquilla flexible

BIDÓN PARA HIDROCARBUROS

Metálico



Código	Capacidad	
04418	5 litros	10

Homologado según la norma UN

Boquilla flexible

Código	Longitud/mm	
04421	300	1

LANZA DE RIEGO

Regulable



Código	
01302	10

Presentación: Blíster

BOMBA DE TRASVASE ROTATIVA

Entrega: 250 cm³/vuelta



Código	Capacidad	
07005	23 l/min	4

Válida para gasóleo, aceite de motor, aceite de cambio y aceite hidráulico hasta SAE 90. No utilizar para gasolina

BOMBA DE TRASVASE A PALANCA

Entrega: 350 cm³/embolada



Válida para bidones de 50 a 200 litros

Código	Capacidad	
07006	16 l/min	10

Para uso con petróleo y aceites hasta SAE 90

BOMBA DE TRASVASE TIPO SIFÓN

Entrega: 150 ml/embolada



- Tubo de aspiración: 850 mm
- Adaptador a barril: 2" BSP
- Largo de manguera: 1,15 m

Código	Capacidad	
07007	18 l/min	10

Apta para la mayoría de fluidos agresivos, incluso detergentes

BOMBA DE TRASVASE A PILAS

Motor a pilas de 3 V (2 x LR20). No incluidas



Salida con adaptador para barril estándar 2"

Código	Capacidad	
07009	6-7,5 l/min	6

Largo tubería: 375 mm. Largo total: 625 mm
Largo manguera: 660 mm

BOMBA DE TRASVASE MINI

Entrega: 50 ml/embolada



- Tubo de aspiración: 375 mm
- Largo de manguera: 0,5 m aprox.

Código	Capacidad	
07004	6 l/min	25

Apta para la mayoría de fluidos agresivos, incluso detergentes

MINIBOMBA DE TRASVASE PARA TALADRO

Con válvula de fondo

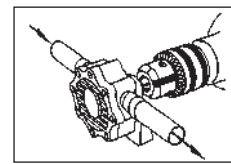

- 1.500 rpm, máximo 3.400 rpm
- Salida tubo: 15 mm Ø

Código	Capacidad	
07008	60 l/min	6

Válida para todo tipo de líquidos **excepto gasolina y líquidos inflamables**

ESCALERAS MULTIPOSICIONES DE ALUMINIO

EN 131



- Perfil en "U" exterior vertical de 70 x 30 mm
- Tubo interior telescópico de 60 x 52 mm

Código	l _m	l _λ _m	l _γ _m	Nº peldaños	Capacidad kg	Peso kg	☐
01578	1,20	1,95	4	4 x 4	150	11,50	1
01579	1,48	2,50	5,15	4 x 5	150	13,70	1

JUEGO DE GUBIAS

6 Piezas



Presentación: Blister

Código	Medida/mm	
06605	130	10

JUEGO DE GUBIAS

8 Piezas. Para torno de madera



Presentación: Caja de cartón

Código	Medida/mm	
06606	360	10

JUEGO DE 12 FRESAS PARA MADERA

Ø Eje de fresa: 8 mm



Con rodamiento que facilita el desplazamiento de la fresa y cuerpo de acero carbono de dureza 48

Presentación: Estuche de madera

Código	Medida/mm	
06610	250 x 250 x 54	10

PIEDRAS DE AFILAR

Rectangular y ovalada



Código	Medidas/mm	Forma	
02910	150	Rectangular	50
02900	230	Ovalada	100

BLOQUEO DE PERSIANAS BLINDO

Incluye: 2 Blindos, 4 tacos y tornillos de sujeción



El punto más débil de la persiana es la unión de las lamas entre sí; fácilmente cortable. Otros sistemas de bloqueo consienten siempre una debilidad entre lamas, ya que dejan a la vista las uniones (fig. 1). El Blindo es el único sistema que mantiene las lamas unidas una contra otra, impidiendo descubrir el punto débil (fig. 2).

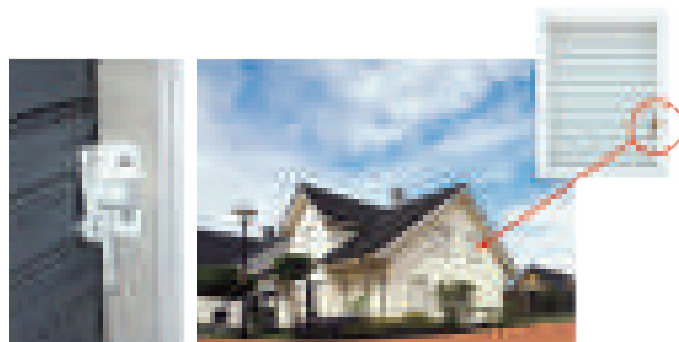
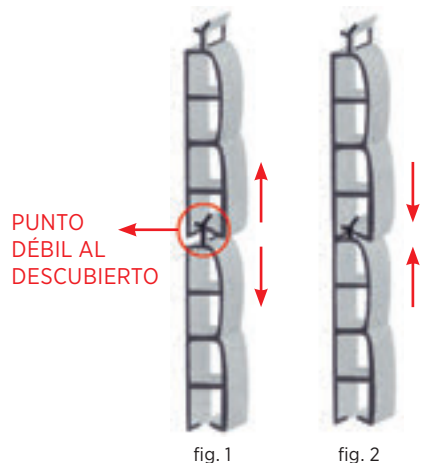

BLOQUEA TODO TIPO DE PERSIANAS

Código	Color	
05090	Blanco	12

CADENAS DE HIERRO ZINCADO

DIN 5685



Código	Ø mm	m/Bobina	kg/Bobina	
06375	2	270	19	1
06376	2,5	172	19	1
06377	3	130	20	1
06378	4	72	21	1
06379	5	43	18	1
06380	6	37	25	1
06381	7	22	21	1
06382	8	16	18	1
06383	9	13	22	1
06384	10	12	24	1

Nota importante: La resistencia de las cadenas comerciales de hierro zincado no está ensayada según la norma DIN 685 parte 3, y no pueden ser empleadas como medio de elevación de carga, medio de limitación de carrera o medio de transporte en el sentido de la norma DIN 15003, así como tampoco para la sujeción estática de cargas.

CANDADOS DE ACERO INOXIDABLE

3 llaves. Doble cierre de seguridad



Código	Medidas	
05072	60 mm	6

Presentación: Blíster

CANDADO DE BARRA

3 Llaves. Doble cierre de seguridad



Código	Medidas	
05065	60 mm	6

Presentación: Blíster

CANDADOS

Latón pulido



Código	Medidas	Discos	
05026	20 mm	-	12
05060	25 mm	2	12

Presentación: Blíster

CANDADO DE BICI

Combinación



Código	Longitud	Ø mm	
05009	550 mm	10	12

CANDADO ESPIRAL

Combinación



Código	Longitud	Ø mm	
05003	1.500 mm	10	12

CANDADO CABLE BLINDADO

Con llave



Código	Longitud	Ø mm	
05015	900 mm	25	6
05016	1.200 mm	25	6

CANDADO DE CADENA ENDURECIDA

Con llave



Código	Longitud	Ø mm	
05000	900 mm	40	6

CANDADOS BLOQUEO DISCO DE FRENO

Con llave



Código	Longitud	Ø mm	
05019	30 mm	5,5	6
05020	70 mm	10	6

CEPILLO DE BARRENDERO

Púas de PVC finas

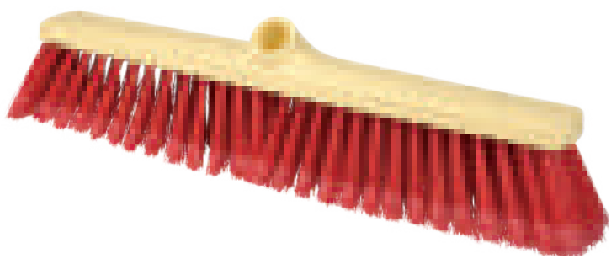

Código	Longitud	Ancho	Saliente de púas	Brochas	
08711	500 mm	60 mm	80 mm	168	12

CEPILLO DE BARRENDERO

Púas de polipropileno



Código	Longitud	Ancho	Saliente de púas	Brochas	
08702	500 mm	65 mm	95 mm	96	12

CEPILLO DE BARRENDERO

Púas de PVC



Código	Longitud	Ancho	Saliente de púas	Brochas	
08703	500 mm	65 mm	95 mm	96	12

MANGO DE MADERA PARA CEPILLOS DE BARRENDERO

GARRA PARA CEPILLOS



Metálica

Cód. 08708
Compatible con códs.
08702 y 08703

Cód. 08712
Compatible con
cód. 08711

Con rosca

Cód. 08710
Compatible con códs.
08702 y 08703

Código	Rosca	Longitud	Ø Mango	
08708	No	1200 mm	28 mm	36
08712	Si	1200 mm	28 mm	36

Código	
08710	12

CEPILLO DE PANADERO

Púas de PVC



Código	Longitud	Ancho	Saliente de púas	Brochas	
08707	200 mm	45 mm	45 mm	72	12

CEPILLO DE FREGAR

Púas de fibra PVC



Código	Longitud	Ancho	Saliente de pelo	Brochas	
08705	210 mm	60 mm	40 mm	56	12

CEPILLO DE FREGAR "BUQUE" Y MANGO DE MADERA

Púas de fibra PVC



Cepillo de fregar "Buque"

Código	Longitud	Ancho	Saliente de pelo	Brochas	
08706	210 mm	55 mm	30 mm	63	12

Mango de madera para cepillos de fregar "Buque"

Código	Longitud	Ø Mango	
08713	1.150 mm	28 mm	45

Con rosca

CEPILLO LAVACOCHEs Y MANGO DE ALUMINIO

Púas de fibra PVC con despuntado extra-suave



Cepillo lavacoches

Código	Longitud	Ancho	Saliente de pelo	Brochas	
08704	260 mm	70 mm	60 mm	98	12

Mango de aluminio para cepillos lavacoches

Código	Longitud	Ø Mango	
08709	950-1.650 mm	22/18 mm	12

Extensible telescópico. Con paso de agua

LIMPIACRISTALES MOD. DOMÉSTICO

Mango de PVC



Código	Medidas/cm	📦
06400	25	12
06401	35	12
06402	45	12

LIMPIACRISTALES MOD. INDUSTRIAL

Mango de caucho



Código	Medidas/cm	📦
06403	25	12
06404	35	12
06405	45	12

LIMPIACRISTALES MOD. MOJADOR

Mango de PVC



Código	Medidas/cm	📦
06406	25	12
06407	35	12
06408	45	12

LIMPIACRISTALES MOD. ESPONJA/GOMA

Mango de PVC



Código	Medida/cm	📦
06409	25	12

RECAMBIOS LIMPIACRISTALES

Goma limpiacristales

Código	Medida/cm	📦
06420	1,05	1

Espónja limpiacristales

Código	Medida/cm	📦
06421	25	1

Mojador limpiacristales

Código	Medidas/cm	📦
06422	25	1
06423	35	1
06424	45	1

RECOGEDOR METÁLICO

Acero galvanizado



Código	Medidas/cm	📦
06419	340 x 235 x 760	12

CUBO MONOSENSO CON PRENSA

Doble capacidad de 30 litros



Código	Capacidad	📦
06418	30 l	1

SOPORTE PARA FREGONA

PVC



Código	📦
06416	12

FREGONA INDUSTRIAL 400 G

Algodón



Código	Peso	📦
06417	400 g	12

LIMPIACRISTALES ARTICULADO

España 25 cm



Código	Longitud/cm	
06410	110-174	6

LIMPIACRISTALES EXTENSIBLE

España 25 cm



Código	Longitud/cm	
06411	77-132	12

LIMPIARADIADORES

Mango PVC



Código	Longitud/cm	
06425	65	12

MANGO METÁLICO PARA LIMPIACRISTALES

Con rosca



Código	Longitud/cm	Ø Mango	
06412	60	21 mm	25

MANGO METÁLICO PARA SOPORTE DE FREGONA

Sin rosca



Código	Longitud/cm	Ø Mango	
06414	140	24 mm	12

MANGO TELESCÓPICO METÁLICO PARA LIMPIACRISTALES

Con rosca



Código	Longitud/cm	Ø Mango	
06413	77-132	21 mm	12

PINZA CON ABRAZADERA

Dos partes



Código	Longitud/cm	
06415	158	6

BOTA TÉRMICA DE POLIURETANO - POLLY PRO

Azul / Gris. Norma: EN 20345, S5



- Puntera de acero resistente a impactos de 200 J
- Plantilla de acero resistente a 100 N

- Antiestática
- Impermeable
- Puntera protectora metálica
- Media suela protectora metálica
- Suela antiabrasión
- Tacón absorbe impactos
- Suela resistente al aceite
- Suela antideslizante
- Aislamiento frío/calor
- Ligera
- Antibacterias
- Descarga electrostática 10.000 V

Código	Talla	
05400	36	5
05401	37	5
05402	38	5
05403	39	5
05404	40	5
05405	41	5
05406	42	5
05407	43	5
05408	44	5
05409	45	5
05410	46	5
05411	47	5
05412	48	5
05413	49	5

- Utilización en: Industria pesada, construcción, ...
- Incluye plantillas antiestáticas

BOTA TÉRMICA DE POLIURETANO - POLLY FARM

Verde / Gris. Norma: EN 20347



- Antiestática
- Impermeable
- Suela antiabrasión
- Tacón absorbe impactos
- Suela resistente al aceite
- Suela antideslizante
- Aislamiento frío/calor
- Ligera
- Antibacterias
- Descarga electrostática 10.000 V

Código	Talla	
05420	36	5
05421	37	5
05422	38	5
05423	39	5
05424	40	5
05425	41	5
05426	42	5
05427	43	5
05428	44	5
05429	45	5
05430	46	5
05431	47	5
05432	48	5
05433	49	5

- Utilización en: Agricultura, ganadería, ...
- Incluye plantillas antiestáticas

BOTA TÉRMICA DE POLIURETANO - POLLY FOOD

Naranja / Azul. Norma: EN 20345, S4



• Puntera de acero resistente a impactos de 200 J

- Antiestática
- Impermeable
- Puntera protectora metálica
- Suela antiabrasión
- Tacón absorve impactos
- Suela resistente al aceite
- Suela antideslizante
- Aislamiento frío/calor
- Ligera
- Antibacterias
- Descarga electrostática 10.000 V

Código	Talla	
05440	36	5
05441	37	5
05442	38	5
05443	39	5
05444	40	5
05445	41	5
05446	42	5
05447	43	5
05448	44	5
05449	45	5
05450	46	5
05451	47	5
05452	48	5
05453	49	5

- Utilización en: Pesca, alimentación, ...
- Incluye plantillas antiestáticas

BOTA TÉRMICA DE POLIURETANO - POLLY FOOD

Blanca / Azul. Norma: EN 20345, S4



• Puntera de acero resistente a impactos de 200 J

- Antiestática
- Impermeable
- Puntera protectora metálica
- Suela antiabrasión
- Tacón absorve impactos
- Suela resistente al aceite
- Suela antideslizante
- Aislamiento frío/calor
- Ligera
- Antibacterias
- Descarga electrostática 10.000 V

Código	Talla	
05460	36	5
05461	37	5
05462	38	5
05463	39	5
05464	40	5
05465	41	5
05466	42	5
05467	43	5
05468	44	5
05469	45	5
05470	46	5
05471	47	5
05472	48	5
05473	49	5

- Utilización en: Industria alimentaria, limpieza, ...
- Incluye plantillas antiestáticas

MUÑEQUERA REGULABLE

Cierre de velcro



Código	Talla	
05137	Universal	6

TIRANTES ELÁSTICOS

Ajustables



Código	Talla	
05136	Universal	6

Con pinzas de agarre cromadas

FAJA LUMBAR

Con bandas de tensión. Lavable



Código	Medidas/cm	
05131	Pequeña 94	1
05132	Mediana 104	1
05133	Grande 114	1
05134	Súper 124	1

CINTURÓN ANTIVIBRATORIO

De cuero. Cierre de velcro



Código	Medidas	
05165	Nº 1 - 90 cm	1
05166	Nº 2 - 100 cm	1
05167	Nº 3 - 110 cm	1
05168	Nº 4 - 120 cm	1

Presentación: Blíster pack

CINTURÓN ANTIVIBRATORIO

De cuero. Cierre de hebillas



Código	Medidas	
05160	Nº 1 - 90 cm	1
05161	Nº 2 - 100 cm	1
05162	Nº 3 - 110 cm	1
05163	Nº 4 - 120 cm	1

Presentación: Blíster pack

JUEGO DE RODILLERAS

Protección ergonómica ajustable



Código	Talla	
07358	Universal	10

Presentación: Bolsa de plástico con cabecera

JUEGO DE RODILLERAS

Antideslizantes. Acolchado de alta densidad



Código	Talla	
07356	Universal	10

Flexibles, con partes de goma resistente antideslizante
Cubren totalmente la rodilla
Fácil sujeción por medio de bandas de velcro elásticas
Presentación: Bolsa de plástico con cabecera

JUEGO DE RODILLERAS

De gel



Código	
07353	5

Norma: EN 14404, TIPO 1
Protecciones laterales de Kevlar
Tiras de neopreno ajustable
Presentación: Bolsa de plástico con cabecera

GAFAS DE SEGURIDAD

Solares



Código	
05109	12

Lente de policarbonato. Norma EN 166 y CEE

GAFAS DE SEGURIDAD

Transparentes



Código	
05110	12

Lente de policarbonato. Norma EN 166 y CEE

GAFAS DE SEGURIDAD

Incolora. Protección lateral



Código	
05111	10

Lente de policarbonato. Montura de nylon color rojo. Ajustables en 5 posiciones. Norma EN 166 y CEE

GAFAS DE SEGURIDAD

Antiepañante y panorámicas



Código	
05112	10

Pantalla y montura vinílica. Con 4 aireadores de acetato. Ventilación indirecta. Norma EN 166 y CEE

GAFAS DE SEGURIDAD

Para soldadura y oxicorte



Código	
05113	6

Montura vinílica opaca, flexible, adaptable y muy cómoda. Lentes abatibles. Especial para soldadura autógena. Norma EN 166 y CEE

GAFAS DE SEGURIDAD

Incolora



Código	
05114	10

Panorámica, monopieza. Lente y montura de policarbonato. Norma EN 166 y CEE

PROTECTOR DE OÍDOS



Código	
05119	10

Norma EN 352 y CEE

MASCARILLA

Desechable



Código	Unidades/caja	
05116	50	1

MASCARILLA

De un solo uso



Código	Unidades/caja	
05117	20	1

Exclusivo para uso contra aerosoles sólidos. Norma EN 149 - FFP1 y CEE

TOALLITAS LIMPIAMANOS

80 Toallitas 20 x 30 cm

- Las toallitas húmedas limpiamanos permiten eliminar la suciedad más incrustada, grasa, resina, tintas, pinturas, adhesivos, colas, etc. de una manera rápida y eficaz
- Con aloe vera y vitamina E
- Dermatológicamente probadas



Código	Medidas/mm	Paquetes
07108		8

PORTABOBINAS DE PAPEL

Metálico



Código	Medidas/mm	Paquetes
01189	840 x 400	1

No incluye rollo de papel

BANDA ESPANTAPÁJAROS

Color: oro y plata

Especialmente indicada para su utilización en árboles frutales, viñedos, etc.



Código	Medidas	Paquetes
06399	Rollo 100 m x 50 mm	36

CINTA ANTIDESLIZANTE ADHESIVA

Color: Negro

Especialmente indicada para peldaños de escaleras, embarcaciones, bordes de piscina...



Código	Medidas	Paquetes
06320	Rollo 5 m x 25 mm	36
06321	Rollo 18 m x 25 mm	16
06322	Rollo 18 m x 50 mm	8

AHUYENTADORES DE PALOMAS Y GAVIOTAS

Púas de acero inoxidable. Flexibles



De utilización en:

- Cornisas
- Ventanas
- Monumentos
- Canalones
- Estatuas
- Rótulos
- Toldos
- Frontones...

Sistema de fácil instalación, duradero y económico. Evita la suciedad, los malos olores, enfermedades y previene el deterioro en la arquitectura. No causa daño a las aves

Base de Policarbonato

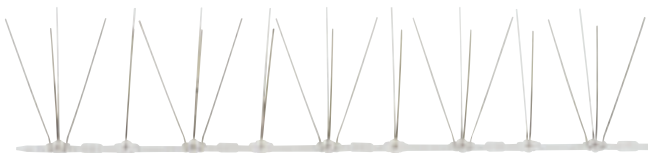

Código	Medida/cm	Púas por metro	Ø púa	
06398	50	60	1 mm	100

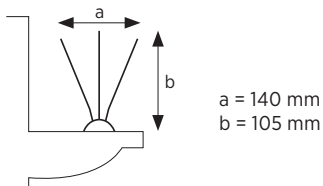

Características de la base

Policarbonato, tratado anti UV. Resistencia a -40 °C y a +85 °C. Muy buena resistencia al agua, ácidos y bases. La parte inferior de la base es granulada y lleva canales y agujeros para hacer que se pegue y se clave bien.

Base de Acero Inoxidable

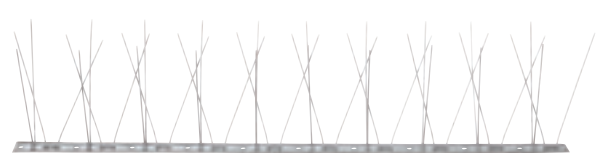

Código	Medida/cm	Púas por metro	Ø púa	
06397	50	80	1 mm	100

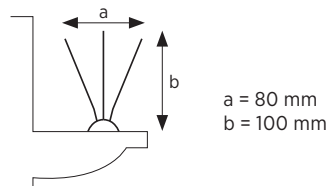

Características de la base

Acero inoxidable. Muy buena resistencia al agua, ácidos y bases. La parte inferior de la base lleva agujeros para hacer que se sujete bien.



Karpa Tools®



Material
eléctrico:
Lámparas
Focos
Enrollables y prolongadores
Clavijas y bases
Linternas

LÁMPARA PORTÁTIL

Bozal galvanizado



Código	Longitud cable	
07025	7 m	6
07026	15 m	6
07027	25 m	6
07034	Sin cable	6

Portalámparas: 200 W
Mango: Aislante de caucho
Cable: Homologado H03 W.F.
Sección: 2 x 0,75 mm²

LÁMPARA PORTÁTIL

Bozal galvanizado



Código	Longitud cable	
07033	7 m	6
07037	Sin cable	6

Portalámparas: 100 W
Mango: Aislante de caucho
Cable: Homologado H03 W.F.
Sección: 2 x 0,75 mm²

LÁMPARA PORTÁTIL

Bozal galvanizado y pantalla



Código	Longitud cable	
07029	7 m	6
07028	Sin cable	6

Portalámparas: 100 W
Mango: Aislante de caucho
Cable: Homologado H03 W.F.
Sección: 2 x 0,75 mm²

LÁMPARA PORTÁTIL

Bozal galvanizado, pantalla y pinza



Código	Longitud cable	
07030	7 m	6
07038	Sin cable	6

Portalámparas: 100 W
Mango: Aislante de caucho
Cable: Homologado H03 W.F.
Sección: 2 x 0,75 mm²

LÁMPARA PORTÁTIL

Bozal de acero, pantalla y pinza



Código	Longitud cable	
07031	7 m con pinza	6
07032	7 m sin pinza	6

Portalámparas: 100 W
Mango: Aislante de caucho
Cable: Homologado H03 W.F.
Sección: 2 x 0,75 mm²

LÁMPARA PORTÁTIL

60 W. ABS con interruptor



Código	Longitud cable	
07069	10 m	20

Portalámparas: 60 W
Mango: A.B.S. Con interruptor
Cable: Homologado H05 W.F.
Sección: 2 x 0,75 mm²

FOCO HALÓGENO

150 W



Código	Cable	
07076	No	20

Con rejilla protectora y lámpara. IP44

FOCOS HALÓGENOS

500 W



Código	Cable	
07040	No	16

Con rejilla protectora y lámpara. IP44

LÁMPARA PORTÁTIL DE LUZ FRÍA

Potencia: 4 x 9 W = 36 W



Código	Sección cable	Cable	
07150	3 x 1 mm ²	2,7 m	12

Bajo consumo. Sin riesgo de quemaduras ni de fuego
Máxima seguridad. Protección atmosférica IP44

LÁMPARA PORTÁTIL DE LUZ FRÍA CON TRÍPODE

Potencia: 2 x 36 W = 72 W



Código	Sección cable	Cable	
07152	3 x 1 mm ²	2,7 m	4

Bajo consumo. Sin riesgo de quemaduras ni de fuego
Máxima seguridad. Protección atmosférica IP44

Código	Sección cable	
07153	3 x 1 mm ²	2

Bajo consumo. Sin riesgo de quemaduras ni de fuego
Máxima seguridad. Protección atmosférica IP44

LÁMPARAS HALÓGENAS DE RECAMBIO

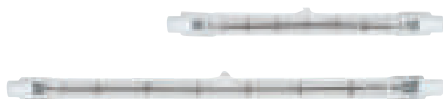

Código	Potencia	Longitud	
07077	150 W	80 mm	50
07045	500 W	118 mm	50

BOMBILLAS LUZ FRÍA DE RECAMBIO



Código	Potencia	
07160	9 W	100

Bajo consumo. Sin riesgo de quemaduras ni de fuego
Máxima seguridad. Protección atmosférica IP44

PROYECTOR DE LED 10 W

800 Lúmenes



Código	Potencia	
07170	10 W	20

Proyector LED de aluminio de alto brillo
Sujeción giratoria variable
Uso externo: IP65, 230 V

PROYECTOR DE LED 20 W

1.600 Lúmenes



Código	Potencia	
07176	20 W	10

Proyector LED de aluminio de alto brillo
Sujeción giratoria variable
Uso externo: IP65, 230 V

PROYECTOR DE LED 30 W

2.400 Lúmenes



Código	Potencia	
07171	30 W	4

Proyector LED de aluminio de alto brillo
Sujeción giratoria variable
Uso externo: IP65, 230 V

PROYECTOR DE LED 10 W CON SENSOR

800 Lúmenes. Sensor: 180° - 12 m distancia



Código	Potencia	
07180	10 W	20

Proyector LED de aluminio de alto brillo
Sujeción giratoria variable
Uso externo: IP65, 230 V

PROYECTOR DE LED 20 W CON SENSOR

1.600 Lúmenes. Sensor: 180° - 12 m distancia



Código	Potencia	
07181	20 W	10

Proyector LED de aluminio de alto brillo
Sujeción giratoria variable
Uso externo: IP65, 230 V

PROYECTOR DE LED 30 W CON SOPORTE METÁLICO

2.400 Lúmenes



Código	Potencia	Cable	
07173	30 W	1,4 m	6

Proyector LED de aluminio de alto brillo
Uso externo: IP65, 230 V

PROYECTOR DE LED RECARGABLE 10 W

900 Lúmenes



Código	Potencia	
07177	10 W	8

Proyector LED de aluminio de alto brillo
Uso externo: IP65, 230 V
Cargador de automóvil y red
Batería de litio
Tiempo de carga: 4-5 horas
Autonomía: 3-4 horas

ENROLLACABLES

Tambor de 26 cm

Con termoprotección
Base metálica y asa
ergonómica



Código	Longitud cable	📦
08525	25 m	4
08550	50 m	4

- 4 tomas Schuko y clavija con TT
- Potencia máx.: 10/16 A - 250 V - 3.500 W
- Sección de cable: 3 G - 1,5 mm²

ENROLLACABLES

Con termoprotección. Tambor de 21 cm



Código	Longitud cable	📦
08505	5 m	10

- 4 tomas Schuko y clavija con TT
- Potencia máx.: 10 A - 250 V - 2.200 W
- Sección: 3 x 1,5 mm²

PROGRAMADOR SEMANAL

Digital. Intervalos desde 15 min.



Código	📦
08513	12

1.250 W; 5 A - 220 V; 50 Hz
Programación: Hasta 6 diarias o semanales
Presentación: Blíster

PROLONGADOR DE CABLE

Sección cable 2 x 1 mm². Con clavija bipolar



Código	Longitud cable	📦
08590	2 m	10
08591	3 m	10
08592	4 m	10

Presentación: Bolsa de plástico con cabecera

PROLONGADOR DE CABLE

Sección cable 3 x 1,5 mm². Con clavija Schuko



Código	Longitud cable	📦
08594	2 m	10
08598	10 m	12

Presentación: Bolsa de plástico con cabecera

ADAPTADOR

Triple Schuko. Normativa IP-44



Código	Potencia	📦
08570	50 V	12

Potencia máx. 10 - 16 A / 250 V - 3.500 W
Toma de tierra lateral
Presentación: Blíster

CLAVIJA INDUSTRIAL DE GOMA

Normativa IP-44



Código	📦
08575	50

Potencia máx. 16 A / 250 V / 2 P+T
Presentación: Blíster

BASE MÓVIL DE GOMA

Normativa IP-44



Código	📦
08576	50

Potencia máx. 16 A / 250 V / 2 P+T
Presentación: Blíster

ADAPTADOR DE GOMA

Triple Schuko con tapas. Normativa IP-44



Código	Potencia	📦
08571	250 V	30

Potencia máx. 3.680 W - 16 A / 250 V
Toma de tierra

ADAPTADOR INDUSTRIAL

Clavija Schucko. Normativa IP-20



Código	
08588	10

Clavija Schucko Ø 4,8 mm 16 A 250 V a base aérea cetac 3P (2P+t)

ADAPTADOR INDUSTRIAL

Clavija Cetac. Normativa IP-20



Código	
08589	10

Clavija Cetac 3P (2P+t) - 16 A 250 V a base aérea base schucko Ø 4,8 mm

CLAVIJA INDUSTRIAL

Normativa IP-44



Código	
08578	10

Potencia máx. 16 A - 6 h / 200 - 250 V / 2 P+E / 50 + 60 Hz

BASE MÓVIL

Normativa IP-44



Código	
08579	10

Potencia máx. 16 A - 6 h / 200 - 250 V / 2 P+E / 50 + 60 Hz

CLAVIJA INDUSTRIAL

Normativa IP-44



Código	
08580	6

Potencia máx. 16 A - 6 h / 380 - 415 V / 3 P + E / 50 + 60 Hz

BASE AÉREA INDUSTRIAL

Normativa IP-44



Código	
08581	6

Potencia máx. 16 A - 6 h / 380 - 415 V - 3 P + E / 50 + 60 Hz

CLAVIJA INDUSTRIAL

Normativa IP-44



Código



08586

6

Potencia máx. 32 A - 6 h / 380 - 415 V / 3 P + E / 50 + 60 Hz

BASE AÉREA INDUSTRIAL

Normativa IP-44



Código



08587

6

Potencia máx. 32 A - 6 h / 380 - 415 V - 3 P + E / 50 + 60 Hz

CLAVIJA INDUSTRIAL

Normativa IP-44



Código



08582

6

Potencia máx. 16 A - 6 h / 200 - 346 V / 240 - 415 V / 3 P + N + E / 50 + 60 Hz

BASE AÉREA INDUSTRIAL

Normativa IP-44



Código



08583

6

Potencia máx. 16 A - 6 h / 200 - 346 V / 240 - 415 V / 3 P + N + E / 50 + 60 Hz

CLAVIJA INDUSTRIAL

Normativa IP-44



Código



08584

6

Potencia máx. 32 A - 6 h / 200 - 346 V / 240 - 415 V / 3 P + N + E / 50 + 60 Hz

BASE AÉREA INDUSTRIAL

Normativa IP-44



Código



08585

6

Potencia máx. 32 A - 6 h / 200 - 346 V / 240 - 415 V / 3 P + N + E / 50 + 60 Hz

LINTERNA FRONTAL TRIPLE RECARGABLE 16 W LED

Cable USB de carga incluido

NOVEDAD



- Bombillas Led de Alta Calidad
- 4 posiciones: Central - Exteriores - Todas - Intermitente
- Lúmenes: 1200
- 2 Baterías recargables LI-ION 18650
- Inclinación ajustable
- Carga USB

Código	Potencia	Cargador	
01838	16 W	Cable USB	1

Presentación: Caja individual

**Aplicaciones:**

Aventura, espeleología, pesca, marchas nocturnas, piragüismo, alpinismo, acampada, uso doméstico...

LINTERNA DE ALUMINIO RECARGABLE

Incluye pila y cargador



- Bombilla 3 W DIGITAL "LED"
- Autonomía: 2 h 45 min
- Alcance de luz: 325 m
- 100.000 horas de vida
- Lúmenes: 150
- Resistente al agua

Código	Medida	Pilas	Cargador	
01835	245 mm	2 x LR14	AC100-240 V	1

Presentación: Caja individual

LINTERNA MULTIFUNCIONES RECARGABLE

Incluye pila y cargadores RED y AUTO



- Bombilla 3 W Cree DIGITAL "LED"
- Foco 200 m regulable
- 2 posiciones
- Autonomía: 9 h
- Alcance de luz: 225 m
- 100.000 horas de vida
- Lúmenes: 160
- Resistente al agua

Código	Medida	Pilas	Cargador	
01834	180 mm	LI-ION	AC100-240 V	1

Presentación: Caja individual

LINTERNA RECARGABLE "USB" 3 W

Puerto USB



- Led de alta potencia + Zoom
- Autonomía: 2 h
- Lúmenes: 150
- Alcance de luz: 210 m
- Multifunción: Alto brillo, normal e intermitente
- Material: Aluminio
- Batería recargable Li-ion 600mAh a través de puerto USB

Código	Medida	Pilas	Cargador	📦
01828	93 x 26 mm	LI-ION	USB	16

Presentación: Expositor con 16 linternas



LÁMPARA-LINTERNA DE BOLSILLO RECARGABLE "USB" 3 W

Cable USB de carga incluido



Gancho metálico de sujeción

Rotación 270°



- Led 3 W + Led frontal de 0,5 W
- Autonomía: 1,5 h
- Lúmenes: 200
- Multifunción: Alto brillo y normal
- Batería recargable 3.7V Li-ion 800mAh a través de cable USB incluido
- Indicador de carga
- Base imantada
- Luz roja fija e intermitente

Código	Medida	Pilas	Cargador	📦
01833	185 x 26 mm	LI-ION	Cable USB	12

Presentación: Expositor con 12 linternas

LINTERNA-PROYECTOR LED RECARGABLE "USB" 10 W

Cable USB de carga incluido



- Led 10 W de alta potencia
- Autonomía: 4 h
- Lúmenes: 800
- Alcance de luz: 100 m
- Multifunción: Alto brillo, normal, intermitente y SOS
- Batería recargable 3.7V Li-ion 4.400mAh a través de cable USB incluido
- 1 Puerto USB, 1 puerto de carga y 3 leds indicadores nivel de carga
- Cómoda asa para manejarlo y pie de apoyo

Código	Medida	Pilas	Cargador	📦
01830	170 x 125 X 35 mm	LI-ION	Cable USB	1

Presentación: Caja individual



LÁMPARA LED CON BASE ARTICULADA

8 LED + 1 LED



- 1 imán en la base y otro en la parte posterior
- Base rotatoria hasta 90°
- Gancho giratorio 360°
- Luminosidad: 265 lumen
- Duración: 15 h
- Pilas: 3xAA
- Peso: 160 g (sin pilas)
- Material: ABS

Código	Medida	LED	
01824	220 mm	8 LED + 1 LED	12

Presentación: Caja individual

LINTERNA LED 3W

Con soporte para bicicleta



- Intensidad de luz: 110 lúmenes
- 3 posiciones de luz: Fuerte, suave e intermitente.
- Tiempo de funcionamiento: 7 horas.
- Alcance de luz: 160 m
- Incluye: 3 pilas AAA alcalinas y soporte para bicicleta.

Código	Medida	LED	
01822	116 mm	3W	10

Presentación: Blister

LUZ FRONTAL Y TRASERA PARA BICICLETA

2 linternas x 2 LEDs de alto brillo cada una. Colores blanco y rojo



- Luz delantera negra, color de luz: blanca
- Luz trasera roja, color de luz: roja
- 3 posiciones de luz: continua, intermitente y baliza
- Resistente al agua y a la humedad
- Cuerpo de silicona flexible
- Cada linterna usa 2 pilas modelo CR2032
- Fácil montaje/desmontaje

Código	Medida	
01821	44 mm	24

Presentación: Blister

LINTERNA ZOOM RECARGABLE

5 Intensidades. 10 W - 800 Lumen



- Intensidades de luz: Normal, Bajo brillo, Intermitente, SOS y Alto brillo
- Autonomía: 3 h
- Alcance de luz: 190 m
- Recarga: 5 h
- Pila recargable de 2.200 mAh
- Incluye: Linterna, Pilas y Cargador

Código	Medida	LED	
01823	115 mm	Super LED CREE	10

Presentación: Caja individual

BALIZA DE EMERGENCIA LED

2 modos de luz: luz naranja y luz blanca.



Código	Medida	Batería	
01831	50 x 80 mm	Pila 6LR61	20

<p>x24 LED</p> <p>12W 24H</p>	<p>x9 LED</p> <p>1.8W 5H</p>
--	---

	180Pa Útil ante cualquier situación. Resistente al viento 180 Pa
	IP54 Resistente al agua IP 54. Resistente al polvo
	-20°C a 50°C Temperatura de trabajo: -20 °C a 50 °C

	0.82Hz Frecuencia
	40-80 cd Intensidad de la luz
	8°C Ángulo superior



	Indicador de estado de batería
--	--------------------------------

1 km	Visible a 1 km
-------------	----------------

	9V 600mA Batería
--	-------------------------------

ABS



Karpa Tools®



Portaherramientas:
Maletas
Bolsas y fundas
Jardinería

MALETA PORTAHERRAMIENTAS

Aluminio con cantos redondeados



Código	Medidas/mm	
01561	450 x 330 x 152	6

MALETA PORTAHERRAMIENTAS

Aluminio con cantos reforzados



Código	Medidas/mm	
01562	455 x 330 x 152	5

MALETA PORTAHERRAMIENTAS

Aluminio con cantos extra-reforzados metálicos



Código	Medidas/mm	
01564	470 x 325 x 195	1

MALETA PORTAHERRAMIENTAS CON RUEDAS

Aluminio con cantos extra-reforzados metálicos



Código	Medidas/mm	
01565	470 x 325 x 195	1

Los artículos que se presentan en esta página han sido confeccionados con **piel vacuno de primera calidad nacional y de forma artesanal.**

Las pieles han sido curtidas con **extractos vegetales** que consiguen una **mayor duración.**

Se han usado remaches de calidad y tamaño que aseguran una **extraordinaria fijación** de la piel.

Han sido cosidos con máquinas de triple arrastre e hilo "Gütermann" que **evita el deshilachado.**

BOLSA MANTENIMIENTO

4 Compartimentos



Código	Medidas/mm	
07260	250 x 280	10

BOLSA INSTALADOR

6 Compartimentos + portamartillo



Código	Medidas/mm	
07261	500 x 320	10

BOLSA ENCOFRADOR

1 Compartimento



Código	Medidas/mm	
07262	250 x 320	10

BOLSA ENCOFRADOR

2 Compartimentos



Código	Medidas/mm	
07263	420 x 300	10

PORTAMARTILLO

Con soporte metálico



Código	Medidas/mm	
07264	120	12

PORTATENAZA

Con soporte metálico



Código	Medidas/mm	
07265	120	12

CINTURÓN DE CUERO



Código	Medidas/mm	
07269	1.100 x 30	12

BOLSA DOBLE FIJACIÓN

Con soporte para flexómetro



Código	Medidas/mm	
07319	130 x 215 x 320	10

Poliéster extrafuerte 600D. No incluye herramientas

PORTAMARTILLO

Doble fijación. Basculante



Código	Medidas/mm	
07322	75 x 40 x 225	8

Poliéster extrafuerte 600D. No incluye herramientas

PORTACÚTER Y LAPICERO

Doble fijación



Código	Medidas/mm	
07323	75 x 40 x 225	10

Poliéster extrafuerte 600D. No incluye herramientas

CINTURÓN NYLON

Ajustable hasta 135 cm



Código	Medidas/mm	
07326	135 x 45	25

Poliéster extrafuerte 600D

BOLSA ELECTRICISTA

Varios compartimentos



Código	Medidas/mm	
07318	150 x 260 x 30	12

Poliéster extrafuerte 600D. No incluye herramientas

BOLSA ENCOFRADOR EXTRA

8 Bolsillos. Gran bolsillo central



Código	Medidas/mm	
07315	200 x 300 x 100	10

Poliéster extrafuerte 600D. No incluye herramientas

BOLSA ENCOFRADOR SIMPLE

2 Bolsillos amplios. Cinturón ajustable hasta 135 cm



Código	Medidas/mm	
07316	380 x 240 x 40	10

Poliéster extrafuerte 600D. No incluye herramientas

BOLSA ENCOFRADOR SÚPER

17 Bolsillos de fácil acceso



Código	Medidas/mm	
07314	200 x 280 x 100	8

Poliéster extrafuerte 600D. No incluye herramientas

BOLSA INSTALADOR CON TIRANTES

Tirantes acolchados en hombros y espalda



Código	Medidas/mm	
07352	400 x 250 x 150	3

Poliéster extrafuerte 600D. No incluye herramientas

BOLSA MULTIUSO

Cinturón ajustable hasta 135 cm



Código	Medidas/mm	
07317	570 x 235 x 40	10

Poliéster extrafuerte 600D. No incluye herramientas

FUNDA PORTAHERRAMIENTAS

Para automóvil. Con base para vasos



Código	Medidas/mm	
07311	670 x 360 x 5	15

Poliéster extrafuerte 600D. No incluye herramientas

BOLSA EXTRALARGA

20 Bolsillos



Código	Medidas/mm	
07300	580 x 260 x 260	8

Poliéster extrafuerte 600D. No incluye herramientas

BOLSA CON BASE DE GOMA

Bolsillos interiores y exteriores



Código	Medidas/mm	
07303	400 x 220 x 310	3

Poliéster extrafuerte 600D. No incluye herramientas

BOLSA MIXTA

Herramientas/documentos



Código	Medidas/mm	
07309	400 x 140 x 310	10

Poliéster extrafuerte 600D. No incluye herramientas

MOCHILA PORTAHERRAMIENTAS

23 Bolsillos. Base de goma



Código	Medidas/mm	
07327	370 x 170 x 430	2

Poliéster extrafuerte 600D. No incluye herramientas

BOLSA DE JARDÍN

3 Bolsillos



Código	Medidas/mm	
07340	350 x 210 x 240	10

Poliéster extrafuerte 600D. No incluye herramientas



CÓDIGOS DE BARRA

Cód.	Barcode	pág.	PVP, €	Cód.	Barcode	pág.	PVP, €	Cód.	Barcode	pág.	PVP, €	Cód.	Barcode	pág.	PVP, €	Cód.	Barcode	pág.	PVP, €
01113	8435023711138	8	185,10	01561	8435023715617	120	49,14	01631	8435023716317	54	8,51	01697	8435023716973	17	119,61	01946	8435023719462	39	22,11
01114	8435023711145	45	12,15	01562	8435023715624	120	59,14	01632	8435023716324	54	11,83	01698	8435023716980	17	171,98	01950	8435023719509	37	2,17
01115	8435023711152	45	10,90	01564	8435023715648	120	107,84	01633	8435023716331	54	16,00	01699	8435023716997	12	60,00	01951	8435023719516	37	2,17
01116	8435023711169	45	32,37	01565	8435023715655	120	175,14	01634	8435023716348	54	25,57	01751	8435023717512	67	16,57	01952	8435023719523	37	2,17
01117	8435023711176	45	1,60	01578	8435023715785	91	160,00	01635	8435023716355	54	9,32	01752	8435023717529	67	9,22	01953	8435023719530	37	2,17
01118	8435023711183	45	3,00	01579	8435023715792	91	219,41	01636	8435023716362	54	15,64	01760	8435023717604	77	46,70	01955	8435023719554	37	2,06
01119	8435023711190	45	3,50	01583	8435023715839	19	18,04	01638	8435023716386	10	72,55	01761	8435023717611	77	46,70	01956	8435023719561	37	2,06
01120	8435023711206	8	500,00	01584	8435023715846	19	6,67	01641	8435023716416	54	11,52	01762	8435023717628	77	46,70	01957	8435023719578	37	2,06
01122	8435023711220	12	682,35	01585	8435023715853	18	14,65	01642	8435023716423	54	15,53	01763	8435023717635	77	46,70	01958	8435023719585	37	2,06
01125	8435023711251	8	31,37	01586	8435023715860	19	25,90	01643	8435023716430	54	18,72	01765	8435023717659	77	37,29	01960	8435023719608	39	2,53
01127	8435023711275	8	682,35	01587	8435023715877	18	17,30	01644	8435023716447	54	29,93	01766	8435023717666	77	41,22	01961	8435023719615	39	2,56
01128	8435023711282	8	1303,92	01589	8435023715891	19	26,88	01645	8435023716454	54	12,04	01767	8435023717673	77	96,39	01962	8435023719622	39	2,60
01129	8435023711299	8	1325,49	01590	8435023715907	18	26,29	01646	8435023716461	54	16,68	01768	8435023717680	77	136,20	01963	8435023719639	39	2,62
01131	8435023711312	9	43,07	01591	8435023715914	18	26,29	01647	8435023716478	11	111,76	01769	8435023717697	77	186,67	01965	8435023719653	39	2,58
01132	8435023711322	9	122,06	01592	8435023715921	19	3,34	01648	8435023716485	11	156,31	01821	8435023718212	116	2,45	01966	8435023719660	39	2,66
01133	8435023711336	9	66,27	01593	8435023715938	18	15,62	01649	8435023716492	11	215,52	01822	8435023718229	116	14,40	01967	8435023719677	39	2,70
01135	8435023711350	9	173,63	01594	8435023715945	19	18,04	01650	8435023716508	76	21,18	01823	8435023718236	117	38,38	01968	8435023719684	39	2,75
01136	8435023711367	9	22,20	01595	8435023715952	18	20,60	01651	8435023716515	76	42,35	01824	8435023718243	116	13,96	01970	8435023719707	39	3,14
01142	8435023711428	11	173,73	01596	8435023715969	18	21,50	01652	8435023716522	76	63,53	01828	8435023718274	115	9,10	01971	8435023719714	39	3,18
01143	8435023711435	11	246,27	01597	8435023715976	18	9,80	01653	8435023716539	76	63,53	01830	8435023718281	115	38,12	01972	8435023719721	39	3,22
01144	8435023711442	11	278,43	01598	8435023715983	19	25,90	01654	8435023716546	76	50,82	01831	8435023718304	117	27,06	01973	8435023719738	39	3,35
01145	8435023711459	11	517,65	01599	8435023715990	19	3,76	01655	8435023716553	76	101,65	01833	8435023718335	115	18,08	01975	8435023719752	39	4,01
01148	8435023711480	11	58,82	01600	8435023716003	13	80,50	01656	8435023716560	76	6,35	01834	8435023718342	114	54,20	01976	8435023719769	39	4,05
01149	8435023711497	11	66,67	01602	8435023716027	76	4,94	01657	8435023716577	76	15,88	01835	8435023718359	114	59,49	01977	8435023719776	39	4,18
01150	8435023711503	6	54,12	01603	8435023716034	76	12,35	01658	8435023716584	76	25,41	01838	8435023718380	114	29,95	01978	8435023719783	39	4,41
01151	8435023711510	6	103,92	01604	8435023716041	76	16,47	01659	8435023716591	76	88,94	01900	8435023719004	42	36,69	01980	8435023719806	39	5,28
01152	8435023711527	6	97,25	01605	8435023716058	76	19,76	01660	8435023716607	76	8,47	01901	8435023719011	42	76,67	01981	8435023719813	39	5,42
01153	8435023711534	6	90,20	01606	8435023716065	76	32,94	01661	8435023716614	76	28,24	01902	8435023719028	42	52,55	01982	8435023719820	39	5,55
01154	8435023711541	7	117,05	01607	8435023716072	76	49,41	01662	8435023716621	76	56,47	01903	8435023719035	42	125,22	01983	8435023719837	39	5,84
01155	8435023711558	7	93,73	01608	8435023716089	76	79,06	01663	8435023716638	76	84,71	01904	8435023719042	42	71,82	02501	8435023725012	53	3,29
01156	8435023711565	7	107,29	01609	8435023716096	76	135,53	01664	8435023716645	76	135,53	01905	8435023719059	42	110,08	02502	8435023725029	53	3,49
01160	8435023711602	7	10,60	01610	8435023716102	10	23,02	01665	8435023716652	76	211,76	01906	8435023719066	42	6,67	02503	8435023725036	53	3,69
01180	8435023711800	12	83,53	01611	8435023716119	14	63,75	01666	8435023716669	76	42,40	01907	8435023719073	42	10,39	02504	8435023725043	53	3,89
01189	8435023711893	104	50,98	01612	8435023716126	14	58,00	01667	8435023716676	76	84,71	01908	8435023719080	42	21,84	02507	8435023725074	53	6,00
01190	8435023711909	88	56,08	01613	8435023716133	12	166,35	01668	8435023716683	76	127,06	01909	8435023719097	43	3,72	02508	8435023725081	53	9,61
01191	8435023711916	88	23,25	01615	8435023716157	10	36,24	01670	8435023716706	16	95,50	01910	8435023719103	43	5,95	02509	8435023725098	53	12,55
01192	8435023711923	88	6,66	01616	8435023716164	10	50,39	01671	8435023716713	17	110,50	01911	8435023719110	43	95,71	02525	8435023725258	53	19,12
01193	8435023711930	88	16,82	01617	8435023716171	11	129,30	01672	8435023716720	17	132,27	01912	8435023719127	43	157,21	02526	8435023725265	53	21,02
01194	8435023711947	88	10,20	01618	8435023716188	11	90,90	01682	8435023716829	16	88,24	01913	8435023719134	43	30,34	02527	8435023725272	53	24,06
01195	8435023711954	88	13,84	01619	8435023716195	18	9,47	01686	8435023716867	18	17,49	01915	8435023719158	43	5,84	02574	8435023725746	54	49,28
01196	8435023711961	88	15,18	01620	8435023716201	15	96,52	01687	8435023716874	18	15,42	01916	8435023719165	43	5,62	02601	8435023726019	8	23,10
01197	8435023711978	88	17,84	01621	8435023716218	13	103,61	01688	8435023716881	18	9,09	01920	8435023719202	43	4,74	02602	8435023726026	8	13,94
01198	8435023711985	89	114,80	01622	8435023716225	13	125,20	01689	8435023716898	19	4,61	01921	8435023719219	43	5,24	02603	8435023726033	8	29,67
01199	8435023711992	87	193,69	01623	8435023716232	14	71,62	01690	8435023716904	19	30,78	01922	8435023719226	43	5,41	02604	8435023726040	8	36,71
01200	8435023712005	87	5,30	01624	8435023716249	15	86,65	01691	8435023716911	19	16,24	01923	8435023719233	43	8,34	02605	8435023726057	54	22,78
01201	8435023712012	87	7,12	01626	8435023716263	18	11,29	01692	8435023716928	19	25,76	01924	8435023719240	43	10,65	02650	8435023726507	54	206,00
01302	8435023713026	89	1,62	01627	8435023716270	15	108,95	01693	8435023716935	14	88,17	01930	8435023719301	43	15,60	02800	8435023728006	46	6,36
01441	8435023714412	67	14,44	01628	8435023716287	18	10,98	01694	8435023716942	13	99,38	01931	8435023719318	43	20,15	02810	8435023728105	46	11,34
01452	8435023714528	67	3,10	01629	8435023716294	15	86,65	01695	8435023716959	19	21,18	01932	8435023719325	43	22,95	02840	8435023728402	46	37,71
01455	8435023714559	67	103,14	01630	8435023716300	11	94,04	01696	8435023716966	16	103,92	01945	8435023719455	39	21,91	02842	8435023728426	46	51,86

Cód.	Barcode	pág.	PVP €	Cód.	Barcode	pág.	PVP €	Cód.	Barcode	pág.	PVP €	Cód.	Barcode	pág.	PVP €	Cód.	Barcode	pág.	PVP €
02844	8435023728440	46	171,46	05114	8435023751141	103	3,86	05441	8435023754418	101	65,00	05639	8435023756399	86	4,30	06166	8435023761669	81	250,59
02846	8435023728464	46	171,46	05116	8435023751165	103	7,50	05442	8435023754425	101	65,00	05640	8435023756405	86	1,86	06167	8435023761676	81	335,29
02848	8435023728488	46	7,06	05117	8435023751172	103	30,07	05443	8435023754432	101	65,00	06020	8435023760204	63	3,15	06170	8435023761706	81	24,16
02900	8435023729003	92	0,90	05119	8435023751196	103	6,82	05444	8435023754449	101	65,00	06021	8435023760211	63	3,54	06171	8435023761713	81	33,41
02910	8435023729102	92	1,16	05131	8435023751318	102	51,68	05445	8435023754456	101	65,00	06022	8435023760228	63	4,00	06172	8435023761720	81	50,49
03455	8435023734557	53	6,27	05132	8435023751325	102	51,68	05446	8435023754463	101	65,00	06023	8435023760235	63	4,78	06173	8435023761737	81	73,82
03456	8435023734564	53	11,33	05133	8435023751332	102	51,68	05447	8435023754470	101	65,00	06028	8435023760280	63	2,61	06174	8435023761744	81	91,90
04000	8435023740008	51	38,70	05134	8435023751349	102	51,68	05448	8435023754487	101	65,00	06029	8435023760297	63	3,00	06175	8435023761751	81	124,67
04001	8435023740015	51	18,00	05136	8435023751363	102	11,26	05449	8435023754494	101	65,00	06030	8435023760303	61	2,56	06176	8435023761768	81	158,10
04005	8435023740053	51	1,64	05137	8435023751370	102	11,57	05450	8435023754500	101	65,00	06031	8435023760310	63	2,48	06177	8435023761775	81	188,08
04006	8435023740060	51	1,71	05151	8435023751516	71	16,70	05451	8435023754517	101	65,00	06032	8435023760327	63	2,74	06310	8435023763106	72	3,92
04007	8435023740077	51	1,96	05152	8435023751523	71	41,92	05452	8435023754524	101	65,00	06033	8435023760334	63	2,94	06312	8435023763120	72	4,28
04008	8435023740084	51	2,25	05160	8435023751608	102	23,86	05453	8435023754531	101	65,00	06034	8435023760341	63	3,33	06313	8435023763137	73	6,10
04009	8435023740091	51	2,35	05161	8435023751615	102	23,86	05460	8435023754609	101	65,00	06035	8435023760358	63	3,46	06314	8435023763144	73	6,10
04010	8435023740107	51	2,60	05162	8435023751622	102	23,86	05461	8435023754616	101	65,00	06040	8435023760402	63	0,71	06315	8435023763151	72	4,31
04418	8435023744181	89	37,82	05163	8435023751639	102	23,86	05462	8435023754623	101	65,00	06050	8435023760501	63	0,78	06318	8435023763182	72	102,60
04421	8435023744211	89	9,12	05165	8435023751653	102	22,59	05463	8435023754630	101	65,00	06060	8435023760600	63	0,86	06320	8435023763205	104	5,88
04422	8435023744228	89	6,95	05166	8435023751660	102	22,59	05464	8435023754647	101	65,00	06080	8435023760808	63	1,10	06321	8435023763212	104	14,70
04423	8435023744235	89	8,95	05167	8435023751677	102	22,59	05465	8435023754654	101	65,00	06100	8435023761003	63	1,20	06322	8435023763229	104	29,41
04424	8435023744242	89	13,95	05168	8435023751684	102	22,59	05466	8435023754661	101	65,00	06110	8435023761102	79	1,31	06323	8435023763236	47	6,90
04427	8435023744273	23	235,30	05250	8435023752506	71	2,67	05467	8435023754678	101	65,00	06111	8435023761119	79	2,59	06324	8435023763243	47	12,05
04450	8435023744501	23	40,00	05251	8435023752513	71	2,76	05468	8435023754685	101	65,00	06115	8435023761157	79	1,53	06325	8435023763250	72	19,60
04458	8435023744587	24	75,35	05253	8435023752537	71	3,53	05469	8435023754692	101	65,00	06116	8435023761164	79	5,35	06327	8435023763274	72	20,69
04459	8435023744594	24	89,94	05255	8435023752551	71	6,47	05470	8435023754708	101	65,00	06120	8435023761201	79	1,76	06339	8435023763397	74	29,50
04465	8435023744655	22	75,00	05256	8435023752568	71	6,80	05471	8435023754715	101	65,00	06121	8435023761218	79	2,94	06340	8435023763403	75	14,12
04468	8435023744686	22	83,00	05258	8435023752582	71	8,33	05472	8435023754722	101	65,00	06122	8435023761225	79	6,90	06345	8435023763458	74	24,06
04471	8435023744716	23	220,00	05300	8435023753008	71	2,94	05473	8435023754739	101	65,00	06125	8435023761256	78	10,49	06349	8435023763496	74	5,90
04475	8435023744754	24	13,34	05310	8435023753107	71	2,94	05530	8435023755309	70	13,86	06126	8435023761263	78	20,94	06350	8435023763502	74	11,60
04480	8435023744808	24	20,40	05400	8435023754005	100	69,00	05531	8435023755316	70	28,28	06130	8435023761300	78	20,00	06360	8435023763601	73	1,55
04486	8435023744860	24	30,08	05401	8435023754012	100	69,00	05550	8435023755507	70	21,68	06131	8435023761317	78	20,00	06361	8435023763618	73	0,25
04550	8435023745508	24	6,72	05402	8435023754029	100	69,00	05551	8435023755514	70	36,71	06135	8435023761355	78	14,86	06362	8435023763625	73	1,55
04551	8435023745515	24	9,72	05403	8435023754036	100	69,00	05553	8435023755538	70	1,76	06136	8435023761362	81	29,49	06363	8435023763632	73	0,25
04552	8435023745522	24	12,82	05404	8435023754043	100	69,00	05563	8435023755637	70	7,26	06137	8435023761379	81	38,12	06364	8435023763649	73	3,34
04553	8435023745539	24	15,22	05405	8435023754050	100	69,00	05565	8435023755651	70	8,47	06138	8435023761386	81	212,00	06365	8435023763656	73	1,92
05000	8435023750007	95	15,82	05406	8435023754067	100	69,00	05567	8435023755675	70	10,30	06139	8435023761393	81	294,65	06366	8435023763663	73	0,25
05003	8435023750038	95	7,69	05407	8435023754074	100	69,00	05569	8435023755699	70	5,65	06140	8435023761409	81	51,84	06367	8435023763670	73	1,92
05009	8435023750090	94	2,43	05408	8435023754081	100	69,00	05571	8435023755712	70	6,98	06141	8435023761416	81	99,61	06368	8435023763687	73	0,25
05015	8435023750151	95	10,45	05409	8435023754098	100	69,00	05573	8435023755736	70	7,45	06142	8435023761423	81	69,71	06369	8435023763694	73	3,34
05016	8435023750168	95	11,86	05410	8435023754104	100	69,00	05600	8435023756009	84	13,65	06143	8435023761430	81	99,57	06370	8435023763700	74	16,67
05019	8435023750199	95	7,11	05411	8435023754111	100	69,00	05601	8435023756016	84	9,29	06144	8435023761447	81	149,38	06371	8435023763717	74	22,75
05020	8435023750205	95	9,90	05412	8435023754128	100	69,00	05602	8435023756023	84	8,82	06145	8435023761454	81	192,06	06372	8435023763724	74	23,53
05026	8435023750267	94	1,70	05413	8435023754135	100	69,00	05603	8435023756030	85	18,90	06146	8435023761461	80	101,49	06375	8435023763755	93	144,98
05060	8435023750601	94	2,98	05420	8435023754203	100	61,00	05604	8435023756047	85	20,43	06147	8435023761478	80	151,51	06376	8435023763762	93	99,65
05065	8435023750656	94	9,10	05421	8435023754210	100	61,00	05605	8435023756054	85	15,65	06148	8435023761485	80	74,47	06377	8435023763779	93	83,61
05072	8435023750724	94	20,98	05422	8435023754227	100	61,00	05606	8435023756061	85	28,82	06150	8435023761508	80	38,57	06378	8435023763786	93	81,02
05090	8435023750908	93	8,33	05423	8435023754234	100	61,00	05607	8435023756078	84	44,12	06151	8435023761515	80	51,27	06379	8435023763793	93	75,76
05100	8435023751004	66	3,41	05424	8435023754241	100	61,00	05608	8435023756085	84	24,55	06152	8435023761522	80	77,08	06380	8435023763809	93	92,78
05102	8435023751028	66	15,16	05425	8435023754258	100	61,00	05609	8435023756092	84	16,71	06153	8435023761539	80	99,53	06381	8435023763816	93	77,49
05103	8435023751035	66	9,22	05426	8435023754265	100	61,00	05620	8435023756207	85	200,78	06154	8435023761546	81	200,29	06382	8435023763823	93	70,78
05104	8435023751042	66	12,82	05427	8435023754272	100	61,00	05621	8435023756214	85	258,82	06155	8435023761553	81	44,94	06383	8435023763830	93	73,96
05105	8435023751059	66	0,35	05428	8435023754289	100	61,00	05630	8435023756306	86	3,92	06156	8435023761560	81	67,06	06384	8435023763847	93	84,43
05106	8435023751066	66	28,55	05429	8435023754296	100	61,00	05631	8435023756313	86	5,70	06157	8435023761577	81	93,53	06390	8435023763908	75	14,71
05109	8435023751097	103	4,60	05430	8435023754302	100	61,00	05632	8435023756320	86	6,20	06158	8435023761584	81	129,71				

Cód.	Barcode	pág.	PVP, €	Cód.	Barcode	pág.	PVP, €	Cód.	Barcode	pág.	PVP, €	Cód.	Barcode	pág.	PVP, €	Cód.	Barcode	pág.	PVP, €
06396	8435023763960	75	31,24	06553	8435023765537	44	4,62	06741	8435023767418	65	2,31	06824	8435023768248	59	3,39	06986	8435023769863	68	33,57
06397	8435023763977	105	4,80	06554	8435023765544	44	15,86	06742	8435023767425	65	2,31	06825	8435023768255	60	12,20	06987	8435023769870	68	192,20
06398	8435023763984	105	4,30	06555	8435023765551	40	13,04	06743	8435023767432	65	6,46	06826	8435023768262	59	22,30	06988	8435023769887	68	240,04
06399	8435023763991	104	7,70	06558	8435023765582	41	13,08	06744	8435023767449	65	6,46	06827	8435023768279	59	14,57	06990	8435023769900	68	9,18
06400	8435023764004	98	6,74	06565	8435023765650	44	25,67	06745	8435023767456	65	6,46	06828	8435023768286	59	22,43	06991	8435023769917	68	11,12
06401	8435023764011	98	7,65	06570	8435023765704	41	29,04	06746	8435023767463	65	5,11	06829	8435023768293	59	15,54	06992	8435023769924	68	12,00
06402	8435023764028	98	8,59	06571	8435023765711	41	36,59	06747	8435023767470	65	2,44	06830	8435023768309	60	12,20	06993	8435023769931	68	13,20
06403	8435023764035	98	12,54	06575	8435023765759	44	5,37	06748	8435023767487	65	6,18	06831	8435023768316	60	8,75	06994	8435023769948	68	14,61
06404	8435023764042	98	13,37	06576	8435023765766	44	5,79	06749	8435023767494	65	6,18	06832	8435023768323	60	8,75	06995	8435023769955	68	17,90
06405	8435023764059	98	13,90	06577	8435023765773	37	16,08	06750	8435023767500	65	6,18	06833	8435023768330	60	8,75	06996	8435023769962	68	13,82
06406	8435023764066	98	10,12	06578	8435023765780	37	19,96	06751	8435023767517	63	7,40	06834	8435023768347	58	45,66	06997	8435023769979	68	73,98
06407	8435023764073	98	11,71	06581	8435023765810	36	16,10	06752	8435023767524	63	9,72	06835	8435023768354	58	43,67	06998	8435023769986	68	92,35
06408	8435023764080	98	12,86	06582	8435023765827	36	32,16	06753	8435023767531	63	9,38	06838	8435023768385	55	4,31	07004	8435023770043	90	4,71
06409	8435023764097	98	8,31	06583	8435023765834	36	20,15	06754	8435023767548	63	13,22	06839	8435023768392	55	4,70	07005	8435023770050	90	42,40
06410	8435023764103	99	27,92	06585	8435023765858	36	15,00	06755	8435023767555	63	18,62	06840	8435023768408	59	11,23	07006	8435023770067	90	31,33
06411	8435023764110	99	13,00	06586	8435023765865	35	29,49	06756	8435023767562	63	14,11	06841	8435023768415	56	12,47	07007	8435023770074	90	23,14
06412	8435023764127	99	1,86	06587	8435023765872	36	5,10	06760	8435023767609	59	15,21	06842	8435023768422	56	12,47	07008	8435023770081	90	20,69
06413	8435023764134	99	4,84	06588	8435023765889	35	13,63	06761	8435023767616	59	19,85	06843	8435023768439	56	12,47	07009	8435023770098	90	14,20
06414	8435023764141	99	7,63	06589	8435023765896	35	14,37	06762	8435023767623	59	21,52	06844	8435023768446	56	12,47	07011	8435023770111	10	77,64
06415	8435023764158	99	42,00	06590	8435023765902	38	23,88	06763	8435023767630	62	5,76	06845	8435023768453	57	25,80	07012	8435023770128	10	23,61
06416	8435023764165	98	5,97	06591	8435023765919	36	6,86	06764	8435023767647	62	5,03	06846	8435023768460	57	26,94	07013	8435023770135	10	34,50
06417	8435023764172	98	7,35	06592	8435023765926	38	7,14	06780	8435023767807	62	3,42	06847	8435023768477	57	23,10	07014	8435023770142	10	63,92
06418	8435023764189	98	179,92	06593	8435023765933	36	14,12	06781	8435023767814	62	4,17	06860	8435023768606	80	1,82	07015	8435023770159	10	37,27
06419	8435023764196	98	10,89	06594	8435023765940	38	7,69	06782	8435023767821	62	5,71	06861	8435023768613	80	3,39	07016	8435023770166	10	43,37
06420	8435023764202	98	7,52	06595	8435023765957	35	49,80	06790	8435023767906	64	4,33	06862	8435023768620	80	6,71	07021	8435023770210	10	54,35
06421	8435023764219	98	3,31	06596	8435023765964	35	17,25	06791	8435023767913	61	14,69	06863	8435023768637	80	1,82	07022	8435023770227	10	60,27
06422	8435023764226	98	6,75	06605	8435023766053	92	7,25	06792	8435023767920	67	3,23	06864	8435023768644	80	3,39	07024	8435023770241	10	89,80
06423	8435023764233	98	7,63	06606	8435023766060	92	29,49	06793	8435023767937	67	5,10	06865	8435023768651	80	6,71	07025	8435023770258	108	28,63
06424	8435023764240	98	8,30	06610	8435023766107	92	42,35	06794	8435023767944	67	8,30	06866	8435023768668	80	1,82	07026	8435023770265	108	38,98
06425	8435023764257	99	3,76	06620	8435023766206	55	27,14	06795	8435023767951	67	3,23	06867	8435023768675	80	3,39	07027	8435023770272	108	52,53
06511	8435023765117	48	5,14	06621	8435023766213	55	31,32	06796	8435023767968	67	5,10	06868	8435023768682	80	6,71	07028	8435023770289	108	15,59
06520	8435023765209	48	2,94	06625	8435023766251	57	25,47	06797	8435023767975	67	8,30	06869	8435023768699	79	4,31	07029	8435023770296	108	25,53
06521	8435023765216	41	2,32	06626	8435023766268	57	28,67	06798	8435023767982	64	0,40	06870	8435023768705	79	4,63	07030	8435023770302	108	32,76
06523	8435023765230	40	7,41	06630	8435023766305	55	12,94	06799	8435023767999	64	0,32	06871	8435023768712	79	4,63	07031	8435023770319	108	32,92
06524	8435023765247	40	5,67	06631	8435023766312	55	19,00	06800	8435023768002	62	21,81	06875	8435023768750	80	1,65	07032	8435023770326	108	25,49
06525	8435023765254	40	6,88	06632	8435023766329	55	13,96	06801	8435023768019	62	22,99	06876	8435023768767	80	3,27	07033	8435023770333	108	23,76
06526	8435023765261	41	7,41	06710	8435023767104	64	10,59	06802	8435023768026	62	27,08	06877	8435023768774	80	6,41	07034	8435023770340	108	18,69
06527	8435023765278	41	4,88	06711	8435023767111	64	6,27	06803	8435023768033	62	7,31	06880	8435023768804	80	1,75	07037	8435023770371	108	13,76
06528	8435023765285	41	7,10	06712	8435023767128	64	8,63	06804	8435023768040	62	11,42	06881	8435023768811	80	3,14	07038	8435023770388	108	22,55
06529	8435023765292	41	14,81	06713	8435023767135	64	8,63	06805	8435023768057	58	17,85	06882	8435023768828	80	5,96	07040	8435023770401	109	11,05
06533	8435023765339	40	8,20	06717	8435023767173	63	3,45	06807	8435023768071	58	15,22	06883	8435023768835	79	8,57	07045	8435023770456	109	2,02
06534	8435023765346	40	14,82	06720	8435023767203	63	4,12	06808	8435023768088	58	5,49	06885	8435023768859	61	8,81	07046	8435023770463	75	15,62
06535	8435023765353	40	11,80	06722	8435023767227	63	4,63	06809	8435023768095	58	13,77	06887	8435023768873	61	10,05	07047	8435023770470	75	4,12
06536	8435023765360	40	6,57	06723	8435023767234	63	6,20	06810	8435023768101	58	5,49	06890	8435023768903	61	12,70	07062	8435023770623	83	2,65
06537	8435023765377	40	10,07	06725	8435023767258	63	9,91	06811	8435023768118	58	13,45	06892	8435023768927	61	18,45	07063	8435023770630	83	2,95
06540	8435023765407	44	8,53	06726	8435023767265	63	13,27	06812	8435023768125	58	13,45	06893	8435023768934	61	24,47	07064	8435023770647	83	3,30
06541	8435023765414	44	8,85	06727	8435023767272	63	21,27	06813	8435023768132	59	15,54	06895	8435023768958	61	26,26	07065	8435023770654	83	3,65
06542	8435023765421	44	9,28	06730	8435023767302	64	1,35	06814	8435023768149	59	8,00	06897	8435023768972	61	30,91	07067	8435023770678	83	24,50
06543	8435023765438	44	9,98	06732	8435023767326	64	1,63	06815	8435023768156	60	13,01	06900	8435023769009	61	10,73	07069	8435023770692	108	14,20
06544	8435023765445	44	11,33	06733	8435023767333	64	2,33	06816	8435023768163	60	12,77	06901	8435023769016	61	8,32	07076	8435023770760	109	6,75
06545	8435023765452	44	12,35	06734	8435023767340	64	1,86	06817	8435023768170	60	12,77	06905	8435023769054	47	14,71	07077	8435023770777	109	1,61
06546	8435023765469	44	13,94	06735	8435023767357	65	2,31	06818	8435023768187	60	12,82	06980	8435023769801	68	22,20	07080	8435023770807	82	8,12
06547	8435023765476	44	14,82	06736	8435023767364	65	2,31	06819	8435023768194	59	9,66	06981	8435023769818	68	26,61	07081	8435023770814	82	11,49
06548	8435023765483	44	16,33	0															

Cód.	██████████	pág.	PVP €	Cód.	██████████	pág.	PVP €	Cód.	██████████	pág.	PVP €	Cód.	██████████	pág.	PVP €	Cód.	██████████	pág.	PVP €
07086	8435023770869	82	30,98	07311	8435023773112	123	10,98	08513	8435023785139	111	17,06	08647	8435023786471	29	19,02	08740	8435023787409	27	55,34
07087	8435023770876	82	27,06	07314	8435023773143	123	29,90	08525	8435023785252	111	49,02	08648	8435023786488	29	21,93	08741	8435023787416	27	55,71
07088	8435023770883	82	39,22	07315	8435023773150	123	17,29	08550	8435023785504	111	75,30	08650	8435023786501	30	21,74	08742	8435023787423	27	56,23
07089	8435023770890	82	40,59	07316	8435023773167	123	10,16	08570	8435023785702	111	4,02	08653	8435023786532	30	26,00	08743	8435023787430	27	56,99
07090	8435023770906	82	47,84	07317	8435023773174	123	10,68	08571	8435023785719	111	14,94	08656	8435023786563	30	26,98	08750	8435023787508	33	4,34
07095	8435023770951	82	13,69	07318	8435023773181	122	6,43	08575	8435023785757	111	3,60	08660	8435023786600	30	5,79	08751	8435023787515	33	4,34
07096	8435023770968	82	25,53	07319	8435023773198	122	7,64	08576	8435023785764	111	4,75	08661	8435023786617	27	8,12	08752	8435023787522	33	4,60
07097	8435023770975	82	29,24	07322	8435023773228	122	3,33	08578	8435023785788	112	5,35	08662	8435023786624	27	8,65	08753	8435023787539	33	4,60
07098	8435023770982	82	6,50	07323	8435023773235	122	7,14	08579	8435023785795	112	7,14	08663	8435023786631	27	9,06	08754	8435023787546	33	4,67
07100	8435023771002	68	6,00	07326	8435023773266	122	3,33	08580	8435023785801	112	6,27	08664	8435023786648	27	9,88	08755	8435023787553	33	9,96
07101	8435023771019	68	6,00	07327	8435023773273	124	63,82	08581	8435023785818	112	8,00	08665	8435023786655	27	10,97	08756	8435023787560	33	9,96
07102	8435023771026	68	6,00	07340	8435023773402	124	12,65	08582	8435023785825	113	7,16	08666	8435023786662	27	12,10	08757	8435023787577	33	9,96
07103	8435023771033	68	6,00	07352	8435023773525	123	35,22	08583	8435023785832	113	8,80	08667	8435023786679	27	7,97	08758	8435023787584	33	9,96
07104	8435023771040	68	6,00	07353	8435023773532	102	26,18	08584	8435023785849	113	9,76	08670	8435023786709	32	3,29	08759	8435023787591	33	9,96
07105	8435023771057	68	6,00	07356	8435023773563	102	19,56	08585	8435023785856	113	11,24	08672	8435023786723	32	4,25	08760	8435023787607	30	32,23
07108	8435023771088	104	12,55	07358	8435023773587	102	14,12	08586	8435023785863	113	10,45	08673	8435023786730	30	9,60	08761	8435023787614	30	36,68
07109	8435023771095	69	5,25	07540	8435023775406	50	3,06	08587	8435023785870	113	10,37	08674	8435023786747	32	5,10	08762	8435023787621	32	14,41
07110	8435023771101	69	10,05	07541	8435023775413	50	1,30	08588	8435023785887	112	12,94	08675	8435023786754	30	14,11	08763	8435023787638	32	17,49
07111	8435023771118	69	5,60	07542	8435023775420	50	11,67	08589	8435023785894	112	13,29	08676	8435023786761	32	7,54	08764	8435023787645	31	11,99
07113	8435023771132	69	5,60	07544	8435023775444	50	1,08	08590	8435023785900	111	4,14	08677	8435023786778	32	7,35	08765	8435023787652	31	16,34
07115	8435023771156	69	7,83	07547	8435023775475	50	1,70	08591	8435023785917	111	5,20	08678	8435023786785	27	15,65	08766	8435023787669	31	6,95
07119	8435023771194	68	59,60	07548	8435023775482	62	2,95	08592	8435023785924	111	6,25	08680	8435023786808	31	3,63	08767	8435023787676	29	27,35
07120	8435023771200	83	2,50	07549	8435023775499	62	2,20	08594	8435023785948	111	7,50	08682	8435023786822	31	4,53	08768	8435023787683	33	8,74
07121	8435023771217	83	2,87	07550	8435023775505	50	1,70	08598	8435023785986	111	18,60	08684	8435023786846	31	7,79	08769	8435023787690	34	4,22
07122	8435023771224	83	3,21	07551	8435023775512	50	2,70	08600	8435023786006	34	2,44	08686	8435023786860	27	6,26	08770	8435023787706	32	10,10
07123	8435023771231	83	3,62	07552	8435023775529	50	3,60	08601	8435023786013	34	4,08	08687	8435023786877	27	7,96	08771	8435023787713	32	11,96
07130	8435023771309	83	7,94	07553	8435023775536	50	3,20	08602	8435023786020	34	12,10	08688	8435023786884	26	8,49	08772	8435023787720	31	9,24
07131	8435023771316	83	6,47	07555	8435023775550	50	8,60	08605	8435023786051	33	1,93	08689	8435023786891	26	27,70	08773	8435023787737	31	10,67
07132	8435023771323	83	6,08	07556	8435023775567	50	1,30	08606	8435023786068	26	9,31	08690	8435023786907	31	5,63	08774	8435023787744	31	7,84
07133	8435023771330	83	13,73	07558	8435023775581	50	15,69	08607	8435023786075	26	9,90	08691	8435023786914	25	424,00	09010	8435023790102	7	4,63
07137	8435023771378	82	31,10	07560	8435023775604	62	6,90	08608	8435023786082	26	11,13	08692	8435023786921	25	276,00	09011	8435023790119	7	4,63
07150	8435023771507	109	48,50	07561	8435023775611	62	2,35	08610	8435023786105	33	6,28	08693	8435023786938	26	68,86	09015	8435023790157	7	4,63
07152	8435023771521	109	79,20	07562	8435023775628	62	1,04	08611	8435023786112	27	11,13	08696	8435023786969	34	12,90	09019	8435023790195	7	20,50
07153	8435023771538	109	97,50	07565	8435023775659	51	9,34	08612	8435023786129	27	12,13	08697	8435023786976	26	8,68	09020	8435023790201	7	14,20
07160	8435023771606	109	2,22	07566	8435023775666	51	15,30	08613	8435023786136	27	13,91	08698	8435023786983	26	8,98	09021	8435023790218	7	11,65
07170	8435023771705	110	20,00	07570	8435023775703	52	11,26	08614	8435023786143	27	15,75	08699	8435023786990	26	9,32	09022	8435023790225	7	11,65
07171	8435023771712	110	48,31	07571	8435023775710	52	10,00	08615	8435023786150	34	2,54	08700	8435023787003	26	7,78	09023	8435023790232	7	12,70
07173	8435023771736	110	64,78	07572	8435023775727	52	7,16	08616	8435023786167	27	12,18	08702	8435023787027	96	5,10	09024	8435023790249	7	12,70
07176	8435023771767	110	34,86	07580	8435023775802	52	13,20	08617	8435023786174	27	14,81	08703	8435023787034	96	5,10	09025	8435023790256	7	12,70
07177	8435023771774	110	39,84	07581	8435023775819	52	13,20	08618	8435023786181	28	70,78	08704	8435023787041	97	9,80	09027	8435023790270	7	20,10
07180	8435023771804	110	32,00	07582	8435023775826	52	13,20	08619	8435023786198	28	77,45	08705	8435023787058	97	1,82	09028	8435023790287	7	27,24
07181	8435023771811	110	50,00	07585	8435023775857	52	15,60	08620	8435023786204	28	14,63	08706	8435023787065	97	2,45	09029	8435023790294	7	12,70
07230	8435023772306	61	3,10	07590	8435023775901	49	7,03	08622	8435023786228	28	24,34	08707	8435023787072	97	3,14	09030	8435023790300	7	20,10
07231	8435023772313	61	5,38	07591	8435023775918	49	7,03	08624	8435023786242	28	38,86	08708	8435023787089	96	2,45	09031	8435023790317	7	27,24
07232	8435023772320	61	5,84	07592	8435023775925	48	14,74	08626	8435023786266	28	42,64	08709	8435023787096	97	16,61	09050	8435023790508	63	1,11
07233	8435023772337	61	10,29	07593	8435023775932	48	11,23	08629	8435023786297	28	8,67	08710	8435023787102	96	2,11	09051	8435023790515	63	1,63
07234	8435023772344	61	12,35	07594	8435023775949	49	8,90	08630	8435023786303	28	9,76	08711	8435023787119	96	8,18	09052	8435023790522	63	1,93
07260	8435023772603	121	42,14	07595	8435023775956	49	11,04	08632	8435023786327	28	17,82	08712	8435023787126	96	3,00	09360	8435023793608	41	24,00
07261	8435023772610	121	98,04	07596	8435023775963	49	13,20	08634	8435023786341	28	25,68	08713	8435023787133	97	2,00				
07262	8435023772627	121	49,20	07598	8435023775987	48	29,84	08635	8435023786358	33	11,31	08720	8435023787201	27	9,91				
07263	8435023772634	121	55,04	07599	8435023775994	48	28,07	08636	8435023786365	33	11,31	08721	8435023787218	27	10,33				
07264	8435023772641	121	16,34	08100	8435023781001	49	10,86	08637	8435023786372	33	11,38	08722	8435023787225	27	10,67				
07265	8435023772658	121	15,69	08101	8435023781018	49	12,71	08638	8435023786389	33	11,55	08723	8435023787232	27	11,80				
07269	8435023772696	121	13,69	08102	8435023781025	49	13,76	08640	8435023786402	29	14,09	08730	8435023787300	27					