

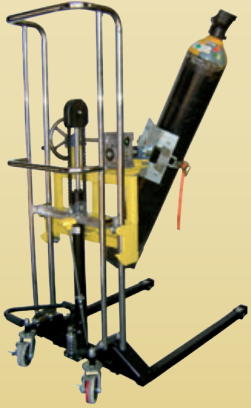

Novodinámica

**EQUIPOS PARA
MANIPULACIÓN Y ALMACENAJE**



Catálogo 2023



**Remolques
Elevadores
Equipos Atex
Contenedores
Cestones
Apiladores
Transpaletas
Mesas elevadoras
Implementos
Carretillas
Carros
Plataformas
Grúas
Fabricación a medida**



Remolques industriales

Fabricación a medida desde 1 a 20 toneladas con superficies de madera o chapa con ruedas neumáticas o macizas

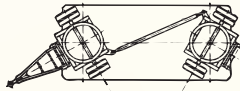

Rodete doble

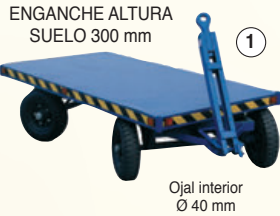

ENGANCHE ALTURA
SUELO 300 mm

1

Ojal interior
Ø 40 mm

REF. 6052 carga 2.000 kg
Dimensiones (L x A x H)
2.000 x 1.000 x 544 mm
Rodete doble • **Peso** 247 kg
Ruedas Neumáticas Ø 414 mm

REF. 6056 carga 4.000 kg
Dimensiones (L x A x H)
2.000 x 1.000 x 600 mm
Rodete doble • **Peso** 290 kg
Ruedas Neumáticas Ø 470 mm



Rodete sencillo



ENGANCHE ALTURA
SUELO 300 mm

2

Ojal interior
Ø 40 mm

REF. 6053 carga 2.000 kg
Dimensiones (L x A x H)
2.000 x 1.000 x 544 mm
Rodete sencillo • **Peso** 217 kg
Ruedas Neumáticas Ø 414 mm

REF. 6055 carga 4.000 kg
Dimensiones (L x A x H)
2.000 x 1.000 x 600 mm
Rodete sencillo • **Peso** 260 kg
Ruedas Neumáticas Ø 470 mm

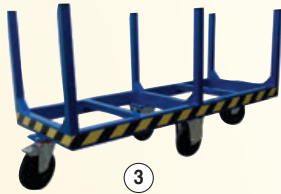

3

REF. 6049 carga 600 kg
Dimensiones (L x A x H)
2.000 x 600 x 800 mm
Altura postes 500 mm • **Peso** 40 kg
Ruedas 2 giratorias con freno
y 2 fijas macizas Ø 200 mm

REF. 6050 carga 500 kg
Dimensiones (L x A x H)
1.510 x 850 x 410 mm
Peso 50 kg
Ruedas Neumáticas Ø 350 mm

REF. 6051 carga 1.000 kg
Dimensiones (L x A x H)
2.000 x 1.000 x 430 mm
Peso 80 kg
Ruedas Neumáticas Ø 320 mm

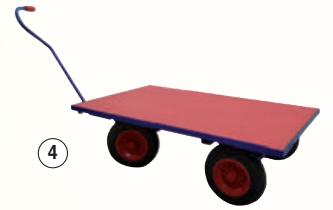

4



5

REF. 6050/MD carga 500 kg
Dimensiones (L x A x H)
1.510 x 850 x 410 mm
Peso 72 kg
Ruedas Neumáticas Ø 350 mm
Tres laterales fijos y uno abatible

REF. 6051/MD carga 1.000 kg
Dimensiones (L x A x H)
2.000 x 1.000 x 430 mm
Peso 98 kg
Ruedas Neumáticas Ø 320 mm
Tres laterales fijos y uno abatible



6

Elevadores de armarios y rampas de aluminio



7

REF. 10600 capacidad pareja 600 kg
Dimensiones (L x A x H)
390 x 570 x 780 mm
Pala (L x A) 120 x 225 mm
Elevación 300 mm
Peso unitario 13 kg
Ruedas Poliuretano Ø 125 mm

REF. 13005 carga 400 kg
Dimensiones (L x A) 2.000 x 200 + 200 mm dos piezas
Peso unidad 8 kg
Desnivel máximo ± 500 mm



9



REF. 10601 capacidad pareja 1.800 kg
REF. 10601-F capacidad pareja 2.700 kg
Dimensiones (A x H)
680 x 1.070 / 585 x 1050 mm
Pala (L x A) 60 x 600 / 150 x 550 mm
Elevación 250 / 305 mm
Peso unitario 43 / 82 kg
Ruedas Poliuretano Ø 150 mm

REF. 13014 carga 1.000 kg
Dimensiones (L x A) 2.500 x 300 + 300 mm dos piezas
Peso unidad 15 kg
Desnivel máximo ± 700 mm

REF. 13009 carga 1.300 kg
Dimensiones (L x A) 2.000 x 400 + 400 mm dos piezas
Peso unidad 15 kg
Desnivel máximo ± 600 mm



Ref. 10601-F

REF. 13030
Rampas para muelles
Dimensiones (L x A) 550 x 1.500 mm
Carga 4.000 kg • **Peso unidad** 27 kg
Desnivel máximo ± 55 mm



10

Contenedores basculantes para carretillas elevadoras

Fabricación a medida. Opcional en acero inoxidable y galvanizado

Accesorios: Grifo de vaciado y rejilla **Ref. 20062** / Sirga de volteo **Ref. 60-77**



REF. 12042 útil

Útil de 800 para contenedor Ref. 12043
Carga 2.000 kg • Peso 60 kg

REF. 12043 contenedor

Dimensiones (L x A x H)
1.200 x 800 x 920 mm
Carga 2.000 kg • 670 lts • Peso 100 kg

REF. 12045 contenedor

Dimensiones (L x A x H)
1.200 x 1.000 x 920 mm
Carga 2.000 kg • 840 lts • Peso 110 kg

REF. 12046 útil

Útil de 1.000 para contenedor Ref. 12045
Carga 2.000 kg • Peso 80 kg

REF. 12028 con ruedas / 12038 sin ruedas

Capacidad 520 lts
Dimensiones (L x A x H)
1.525 x 865 x 1.035 / 870 mm
Carga 1.000 kg • Peso 115 / 101 kg
Ruedas Nylon Ø 125 mm (2 fijas y 2 con freno)



REF. 12027 con ruedas / 12037 sin ruedas

Capacidad 320 lts
Dimensiones (L x A x H)
1.235 x 840 x 930 / 750 mm
Carga 800 kg • Peso 100 / 85 kg
Ruedas Nylon Ø 125 mm (2 fijas y 2 con freno)



REF. 12047 chapa

REF. 12048 malla

Dimensiones exteriores (L x A x H)
1.350 x 1.000 x 1.470 mm
Cuba: 1.200 x 800 x 1.200 mm
Carga 2.000 / 500 kg • Peso 180 / 140 kg

REF. 12049 chapa

Dimensiones exteriores (L x A x H)
1.255 x 795 x 970 mm
Cuba 1.050 x 620 x 755 mm
Carga 1.000 kg • Peso 104 kg

REF. 12055 capacidad 300 lts

Dimensiones (L x A x H)
1.250 x 800 x 465 mm
Carga 800 kg
Peso 70 kg
Ruedas Goma azul
Ø 160 mm (fijas)
Ø 125 mm (giratorias)

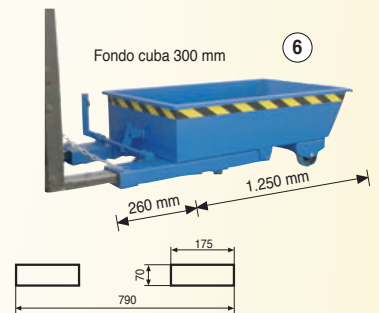

REF. 12061 capacidad 300 lts

Dimensiones exteriores (L x A x H)
1.200 x 820 x 985 mm
Cuba: 1.025 x 545 x 625 mm
Carga 500 kg • Peso 63 kg
Ruedas Impinchables Ø 260 mm (fijas)
Ø 125 mm (giratoria)
Volteo manual

REF. 12057 pala cargadora granel

Capacidad 750 lts
Dimensiones (L x A x H)
1.840 x 1.200 x 550 mm
Carga 1.500 kg
Peso 90 kg

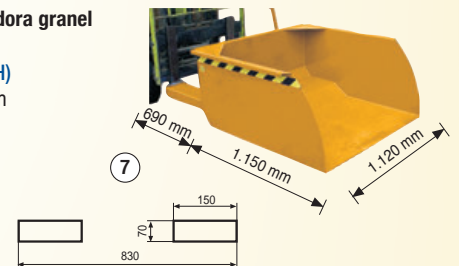

REF. 12030 con ruedas / 12040 sin ruedas

Capacidad 610 lts • Dimensiones (L x A x H)
1.545 x 1.000 x 1.080 / 865 mm
Carga 1.500 kg • Peso 130 / 110 kg
Ruedas Poliuretano Ø 150 mm
(2 fijas y 2 giratorias con freno)

REF. 12031 con ruedas / 12041 sin ruedas

Capacidad 1.100 lts • Dimensiones (L x A x H)
1.860 x 1.250 x 1.245 / 1.045 mm
Carga 2.000 kg • Peso 175 / 155 kg
Ruedas Poliuretano Ø 150 mm
(2 fijas y 2 giratorias con freno)

REF. 12029 cubeta de polietileno

Capacidad 750 lts
Dimensiones (L x A x H)
1.800 x 940 x 920 mm
Carga 450 kg
Peso 75 kg
Ruedas Nylon Ø 200 mm (fijas)
Ø 100 mm (giratorias)

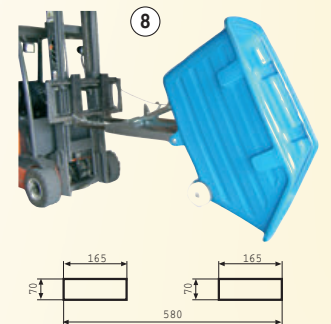

REF. 12026 con ruedas / 12036 sin ruedas

Capacidad 1.500 lts • Dimensiones (L x A x H)
1.860 x 1.600 x 1.245 / 1.045 mm
Carga 2.000 kg • Peso 210 / 200 kg
Ruedas Poliuretano Ø 150 mm
(2 fijas y 2 giratorias con freno)

REF. 12025 con ruedas / 12035 sin ruedas

Capacidad 260 lts • Dimensiones (L x A x H)
1.100 x 1.000 x 800 / 635 mm
Carga 1.000 kg • Peso 90 / 70 kg
Ruedas Nylon Ø 125 mm
(2 fijas y 2 giratorias con freno)

REF. 12058 pala quitanieves y productos a granel

Dimensiones (L x H)
2.000 x 580 mm
Peso 170 kg

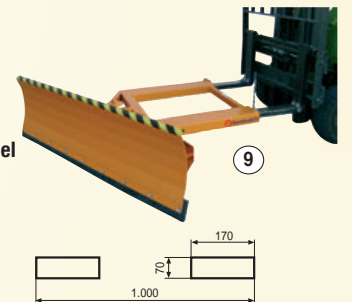

Cestones y contenedores de chapa y plástico



REF. 5030
Dimensiones (L x A x H)
 1.210 x 710 x 1.000 mm
Carga 600 kg
Ruedas Goma Ø 150 mm
 (2 fijas y 2 giratorias)
Peso 72 kg

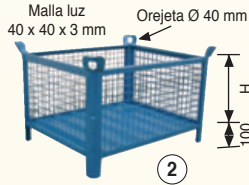

REF. 5034
REF. 5035
REF. 5036
REF. 5037

Dimensiones mm (L x A x H)	Peso Kg Malla
800 x 500 x 400	26
1.000 x 800 x 500	39
1.200 x 800 x 500	43
1.200 x 1.000 x 500	49

Carga 2.000 kg

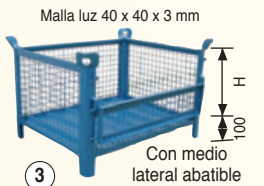

REF. 5034A
REF. 5035A
REF. 5036A
REF. 5037A

Dimensiones mm (L x A x H)	Peso Kg Malla
800 x 500 x 400	26
1.000 x 800 x 500	39
1.200 x 800 x 500	43
1.200 x 1.000 x 500	49

Carga 2.000 kg



REF. 5040
REF. 5041
REF. 5042
REF. 5043

Dimensiones mm (L x A x H)	Peso Kg Chapa
800 x 500 x 400	29
1.000 x 800 x 500	49
1.200 x 800 x 500	54
1.200 x 1.000 x 500	61

Carga 2.000 kg



REF. 5040A
REF. 5041A
REF. 5042A
REF. 5043A

Dimensiones mm (L x A x H)	Peso Kg Chapa
800 x 500 x 400	29
1.000 x 800 x 500	49
1.200 x 800 x 500	54
1.200 x 1.000 x 500	61

Carga 2.000 kg



REF. 4018
Dimensiones (L x A x H)
 900 x 600 x 1.720 mm
Carga por balda 60 kg / total 600 kg
Ruedas Goma Ø 150 mm (2 fijas y 2 con freno)
Peso 52 kg



REF. 5072 sin baldas / 5073 con 5 baldas
Dimensiones (L x A x H)
 1.200 x 700 x 1.790 mm + Asa 170 mm
 Baldas regulables. Con cerradura
Carga por balda 60 kg / total 600 kg
Ruedas Goma Ø 200 mm (2 fijas y 2 con freno)
Peso 160 kg



REF. 4020 sin baldas / 4021 con 5 baldas
Dimensiones (L x A x H)
 1.240 x 700 x 1.790 mm + Asa 170 mm
Carga por balda 60 kg / total 600 kg
Ruedas Goma Ø 200 mm (2 fijas y 2 con freno)
Peso 103 kg



REF. 4017
Dimensiones (L x A x H)
 1.190 x 650 x 1.695 mm + Asa 170 mm
 Con 3 baldas regulables. Balda adicional **Ref. 20079**
Carga por balda 60 kg / total 600 kg
Ruedas Goma Ø 160 mm (2 fijas y 2 giratorias)
Peso 69 kg

REF. 9321

Dimensiones (L x A x H)
 1.200 x 800 x 1.800 mm
Carga por balda 60 kg / total 600 kg
Ruedas Nylon Ø 125 mm (giratorias)
Peso 85 kg



REF. 5049 liso / 5046 enrejado

Dimensiones (L x A x H)
 1.200 x 1.000 x 760 mm
Capacidad 610 lts
Peso 38 / 36 kg

Tapa opcional **Ref. 5048**
 para refs. 5046, 5049 y 5049-PT



Ref. 5049-Azul
 Colores disponibles: azul y verde



Ref. 5049-PT
 Para almacenar baterías



REF. 5045-R

Dimensiones (L x A x H)
 1.000 x 640 x 760 mm
Capacidad 300 lts • **Peso** 30 kg
Ruedas Goma Ø 80 mm (giratorias)
 Opcional sin ruedas **Ref. 5045**

Tapa opcional **Ref. 5045-T**



REF. 9819 120 lts / 9816 60 lts

Cubo con pedal y ruedas
Dimensiones (L x A x H)
 510 x 425 x 875 / 490 x 380 x 700 mm
Peso 7 / 5 kg
Ruedas Goma Ø 200 / 100 mm
 Opcional tapas amarillo, azul, verde, rojo, negro y todo blanco



REF. 9821 120 lts / 9822 240 lts / 9820 80 lts

Dimensiones (L x A x H) 550 x 480 x 930 / 730 x 580 x 1.070 mm / 525 x 445 x 940 mm
Peso 10 / 16 / 9 kg
Ruedas Goma Ø 200 mm
 Opcional colores azul, rojo, amarillo, negro, verde, marrón y gris



Opcional con pedal
Refs. 9821-P, 9822-P, 9820-P

REF. 9823 800 lts / 9824 1.000 lts

Dimensiones (L x A x H)
 800 x 1.250 x 1.350 mm
 1.125 x 1.360 x 1.350 mm
Peso 70 / 78 kg
Ruedas Goma Ø 200 mm
 (2 con freno y 2 giratorias)
 Opcional colores amarillo, azul, verde y marrón



Opcional entrada de uñas para carretilla
Ref. 9825



Opcional pedal **Ref. 9826**



Opcional estructura parking
Ref. 9824-ES

REF. 9823-G galvanizado

Dimensiones (L x A x H)
 800 x 1.250 x 1.350 mm
Capacidad 800 lts • **Peso** 95 kg
Ruedas Goma Ø 200 mm
 (2 con freno y 2 giratorias)
 Tapa galvanizada



Se suministra desmontado

L = largo / A = ancho / H = alto / P = profundo / F = fondo

Apiladores con elevación y traslación manual o a batería y transpaletas eléctricas

La más amplia gama de apiladores a medida con todas las cargas y alturas necesarias

Elevación eléctrica
y traslación manual



1

Batería 12 V

REF. 16007 elevación uñas 2.500 mm
Dimensiones (L x A x H máquina/mástil elevado)
1.720 x 777 x 1.830 / 3.070 mm
Capacidad 1.000 kg
Autonomía 3 horas
Peso 410 kg
Dimensiones uñas (L x A) 1.100 x 570 mm



2

Elevación y traslación
eléctrica

REF. 16019 elevación uñas 2.900 mm
REF. 16020 elevación uñas 1.600 mm
Dimensiones (L x A x H máquina/mástil elevado)
1.710 x 800 x 1.930 mm
Capacidad 1.200 kg
Autonomía 3 horas
Peso 700 / 765 kg
Dimensiones uñas (L x A) 1.150 x 570 mm

Elevación y traslación
manual

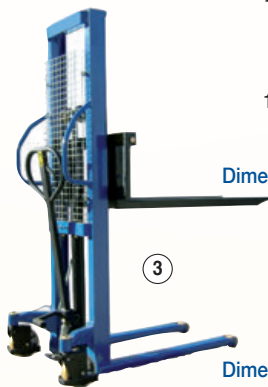

3

REF. 16000 capacidad 1.000 kg
REF. 16003 capacidad 2.000 kg
Dimensiones (L x A x H máquina/mástil elevado)
1.670 x 790 x 2.020 / 1.770 x 880 x 2.040 mm
Elevación 1.600 mm
Peso 185 / 195 kg
Dimensiones uñas (L x A)
1.150 x 315 a 760 / 305 a 880 mm regulables

REF. 16001 elevación uñas 2.500 mm
Dimensiones (L x A x H máquina/mástil elevado)
1.770 x 880 x 1.830 / 3.036 mm
Capacidad 1.000 kg
Peso 300 kg
Dimensiones uñas (L x A)
1.150 x 330 a 840 mm regulables

REF. 16002 elevación uñas 3.000 mm
Dimensiones (L x A x H máquina/mástil elevado)
1.770 x 880 x 2.080 / 3.560 mm
Capacidad 1.000 kg
Peso 370 kg
Dimensiones uñas (L x A)
1.150 x 330 a 840 mm regulables



4

Elevación y traslación
manual

REF. 500 elevación uñas 1.000 mm
Dimensiones (L x A x H máquina/mástil elevado)
1.650 x 630 x 1.365 mm
Capacidad 500 kg
Peso 110 kg
Dimensiones uñas (L x A) 1.140 x 560 mm

REF. 16027 capacidad 2.000 kg

Dimensiones
(L x A x H máquina timón elevado)
1.540 x 550 x 1.120 mm
Autonomía 3 horas,
batería intercambiable de litio
Elevación uñas 200 mm
Peso 149 kg
Dimensiones uñas (L x A) 1.150 x 550 mm



NUEVO

5

Elevación y traslación
a batería 48 V

REF. 16021 capacidad 2.000 kg

Dimensiones
(L x A x H máquina/timón elevado)
1.815 x 726 x 845 / 1.323 mm
Autonomía 6 horas
Elevación uñas 205 mm
Peso 520 kg
Dimensiones uñas (L x A) 1.150 x 540 mm



Transpaleta
elevación y traslación
a batería 24 V

6

REF. 10562 elevación uñas 1.500 mm

Dimensiones (L x A x H máquina)
1.040 x 600 x 1.725 mm
Capacidad 400 kg
Peso 91 kg
Dimensiones uñas o base (L x A)
650 x 550 mm

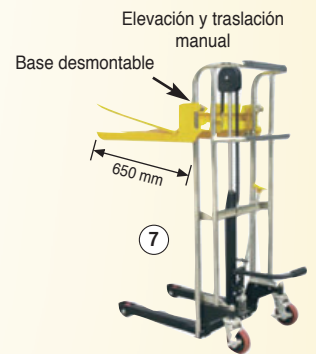

Elevación y traslación
manual

Base desmontable

650 mm

7

REF. 10560 elevación uñas 850 mm

Dimensiones (L x A x H máquina)
1.040 x 600 x 1.075 mm
Capacidad 400 kg
Peso 75 kg
Dimensiones uñas o base (L x A)
650 x 550 mm

REF. 16008 apilador auto portable

Dimensiones
(L x A x H máquina/mástil elevado)
1.608 x 890 x 1.770/3.000 mm
Capacidad 500 kg
Autonomía 3 horas
Peso 325 kg
Elevación uñas 1.300 mm
Dimensiones uñas (L x A)
1.050 x 540 mm



Elevación electrónica
y traslación manual

8

REF. 10561 / 10559 capacidad 400 kg

Dimensiones (L x A x H máquina)
1.100 x 590 x 1.725 / 2.225 mm
Autonomía 3 horas
Elevación uñas 1.500 / 2.000 mm
Peso 135 / 145 kg
Dimensiones uñas
650 mm regulables de 210 a 550 mm



NUEVO

Elevación a batería
y traslación manual

9

Transpaletas y tanquetas

Fabricación a medida. Opcional transpaleta manual antideflagrante



Detalle opcional con freno de mano Ref. 10050-FR

REF.	Descripción	Capacidad Kg	Longitud de horquilla	Ancho total	Rueda mm de horquilla	Rueda mm de timón	Altura elevación	Peso Kg
REF. 10050	bomba rápida Estándar	2.500	1.150	540	Doble poliur. 80 x 70	Goma elás. 200 x 50	190	70
REF. 10058	Corta	2.500	800	540	Doble poliur. 80 x 70	Goma elás. 200 x 50	190	70
REF. 10053	Ancha y corta	2.500	950	680	Doble poliur. 82 x 70	Goma elás. 200 x 50	190	70
REF. 10054	Extraplana altura 55 mm	1.500	1.150	540	Vulkollan 50 x 70	Goma elás. 200 x 50	170	70
REF. 10057	Larga	2.000	2.000	540	Doble poliur. 82 x 70	Goma elás. 200 x 50	190	190
REF. 10063	Semilarga	2.000	1.500	540	Doble poliur. 82 x 70	Goma elás. 200 x 50	180	112
REF. 10054-B	Extraplana altura 40 mm	1.000	1.120	540	Doble de acero 35 x 70	Poliuretano 160 x 50	95	70
REF. 10057-XL	Extralarga	3.500	2.500	550	Doble poliur. 82 x 70	Goma elás. 200 x 50	190	234



REF. 10055 galvanizada
 Capacidad 2.500 kg
 Longitud horquilla 1.150 mm • Ancho total 540 mm
 Rueda de horquilla Doble nylon • Rueda de timón Nylon
 Altura elevación 190 mm • Peso 75 kg

REF. 10056 inoxidable
 Capacidad 2.500 kg
 Longitud horquilla 1.150 mm • Ancho total 520 mm
 Rueda de horquilla Doble nylon • Rueda de timón Nylon
 Altura elevación 190 mm • Peso 65 kg



Opcional galvanizada Ref. 10060-G
 inoxidable Ref. 10060-I

REF. 10064 elevación manual
 Capacidad 1.500 kg
 Longitud horquilla 1.100 mm • Ancho total 520 mm
 Rueda de horquilla Poliuretano Ø 80 mm
 Rueda de timón Poliuretano 150 x 40 mm
 Altura elevación 800 mm • Peso 110 kg



Opcional galvanizado Ref. 10061-G

REF. 10061 elevación a batería
 Capacidad 1.500 kg
 Longitud horquilla 1.150 mm
 Ancho total 540 mm
 Rueda de horquilla Poliuretano Ø 80 mm
 Rueda de timón Poliuretano 180 x 50 mm
 Altura elevación 800 mm • Peso 158 kg

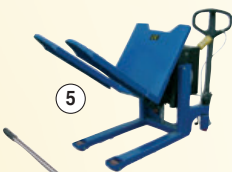

REF. 10065 inclinadora manual / 10066 inclinadora eléctrica
 Capacidad 1.000 kg
 Longitud horquilla 800 mm • Ancho total 560 mm
 Rueda de horquilla Poliuretano Ø 85 mm
 Rueda de timón Goma elástica 150 x 50 mm
 Peso 178 / 185 kg



REF. 12085 carga 10.000 kg / 12084 carga 5.000 kg
 Dimensiones gato (L x A x H)
 326 x 170 x 420 mm / 320 x 140 x 370
 Peso 35 / 25 kg
 Elevación uña desde 30 hasta 260 / desde 25 hasta 230 mm

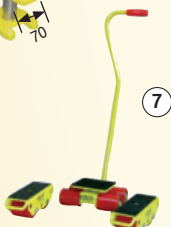

REF. 12075 carga 6.000 kg
 Dimensiones plataforma (L x A / H)
 Tanqueta giratoria 180 x 145 / 110 mm
 Tanqueta fija 270 x 115 / 110 mm
 Peso 31 kg
 Ruedas Poliuretano 82 x 100 mm

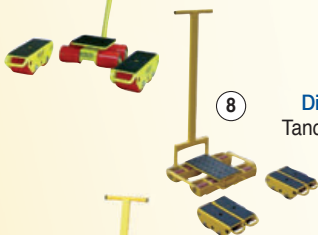

REF. 12076 carga 14.000 kg
 Dimensiones plataforma (L x A / H)
 Tanqueta giratoria 398 x 220 / 110 mm
 Tanqueta fija 270 x 230 / 110 mm
 Peso 84 kg
 Ruedas Poliuretano 82 x 100 mm



REF. 12077 carga 24.000 kg
 Dimensiones plataforma (L x A / H)
 Tanqueta giratoria 395 x 220 / 110 mm
 Tanqueta fija 270 x 345 / 110 mm
 Peso 105 kg
 Ruedas Poliuretano 82 x 100 mm

REF. 10071 pesadora precisión 200 gr
 Capacidad 2.000 kg
 Longitud horquilla 1.150 mm • Ancho total 540 mm
 Rueda de horquilla Doble poliuretano
 Rueda de timón Goma elástica
 Altura elevación 190 mm • Peso 90 kg



Opcional con impresora Ref. 10072

REF. 10059 para bidones de chapa de 220 lts
 Capacidad 365 kg
 Longitud horquilla 1.022 mm • Ancho total 722 mm
 Rueda de horquilla Nylon Ø 80 mm
 Rueda de timón Nylon Ø 160 mm
 Altura elevación 120 mm • Peso 53 kg
 Elevación desde 270 hasta 390 mm



REF. 10062 carga 4.000 kg
 Longitud horquilla 1.150 mm • Ancho total 540 mm
 Rueda de horquilla Doble poliuretano
 Rueda de timón Poliuretano 180 x 50 mm
 Altura elevación 190 mm • Peso 100 kg



REF. 10052 monouña
 Capacidad 250 kg
 Longitud horquilla 580 mm • Ancho total 195 mm
 Rueda de horquilla Poliuretano 75 x 100 mm
 Rueda de timón Goma Ø 125 mm
 Altura elevación 300 mm • Peso 175 kg



REF. 12078 carga 48.000 kg
 Dimensiones plataforma (L x A / H)
 Tanqueta giratoria Ø 270 / 145 mm
 Tanqueta fija 270 x 230 / 145 mm
 Peso 240 kg
 Ruedas Poliuretano 115 x 60 mm

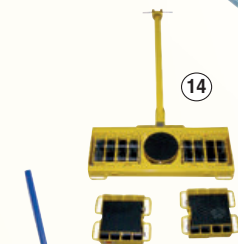

REF. 12089 palanca carga 5.000 kg
 Dimensiones (L x A x H)
 90 x 80 x 1.600 mm
 Peso 10 kg
 Ruedas Acero Ø 70 mm



REF. 12090 gato mecánico carga 3.000 kg
 Dimensiones (L x A x H)
 175 x 100 x 1.535 mm
 Peso 15 kg • Uña 105 x 35 mm
 Elevación uña desde 123 hasta 1.350 mm



REF. 12074 carga 2.000 kg
REF. 12073 carga 4.000 kg
 Dimensiones (L x A x H)
 621 x 450 x 110 / 698 x 522 x 110 mm
 Superficie de apoyo Ø 150 / Ø 200 mm
 Peso 21 / 35 kg
 Ruedas Poliuretano Ø 80 x 70 mm

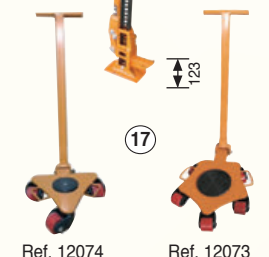

Ref. 12074

Ref. 12073

Mesas elevadoras manuales y eléctricas

Fabricación a medida. Opcional antideflagrante



Botonera de mano subir / bajar / stop 24 V.
Tensión 380 V. trifásica

		Dimensiones mm Base (L x A)	Altura máxima	Altura plegada	Tiempo elevación	Motor KW	Peso Kg
REF. 10155	500 kg	800 x 600	710	180	12 seg	0,75	150
REF. 10161	1.000 kg	1.300 x 820	1.000	205	20 seg	1,1	146
REF. 10173	2.000 kg	1.300 x 1.000	1.000	230	22 seg	1,5	235
REF. 10178	2.000 kg	1.700 x 1.000	1.300	250	25 seg	1,5	300
REF. 10188	4.000 kg	2.000 x 1.000	1.500	300	40 seg	2,2	470
REF. 10189	4.000 kg	2.500 x 2.000	1.980	380	45 seg	2,2	860
REF. 10198	4.000 kg	2.700 x 1.200	2.000	400	40 seg	3,0	680

OPCIONAL



Base giratoria



Con ruedas



Laterales con botonera
y barandillas

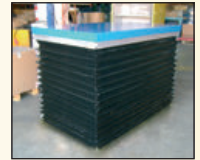

Fuelle de seguridad



2

REF. 10178-T	2.000 kg	1.350 x 800	1.965	365	50 seg	2,2	360
REF. 10188-T	3.000 kg	1.700 x 1.200	2.050	400	55 seg	2,2	520
REF. 10179-T	2.000 kg	1.700 x 1.000	3.000	560	50 seg	2,2	750
REF. 10198-T	3.000 kg	3.500 x 1.500	3.500	550	70 seg	3,0	1.000

		Dimensiones mm Base (L x A)	Altura máxima	Altura plegada	Tiempo elevación	Motor KW	Peso Kg
REF. 10150	500 kg	850 x 500	880	285	81	Asa plegable	
REF. 10151	1.000 kg	1.010 x 510	980	380	140	Asa desmontable	
REF. 10154	150 kg	700 x 450	720	220	45	Asa plegable	
REF. 10159	1.000 kg	1.200 x 800	1.225	425	163	Asa desmontable	
REF. 10142	500 kg	1.600 x 810	915	286	154	Asa desmontable	
REF. 10143	1.000 kg	2.035 x 750	1.360	380	350	Asa desmontable	
REF. 10160	2.000 kg	1.200 x 610	1.000	380	198	Asa desmontable	



3

Elevación
manual

Asa desmontable



4

Elevación
manual

REF. 10152	capacidad 800 kg						
REF. 10153	capacidad 350 kg						
REF. 10157	capacidad 1.000 kg						
		Dimensiones base (L x A)					
		1.220 x 610 / 910 x 500 / 1.200 x 800 mm					
		Altura plegada 450 / 370 / 600 mm					
		Altura máxima 1.500 / 1.300 / 1.950 mm					
		Peso 195 / 105 / 280 kg					

REF. 10156 inoxidable
REF. 10156-T inox. salvo tijeras

Dimensiones base (L x A)	830 x 500 / 910 x 500 mm
Altura plegada	285 / 370 mm
Altura máxima	900 / 1.370 mm
Capacidad	250 / 350 kg
Elevación manual	• Peso 75 / 105 kg



Ref. 10156



Ref. 10156-T

REF. 10158 aluminio

Dimensiones base (L x A)	700 x 450 mm
Altura plegada	265 mm • Altura máxima 755 mm
Capacidad	100 kg
Elevación manual	• Peso 23 kg



8

REF. 10140 capacidad 1.000 kg

REF. 10141	capacidad 1.500 kg						
		Dimensiones base (L x A)					
		1.450 x 1.140 / 1.600 x 1.200 mm					
		Medidas interiores hueco					
		1.050 x 575 / 1.145 x 590 mm					
		Altura plegada	85 / 105 mm				
		Altura máxima	840 / 880 mm				
		Tiempo elevación	25 / 30 seg				
		Motor	0,75 / 1,5 kW exterior trifásico				
		Peso	280 / 380 kg				



9

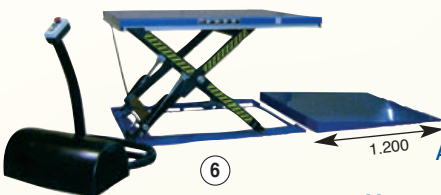

6

REF. 10162	1.000 kg						
REF. 10163	2.000 kg						
		Dimensiones base (L x A)					
		1.450 / 1.560 x 1.140 mm					
		Altura plegada	85 / 100 mm				
		Altura máxima	840 / 1.000 mm				
		Tiempo elevación	20 / 30 seg				
		Motor	0,75 kw ext. • Peso 357 / 401 kg				
		Rampa incluida					

REF. 10149 capacidad 300 kg

Dimensiones base (L x A)	950 x 600 mm
Altura plegada	410 mm
Altura máxima	1.000 mm
Elevación manual	• Peso 65 kg



10

Apiladores ligeros de elevación manual y eléctrica

Apiladores fáciles de transportar en furgoneta



Al invertir las horquillas la elevación aumenta 400 mm

REF. 10538 elevación 4.580 mm
REF. 10539 elevación 3.450 mm
 capacidad 300 kg
 Dimensiones (L x A x H) 1.550 x 740 x 1.620 / 1.990 mm
 Horquillas (A x L) 295 a 425 x 660 mm regulables
 Peso 166 / 151 kg



Al invertir las horquillas la elevación aumenta 500 mm

REF. 10505
 capacidad 180 kg - elevación 2.500 mm
 Dimensiones (L x A x H) 1.090 x 750 x 1.700 mm
 Horquillas (A x L) 520 x 570 mm
 Peso 66 kg



Base nylon
 Capacidad 90 Kg
 Batería 24 V., 7,2 Ah.

REF. 10700 elevación 1.350 mm
REF. 10700-B elevación 1.850 mm
 Dimensiones (L x A x H) 735 x 435 x 1.692 / 2.192 mm
 Base (A x L) 500 x 440 mm
 Peso 25 / 30 kg

Accesorios



Ref. 10700-I
 en acero inoxidable



Accesorio plataforma inox., L x A 410 x 590 mm
Ref. 10549-P

Opcional con espolón

REF. 10549 elevación 1.100 mm
REF. 10549-XL elevación 1.600 mm
 Dimensiones (L x A x H) 742 x 580 x 1.375 / 1.875 mm
 Horquillas 375 x 400 mm
 Capacidad 170 kg
 Peso 25 / 27 kg



Accesorio base giratoria en V
Ref. 20073

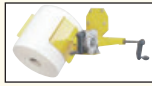

Accesorio rotador bobinas desde 300 hasta 600 mm, y altura máxima 500 mm
Ref. 20077



Expansor manual para bobinas max. Ø 500 - Ø interior 76 ancho 400 mm giro manual 90°
Ref. 20087

REF. 10603 elevación 4.000 mm
REF. 10604 elevación 3.500 mm
 Dimensiones plegado (L x A x H) 1.650 x 260 x 330 mm
 Base (A x L) 800 x 400 mm
 Capacidad 100 / 125 kg
 Peso 21 / 25 kg



Elevación manual



REF. 10550
 capacidad 150 kg - elevación 1.600 mm
 Dimensiones (L x A x H) 800 x 700 x 1.900 mm
 Base (A x L) 500 x 445 mm
 Peso 70 kg

REF. 10706 elevación 1.500 mm
REF. 10707 elevación 2.000 mm
 Dimensiones (L x A x H) 870 / 920 x 605 x 1.780 / 2.305 mm
 Base (A x L) 605 x 475 mm
 Capacidad 150 / 200 kg • Peso 55 / 80 kg



Tractores de arrastre a batería



REF. 10843-C 500 kg
 Dimensiones (L x A x H) 1.000 x 600 x 1.200 mm
 Peso 240 kg • Autonomía 15 km
 Ruedas Macizas Ø 125 mm y Ø Neumáticas 220 mm
 Pendiente superable 5%
 Asa abatible



REF. 10843 400 kg
 Dimensiones (L x A x H) 1.210 x 710 x 1.015 mm
 Peso 180 kg • Autonomía 15 km
 Ruedas Neumáticas Ø 260 y 365 mm
 Pendiente superable 5%

Opcional con barandillas desmontables alto 460 mm
Ref. 10843-B

REF. 10840-C 1.000 kg
REF. 10838-C 1.500 kg
 Dimensiones (L x A x H) 810 x 540 x 1.170 mm
 Peso 98 / 127 kg
 Autonomía 10 km
 Ruedas Macizas Ø 250 y 80 mm

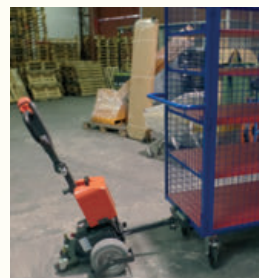

Ref. 10840-C

Ref. 10838-C

Implementos para carretillas

Opcional antideflagrante 

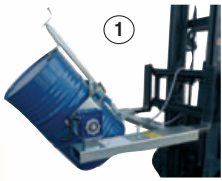

REF. 3056
Para bidones de 60 a 200 lts de chapa y plástico
Dimensiones (L x A x H)
1.000 x 1.060 x 550 mm
Radio de giro 360°
Carga 400 kg
Peso 83 kg

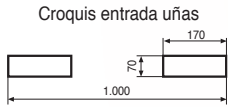

REF. 3048 volteo con cadena
Para bidones de 60 a 200 lts de chapa y plástico
Dimensiones (L x A x H)
1.000 x 1.060 x 550 mm
Radio de giro 360°
Carga 400 kg • Peso 90 kg

REF. 3049 carga 2.500 kg
REF. 3049-F carga 5.000 kg
REF. 3049-A carga 1.500 kg
Dimensiones (L x A x H)
660 x 150 x 185 mm /
730 x 180 x 220 mm /
700 x 300 x 400 mm
Radio de giro 360°
Peso 25 / 45 / 45 kg

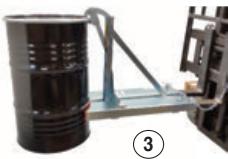
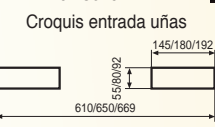
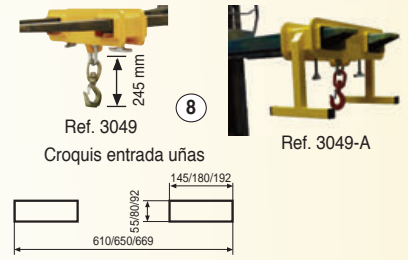

REF. 10176 1 bidón
Para bidones de 50 a 200 lts de chapa
Dimensiones (L x A x H)
992 x 445 x 850 mm
Carga 500 kg
Peso 45 kg

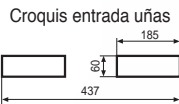

REF. 10177 2 bidones
Para bidones de 50 a 200 lts de chapa
Dimensiones (L x A x H)
952 x 812 x 850 mm
Carga 1.000 kg
Peso 70 kg

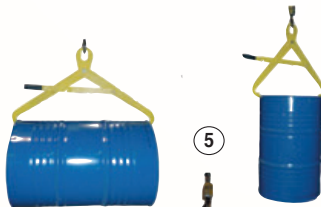
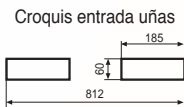

REF. 3046-C horizontal y vertical
Para bidones de 50 a 200 lts de chapa y plástico
Dimensiones Ø hasta 1.000 mm
Carga 500 kg • Peso 8 kg



Opcional **Ref. 3050-C** con cadena

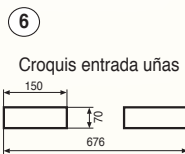

REF. 3042-H
Para cubos de 800 y 1.000 lts
Dimensiones (L x A x H)
1.850 x 1.390 x 650 mm
Radio de giro 135°
Carga 600 kg
Peso 177 kg

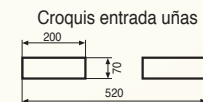

REF. 3049-S carga 2.000 kg
Dimensiones (L x A x H)
300 x 180 x 80
Radio de giro 360°
Peso 8 kg

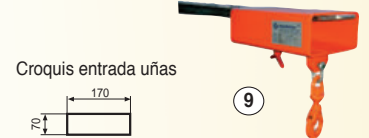

REF. 3043-P bidones plástico y chapa
REF. 3043 bidones chapa

Para bidones de 200 lts
Dimensiones (L x A x H)
600 x 600 x 60 mm
Carga 500 kg
Peso 60 / 70 kg

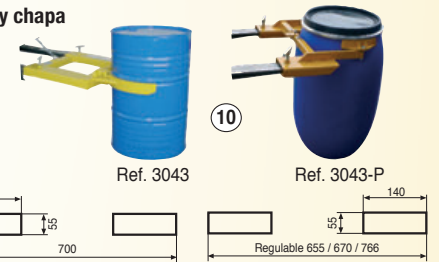

REF. 3211 implemento barredora
Anchura 1.500 mm

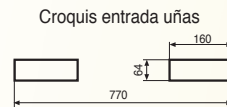

REF. 11824 para uñas de 100 mm ancho
Dimensiones Largo 2.090 mm
Carga 85% de la capacidad de la carretilla
Peso pareja 55 kg

REF. 11825 para uñas de 130 mm ancho
Dimensiones Largo 2.090 mm
Carga 85% de la capacidad de la carretilla
Peso pareja 65 kg

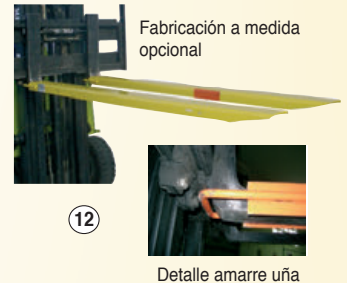

REF. 3042 volteador cubos de basura

Para cubos de 120 y 240 lts
Dimensiones (L x A x H)
1.000 x 1.020 x 1.060 mm
Radio de giro 180°
Carga 250 kg
Peso 70 kg

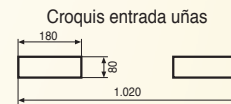

REF. 3057

Para bidones de 200 lts de chapa
Dimensiones (L x A x H)
1.270 x 710 x 640 mm
Radio de giro 360°
Carga 360 kg
Peso 85 kg

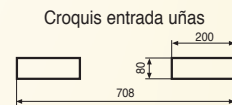

REF. 3045-J

Para bidones de 200 lts de chapa
Dimensiones Ø hasta 600 mm vertical
Carga 500 kg
Peso 7,5 kg



Carretillas subescaleras automáticas y manuales



Esquema de funcionamiento:

REF. 10766 carga 140 kg

Dimensiones (H x A)

1.450 x 480 mm

Peso 20 kg

Autonomía 20 pisos

Ruedas Impinchables Ø 260 mm

Velocidad 35 peldaños/minuto

Medidas de palas a elegir (L x A)

236 x 275 mm o 340 x 420 mm

1
Estructura plegable
Altura 1.000 mm



Detalle manejo



Altura máx. peldaño 210 mm



Accesorio para 6 botellas de agua



Accesorio para fotocopiadoras



Cargador de coche 12 V



Batería



Cargador con indicador de carga batería a 220 V

2
Ref. 10773-U
Carga 170 kg



REF. 10768-U carga 110 kg

Dimensiones (H x A) 1.530 x 480 mm

Peso 20 kg

Autonomía 20 pisos

Ruedas Impinchables Ø 260 mm

Velocidad 48 peldaños/minuto

Medidas de palas a elegir (L x A)

236 x 275 mm ó 340 x 420 mm

REF. 10770 carga 500 kg

Dimensiones (H x A x pala)

1.830 x 420 x 100 mm

Peso 40 kg

Autonomía 10 pisos

Ruedas Macizas Ø 150 mm

Velocidad 13 peldaños/minuto



REF. 10760 carga 330 kg

Dimensiones (H x A x pala)

1.615 x 560 x 183 mm

Peso 38 kg

Autonomía 30 pisos

Ruedas Impinchables Ø 260 mm

Velocidad 10 peldaños/minuto



Accesorio plancha desmontable **Ref. 20083**
Medidas (A x F) 535 x 345 mm



Opcional con ruedas de apoyo **Ref. 10761**

Accesorio incluido
Cincha de amarre de 3.500 mm largo

4

Opcional bastidor plegable **Ref. 10760-P**

Opcional pala 530 x 400 **Ref. 960109**

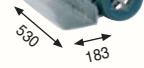

REF. 3023 carga 200 kg

Subescaleras manuales

Dimensiones (H x A x pala)

1.220 x 570 x 200 mm

Peso 20 kg

Ruedas Goma maciza

5



Pala plegable Opcional **Ref. 3023-P** (carga 200 kg)

Opcional **Ref. 3023-R** (carga 300 kg)



REF. 10750 carga 120 kg

Subescaleras con elevación manual 900 mm

Dimensiones (H x A x pala)

1.530 x 590 x 410 mm

Peso 45 kg

Autonomía 20 pisos

Ruedas Impinchables Ø 260 mm

Velocidad 35 peldaños/minuto

6

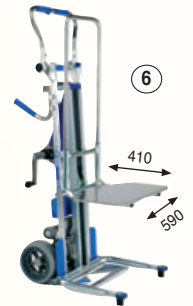

Carros para transporte de tableros



7

REF. 6045

Dimensiones (L x A x H)

1.250 x 620 x 1.400 mm

Base medidas 620 x 200 x 45 mm

Carga 300 kg • **Peso** 18 kg

Ruedas Impinchables Ø 260 mm

Máximo 7 arcos



8

REF. 6040 base

Dimensiones (L x A x H)

1.200 x 800 x 280 mm

Carga 600 kg • **Peso** 40 kg

Ruedas Macizas Ø 200 mm (2 fijas y 2 con freno)

REF. 6041 arco

Dimensiones (A x H) 1.200 x 800

Peso 7 kg



9

REF. 6042

Dimensiones (L x A x H)

910 x 610 x 1.100 mm

Carga 600 kg • **Peso** 38 kg

Ruedas Macizas Ø 150 mm

(2 fijas y 2 giratorias)

REF. 6047

Dimensiones (L x A x H)

1.500 x 900 x 1.650 mm

Carga 600 kg • **Peso** 78 kg

Ruedas Macizas Ø 200 mm (2 fijas y 2 con freno)

10



REF. 6043 carro pinza

Dimensiones (L x A x H)

300 x 355 x 340 mm

Carga 200 kg

Ruedas Impinchables Ø 260 mm

11



Para tableros de 15 a 70mm.

NUEVO

REF. 6044

Dimensiones (L x A x H)

780 x 420 x 980 mm

Carga 250 kg

Peso 10 kg

Ruedas Giratorias Ø 100 mm, con freno

12



Carros para botellas de soldadura

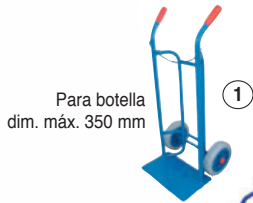

Para botella
dim. máx. 350 mm

1

REF. 3124 para 1 botella
Dimensiones (H x A x pala)
1.130 x 450 x 200 mm
Carga 200 kg • Peso 15 kg
Ruedas Impinchables Ø 260 mm



2

REF. 3021 para 2 botellas
Dimensiones (H x A x pala)
1.130 x 800 x 290 mm
Carga 280 kg • Peso 30 kg
Ruedas Macizas Ø 380 mm
Pala (L x A) 290 x 550 mm



3

Con rueda
de apoyo

REF. 3022 para 2 botellas
Dimensiones (H x A x pala)
1.130 x 800 x 290 mm
Carga 280 kg • Peso 30 kg
Ruedas Macizas Ø 380 y 125 mm



4

REF. 3081 para 1 botella
Dimensiones (H x A x fondo)
160 x 385 x 75 mm
Carga 150 kg • Peso 1 kg
Para 1 botella de Ø 76 hasta 254 mm



Para grúa
y carretilla

5

REF. 3034-GC jaula para 4 botellas
Dimensiones (H x A x fondo)
1.950 x 800 x 750 mm
Carga 400 kg • Peso 115 kg

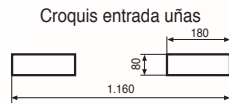

Para botella
dim. máx. 270 mm

6

REF. 3015 para 1 botella
Dimensiones (H x A x pala)
1.330 x 550 x 80 mm
Carga 200 kg • Peso 13 kg
Ruedas Impinchables Ø 260 y 80 mm

REF. 3020
Dimensiones (H x A x pala)
1.050 x 695 x 240 mm
Carga 200 kg • Peso 13 kg
Ruedas Goma Ø 200 mm



Para 2 botellas
dim. máx. 210 mm

7

REF. 3019
Dimensiones (H x A x pala)
1.050 x 210 x 210 mm
Carga 50 kg • Peso 4 kg
Ruedas Goma Ø 150 mm



Para 1 botella
dim. máx. 210 mm

8

REF. 3034-4 para 4 botellas
Dimensiones (H x A x fondo)
1.000 x 950 x 610 mm
Carga 400 kg • Peso 60 kg



9

REF. 3034-2 para 2 botellas
Dimensiones (H x A x fondo)
1.150 x 860 x 350 mm
Carga 200 kg • Peso 45 kg



10

Croquis entrada uñas

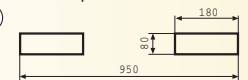

REF. 3034-12 palet 12 botellas de soldar
Dimensiones (L x A x H)
1.100 x 900 x 1.280 mm
Acabado Galvanizado



11

REF. 3123
carro con sistema elevación 170 mm
Dimensiones (H x A x fondo)
1.400 x 600 x 600 mm
Carga 80 kg • Peso 19 kg
Ruedas Neumáticas Ø 260 mm



Para botella
dim. máx. 235 mm

12

REF. 3122 para grúa 2 botellas
Dimensiones (H x A x fondo)
1.810 x 750 x 600 mm
Carga 250 kg • Peso 36 kg
Ruedas Impinchables
Ø 350 y 160 mm



13

Para botella
dim. máx. 320 mm

Plataformas con tirador y barandillas desmontables

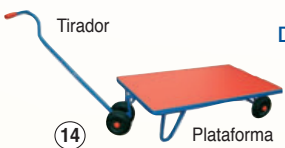

Tirador

14

Plataforma

REF. 7011 tirador
Dimensiones (L x A x H) 200 x 250 x 1.000 mm
Carga 300 kg • Peso 5 kg
Ruedas Goma Ø 200 mm



Malla luz
50 x 50 mm

15

Laterales y frontales
desmontables

REF. 6022-MD / REF. 6023-MD
Dimensiones (L x A x H)
1.000 x 700 x 1.020 / 1.200 x 800 x 1.020 mm
Carga 500 kg • Peso 54 / 60 kg
Ruedas Goma Ø 200 mm

Laterales desmontables
y frontales fijos

16



REF. 6020-MD
Dimensiones (L x A x H)
910 x 610 x 1.000 mm
Carga 500 kg • Peso 42 kg
Ruedas Goma Ø 160 mm

REF. 7061-B / REF. 7061-M
Dimensiones (L x A x H)
1.210 x 710 x 1.040 mm
Carga 500 kg • Peso 38 kg
Ruedas Goma Ø 200 mm



Ref. 7061-M



Ref. 7061-B

REF. 6021-MF / REF. 6021-MA
Dimensiones (L x A x H)
1.210 x 710 x 1.040 mm
Carga 500 kg
Peso 34 kg
Ruedas Goma Ø 200 mm
Laterales desmontables



18

Ref. 6021-MF

Ref. 6021-MA

REF. 6019-MD
Dimensiones (L x A x H)
910 x 610 x 890 mm
Carga 300 kg • Peso 28 kg
Ruedas Goma Ø 125 mm



19

Se suministra desmontado

L = largo / A = ancho / H = alto / P = profundo / F = fondo

Plataformas

Base plastificada muy resistente, espesor 16 mm Altura útil barandillas 750 mm

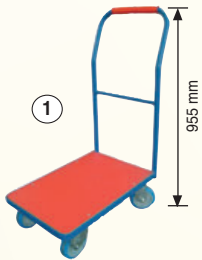

REF. 6000
Dimensiones base (L x A) 610 x 415 mm
Ruedas Goma azul Ø 125 mm (2 fijas y 2 giratorias)
Peso 14 kg • Carga 400 kg

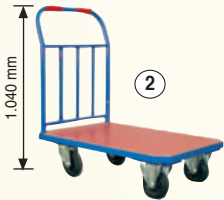

REF. 6010
Dimensiones base (L x A) 910 x 610 mm
Ruedas Goma Ø 150 mm (2 fijas y 2 con freno)
Peso 32 kg • Carga 500 kg

REF. 6011 base 1.210 x 710 mm
Ruedas Goma Ø 200 mm (2 fijas y 2 con freno)
Peso 40 kg • Carga 500 kg

REF. 6013 base 1.210 x 810 mm
Ruedas Goma Ø 200 mm (2 fijas y 2 con freno)
Peso 45 kg • Carga 650 kg



REF. 6020
Dimensiones base (L x A) 910 x 610 mm
Ruedas Goma Ø 160 mm (2 fijas y 2 giratorias)
Peso 38 kg • Carga 500 kg

REF. 6021 base 1.210 x 710 mm
Ruedas Goma Ø 200 mm (2 fijas y 2 con freno)
Peso 46 kg • Carga 500 kg

REF. 6023 base 1.210 x 810 mm
Ruedas Goma Ø 200 mm (2 fijas y 2 con freno)
Peso 49 kg • Carga 750 kg
1 barandilla desmontable en todas las referencias

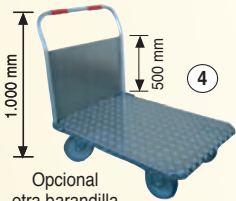

REF. 9766 impinchable / **9776** neumática
Dimensiones base (L x A) 1.000 x 710 mm
Ruedas Ø 260 / 260 mm (2 fijas y 2 giratorias)
Peso 30 / 33 kg • Carga 300 / 400 kg
Plataforma de aluminio

Opcional otra barandilla Ref. 20075

REF. 6110
Dimensiones base (L x A) 910 x 610 mm
Ruedas Elásticas Ø 200 mm (2 fijas y 2 giratorias)
Peso 35 kg • Carga 500 kg

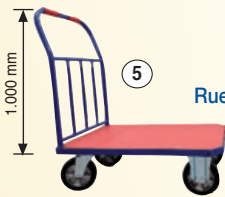

REF. 6111 base 1.210 x 710 mm
REF. 6113 base 1.210 x 810 mm
Ruedas Neumáticas Ø 260 mm (2 fijas y 2 giratorias)
Peso 47 / 50 kg • Carga 500 kg

REF. 6115 neumática / **6116** elástica
Dimensiones (L x A x H) 1.510 x 850 x 1.000 mm
Ruedas Ø 260 / 200 mm (2 fijas y 2 giratorias)
Peso 35 kg • Carga 500 kg

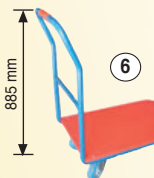

REF. 6001
Dimensiones base (L x A) 750 x 450 mm
Ruedas Goma azul Ø 125 mm (2 fijas y 2 giratorias)
Peso 10 kg • Carga 300 kg



REF. 6001-A base 750 x 450 mm
Ruedas Goma azul Ø 125 mm (2 fijas y 2 giratorias)
Peso 20 kg • Carga 250 kg

REF. 6010-A base 910 x 610 mm
Ruedas Goma Ø 150 mm (2 fijas y 2 giratorias con freno)
Peso 34 kg • Carga 350 kg

REF. 6120

Dimensiones base (L x A) 910 x 610 mm
Ruedas Elásticas Ø 200 mm (2 fijas y 2 giratorias)
Peso 41 kg • Carga 500 kg



REF. 6121 base 1.210 x 710 mm

REF. 6123 base 1.210 x 810 mm
Ruedas Neumáticas Ø 260 mm (2 fijas y 2 giratorias)
Peso 50 / 53 kg • Carga 600 kg



REF. 6125 neumática / **6126** elástica

Dimensiones base (L x A) 1.510 x 850 mm
Ruedas Ø 260 / 200 mm (2 fijas y 2 giratorias)
Peso 69 kg • Carga 650 / 800 kg
Una barandilla desmontable



REF. 7050 base 600 x 500 mm

REF. 7051 base 910 x 610 mm
Ruedas Goma Ø 125 / 160 mm (giratorias)
Peso 11 / 20 kg • Carga 300 / 500 kg



REF. 7050-ABS base 610 x 410 mm

Ruedas Nylon Ø 100 (giratorias)
Peso 3 kg • Carga 250 kg



REF. 7052 base 1.210 x 710 mm

REF. 7053 base 1.210 x 810 mm
Ruedas Goma Ø 200 mm (2 giratorias y 2 con freno)
Peso 30 / 32 kg • Carga 650 kg



REF. 5032

Soportes para palet europeo
Dimensiones base (L x A) 1.210 x 810 mm
Ruedas Goma Ø 200 mm (2 fijas y 2 con freno)
Peso 38 kg • Carga 500 kg



REF. 5033

Soportes para palet europeo
Dimensiones base (L x A) 1.210 x 810 mm
Ruedas Goma Ø 200 mm (2 fijas y 2 con freno)
Peso 55 kg • Carga 500 kg



REF. 7049

Base rodante en madera
Dimensiones base (L x A) 600 x 480 mm
Ruedas Goma azul Ø 100 mm
Peso 5 kg • Carga 300 kg



REF. 6171 plataforma inoxidable

Dimensiones base (L x A) 1.210 x 710 mm
Ruedas Impinchables Ø 260 mm (2 giratorias y 2 fijas)
Peso 60 kg • Carga 600 kg
Opcional Ref. 6071 ruedas de nylon Ø 200

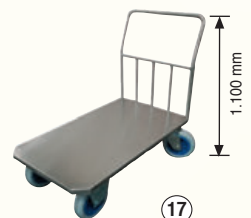

Carros portaherramientas, bancos de trabajo y mesas rodantes



1

REF. 6083
Dimensiones (L x A x H)
 910 x 610 x 950 mm
Ruedas Macizas Ø 150 mm (2 fijas y 2 con freno)
Peso 50 kg
Carga 500 kg
 Posee una balda interior regulable



2

REF. 6084
Dimensiones (L x A x H)
 910 x 610 x 950 mm
Ruedas Macizas Ø 150 mm (2 fijas y 2 con freno)
Peso 38 kg • **Carga** 500 kg



REF. 6084-L
Dimensiones (L x A x H)
 1.210 x 710 x 950 mm
Ruedas Macizas Ø 150 mm (2 fijas y 2 con freno)
Peso 48 kg • **Carga** 500 kg



3

REF. 6085
Dimensiones (L x A x H)
 910 x 610 x 950 mm
Ruedas Macizas Ø 150 mm (2 fijas y 2 con freno)
Peso 30 kg • **Carga** 500 kg

REF. 6085-L

Dimensiones (L x A x H)
 1.210 x 710 x 950 mm
Ruedas Macizas Ø 150 mm (2 fijas y 2 con freno)
Peso 40 kg • **Carga** 500 kg



4

600 mm

REF. 6086
Dimensiones (L x A x H)
 910 x 610 x 950 mm
Ruedas Macizas Ø 150 mm (2 fijas y 2 con freno)
Peso 45 kg
Carga 500 kg
 Con ojales para candado



4

REF. 9100
Dimensiones (L x A x H)
 600 x 400 x 905 mm
Ruedas Goma gris Ø 100 mm (giratorias)
Peso 17 kg
Carga 150 kg



5

140

REF. 6008
Dimensiones (L x A x H)
 760 x 485 x 910 mm
Ruedas Goma gris Ø 100 mm (giratorias)
Peso 18 kg
Carga 250 kg
 Carro reparto correo



6

REF. 6009
Dimensiones (L x A x H)
 950 x 570 x 950 mm
Ruedas Goma gris Ø 100 mm (giratorias)
Peso 20 kg
Carga 200 kg
 Cestillos desmontables

REF. 9208 banco / REF. 9232 cajón
Dimensiones (L x A x H)
 Banco de trabajo 1.500 x 800 x 900 mm
 Cajón 595 x 447 x 165 mm
Peso 70 / 2 kg
 Se suministra sin cajones

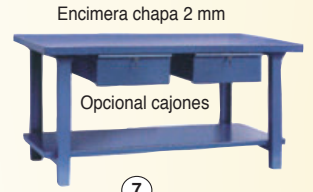

7



Opcional base de madera 50 mm
Ref. 9208-M



REF. 6014 carro plástico grande
Dimensiones (L x A x H)
 1.035 x 545 x 1.010 mm
Ruedas Goma gris Ø 100 mm (2 giratorias y 2 con freno)
Peso 15 kg
Carga 180 kg

NUEVO

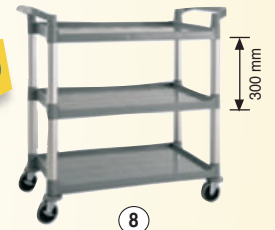

8

300 mm

REF. 6006
Dimensiones (L x A x H)
 740 x 480 x 850 mm
Ruedas Goma gris Ø 100 mm (giratorias)
Peso 16 kg
Carga 250 kg



9

470 mm

REF. 6080 pupitre
Dimensiones (L x A x H)
 500 x 500 x 1.100 / 1.270 mm
Ruedas Goma gris Ø 80 mm (2 con freno y 2 giratorias)
Peso 29 kg
Carga 200 kg



10

485 mm

REF. 9201 bandeja superior lisa y dos con fondo
REF. 9200 tres bandejas con fondo
REF. 9202 dos bandejas con fondo
Dimensiones (L x A x H)
 800 x 500 x 930 mm
Ruedas Goma Ø 150 mm (2 fijas y 2 con freno)
Peso 44 kg
Carga 350 kg



Ref. 9201



Ref. 9200



Ref. 9202

11

300 mm

Se suministra desmontado

L = largo / A = ancho / H = alto / P = profundo / F = fondo

Carros y plataformas especiales

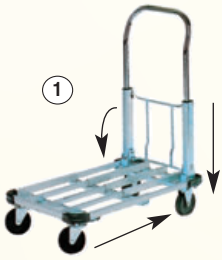

REF. 6007
 En aluminio, muy ligera y plegable
Dimensiones (L x A x H)
 800 x 420 x 725 mm
 Dimensión plegada 500 x 420 x 235 mm
Ruedas Macizas Ø 100 mm
 (2 fijas y 2 giratorias)
Peso 8 kg
Carga 150 kg



REF. 2097
 En aluminio, totalmente plegable
Dimensiones (L x A x H)
 380 x 420 x 1.090 mm
Ruedas Macizas Ø 150 mm (fijas)
Peso 7 kg
Carga 150 kg

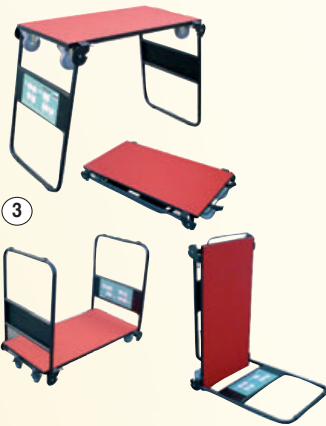

REF. 6003
 4 posiciones: Mesa altura 850 mm,
 camilla, carro y plataforma
Dimensiones (L x A x H)
 800 x 570 x 1.000 mm
Ruedas Goma Ø 150 mm (con freno)
Peso 18 kg
Carga 200 kg



REF. 4016
Dimensiones (L x A x H)
 585 x 470 x 1.880 mm
Ruedas Goma Ø 100 mm (giratorias)
Peso 30 kg
Carga 300 kg
 Con 6 raíles para colocar cajas
 Opcional **Ref. 4016-CG**
 cajas color gris de 600 x 400 x 175 mm



REF. 6005
REF. 6005-L
Dimensiones (L x A x H)
 730 x 470 x 820 / 910 x 610 x 860 mm
Ruedas Macizas Ø 100 / 125 mm
 (2 fijas y 2 giratorias)
Peso 11 / 17 kg
Carga 150 / 300 kg



REF. 6089
Dimensiones (L x A x H)
 660 x 365 x 1.090 mm
Ruedas Goma gris Ø 100 mm (giratorias)
Peso 12 kg
Carga 45 kg



REF. 10135
Dimensiones (L x A x H) 550 x 410 x 1.070 mm
Ruedas Goma Ø 100 mm (giratorias)
Peso 30 kg
Carga 150 kg
 Ángulo de inclinación de 0 a 40°
 Elevación de 720 a 1.070 mm



REF. 2131 carro para la sal
Dimensiones (L x A x H)
 1.000 x 540 x 900 mm
Ruedas Neumáticas Ø 300 mm
Peso 11,5 kg
Carga 22 kg

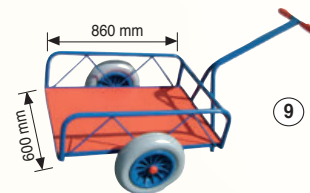

REF. 7085 impinchable
REF. 7185 neumática
Dimensiones (L x A x H)
 840 x 880 x 1.350 mm
Ruedas Ø 350 / Ø 400 mm
Peso 25 kg
Carga 300 kg

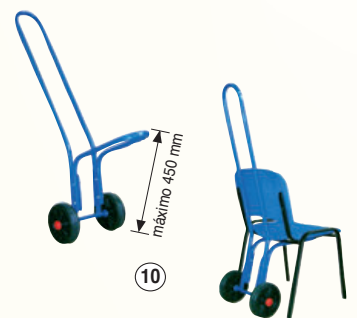

REF. 2010 carro para sillas
Dimensiones (L x A x H)
 380 x 440 x 1.320 mm
Ruedas Goma Ø 200 mm (fijas)
Peso 8 kg
Carga 75 kg



REF. 6004
Dimensiones (L x A x H)
 890 x 470 x 1.030 mm
Ruedas Goma gris Ø 175 mm (fijas)
 Ø 100 mm (giratorias)
Peso 10 kg
Carga 40 kg
 Caja de 530 x 370 x 270 incluida
 Medidas base 500 x 350 mm
 Altura segundo estante 580 mm

Carros para supermercados y almacenes



REF. 9300 base malla
Dimensiones (L x A x H)
 800 x 700 x 1.600 mm
Ruedas Nylon Ø 125 mm (giratorias)
Peso 24 kg • **Carga** 600 kg

REF. 9305 base plástico
Dimensiones (L x A x H)
 810 x 720 x 1.800 mm
Ruedas Nylon Ø 100 mm (giratorias)
Peso 24 kg • **Carga** 700 kg

ACCESORIOS:
REF. 9301 BALDA / 9302 TRASERA
Dimensiones (L x A x H)
 810 x 670 x 700 / 1.340 x 680 mm
Peso 5 / 7 kg • **Carga** 60 kg

REF. 9320 1.200 x 800 x 1.800 mm alto
REF. 9330 1.200 x 1.000 x 1.800 mm alto
Ruedas Nylon Ø 125 mm (giratorias)
Peso 47 / 49 kg
Carga 600 kg
 Opcional balda **Ref. 9320-B / 9330-B**



REF. 9320-MU 1.200 x 800 x 1.750 mm alto
REF. 9330-MU 1.200 x 1.000 x 1.750 mm alto
Ruedas Nylon Ø 125 mm (giratorias)
Peso 96 / 100 kg
Carga 1.000 kg

NUEVO

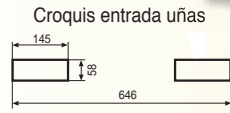

REF. 9340 2.000 x 800 x 1.800 mm alto
Ruedas Nylon Ø 125 mm (4 giratorias y 2 fijas)
Peso 70 kg • **Carga** 600 kg



REF. 5057
Dimensiones (L x A x H)
 835 x 625 x 740 mm
Ruedas Goma Ø 100 mm (giratorias)
Peso 14 kg • **Carga** 100 kg



REF. 5052 alto 1.020 mm. Útil
Dimensiones (L x A) 1.200 x 800 mm
Peso 21 kg • **Carga** 800 kg
 Se suministra sin palet

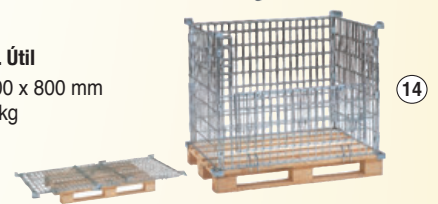

REF. 9310
Dimensiones (L x A x H)
 810 x 715 x 1.800 mm
Ruedas Nylon Ø 100 mm (giratorias)
Peso 59 kg • **Carga** 600 kg
 Opcional balda **Ref. 9301**



REF. 9310-G
Dimensiones (L x A x H)
 1.200 x 800 x 1.800 mm
Ruedas Ø 125 mm (giratorias)
 Opcional balda **Ref. 9320-B**
Peso 69 kg • **Carga** 600 kg



REF. 5063
Dimensiones (L x A x H)
 800 x 600 x 430 / 915 mm
Ruedas Ø 100 mm (giratorias)
Peso 9 kg • **Carga** 150 kg



REF. 9416 75 litros / **9446** 165 litros
Carro compra de plástico
Dimensiones (L x A x H)
 667 x 549 x 1.024 /
 1.067 x 585 x 1.024 mm
Ruedas Ø 100 / 125 mm (giratorias)
Peso 8,5 / 12 kg
 Opcional monedero **Ref. 20066**



REF. 9300-LA
Dimensiones (L x A x H)
 800 x 700 x 1.600 mm
Ruedas Nylon Ø 125 mm (giratorias)
Peso 37 kg • **Carga** 400 kg



REF. 5050
Dimensiones (L x A x H)
 1.200 x 830 x 980 mm
Peso 49 kg • **Carga** 800 kg
 Plegado altura 285 mm

REF. 5051 con ruedas
Dimensiones (L x A x H)
 1.200 x 830 x 1.150 mm
Ruedas Nylon Ø 125 (giratorias)
Peso 52 kg • **Carga** 800 kg



REF. 9445 180 lts
Dimensiones (L x A x H)
 1.000 x 610 x 1.035 mm
Ruedas Goma Ø 125 mm (giratorias)
Peso 15 kg
 Opcional monedero **Ref. 20066**
 Opcional cadena individual **Ref. 20067**



REF. 6035 carro encajable
Dimensiones (L x A x H) 1.250 x 700 x 1.000 mm
Ruedas Goma Ø 160 mm (fijas y giratorias)
Peso 36 kg • **Carga** 600 kg
 Cesto no incluido **Ref. 60-14**, medidas 450 x 215 x 190 mm
 Opcional **6035-M** con base de malla



REF. 6037 carro encajable
Dimensiones (L x A x H)
 920 x 500 x 1.000 mm
Ruedas Goma Ø 125 mm (giratorias)
Peso 35 kg • **Carga** 400 kg
Carga cesta 20 kg



REF. 6038 carro encajable
Dimensiones (L x A x H) 900 x 750 x 1.000 mm
Ruedas Goma Ø 125 mm (giratorias)
Peso 34 kg • **Carga** 400 kg

Se suministra desmontado

L = largo / A = ancho / H = alto / P = profundo / F = fondo

Carros para hostelería y limpieza



1

REF. 3000

Dimensiones (L x A x H)
300 x 400 x 900 mm
Ruedas Goma Ø 200 mm (fijas)
Peso 13 kg • Capacidad 100 lts



2

REF. 3001

Acero inoxidable
Dimensiones (L x A x H)
300 x 400 x 900 mm
Ruedas Nylon Ø 200 mm (fijas)
Peso 15 kg • Capacidad 100 lts



3

REF. 3002

Dimensiones (L x A x H)
300 x 400 x 900 mm
Peso 8 kg • Capacidad 100 lts



4

REF. 3004 tapa de plástico

Dimensiones (L x A)
300 x 400 mm
Peso 4 kg
Capacidad 100 lts



5

REF. 3013

Dimensiones (L x A x H)
1.280 x 760 x 1.040 mm
Ruedas Goma gris Ø 100 mm
Peso 20 kg • Carga 150 kg



6

REF. 3011

Dimensiones (L x A x H)
440 x 450 x 1.150 mm
Ruedas Goma Ø 250 mm (fijas)
Peso 5 kg • Capacidad 150 lts



280 mm

Ref. 2243



7

Ref. 2245

REF. 2243 3 bandejas

REF. 2245 3 bandejas

Acero inoxidable
Dimensiones (L x A x H)
710 x 400 x 805 /
950 x 500 x 1.000 mm
Ruedas Goma gris Ø 100 mm
(giratorias con freno)
Peso 12 / 16 kg
Carga 150 kg



Ref. 2242

REF. 2242 2 bandejas

REF. 2244 2 bandejas

Acero inoxidable
Dimensiones (L x A x H)
710 x 400 x 805 /
950 x 500 x 1.000 mm
Ruedas Goma gris Ø 100 mm (con freno)
Peso 9 / 12 kg
Carga 100 kg



Ref. 2244



REF. 9832 en acero

Dimensiones (L x A x H)
470 x 650 x 920 mm
Ruedas Impinchables Ø 260 mm
Peso 10 kg • Carga 100 kg
Pala y escoba no incluidas
Incluye cubo de 95 lts.



9

NUEVO

REF. 9830 / REF. 9830-P

Dimensiones (L x A x H)
1.310 / 780 x 760 x 960 mm
Ruedas Neumáticas Ø 500 mm
Peso 40 kg • Carga 350 kg
Incluye cubos de 95 lts
Cajón 480 x 170 x 230 mm
Opcional en acero inoxidable
Ref. 9830-I y Ref. 9830-PI



Ref. 9830

10

Ref. 9830-P

REF. 3017 2 cubos / REF. 3017 3 cubos

Dimensiones (L x A x H)
1.000 / 1.500 x 560 x 1.000 mm
Ruedas Goma gris Ø 100 mm (giratorias)
Peso 20 / 25 kg
Capacidad cubos 120 lts
Opcional Ref 3017-4 cubos
2.000 x 560 x 1.000 mm • Peso 30 kg



11

REF. 3009 / REF. 3009-G

Dimensiones (L x A x H)
640 x 640 x 880 /
900 x 650 x 1.000 mm
Ruedas Goma gris
Ø 100 / 125 mm (giratorias)
Peso 7 / 16 kg
Carga 150 / 250 kg



12

REF. 3008

Dimensiones (L x A x H)
520 x 540 x 750 mm
Pala 450 x 220 / 280 mm
Peso 10 kg • Capacidad 70 lts



13

REF. 3003 para bolsa de 125 lts

Dimensiones (L x A x H)
450 x 380 x 900 mm
Ruedas Nylon Ø 50 mm
Peso 6 kg • Carga 50 kg



14

REF. 3005

Dimensiones (L x A x H)
600 x 600 x 900 mm
Ruedas Neumáticas Ø 260 mm (fijas)
Peso 10 kg • Carga 150 kg



15

REF. 9812 70 lts / REF. 9813 115 lts

Dimensiones (L x A x H)
Ø 415 x 630 / Ø 415 x 805 alto mm
Peso 8 / 15 kg • Galvanizado
Ø 450 / 780 mm



16

Ref. 9812

Ref. 9813

REF. 9815

carro recogida de derrame
Dimensiones (L x A x H)
570 x 689 x 1.090 mm
Peso 22,5 kg • Capacidad 50 lts
Incluidos pala, cepillo y recogedor
Saco absorbente 30 lts Ref. 9814



17

NUEVO

Carros para almacén en acero, aluminio y acero inoxidable



REF. 7000 carro plataforma
Dimensiones (H x A x L) 1.100 x 520 x 450 mm
Dimensiones plataforma 830 x 360 mm
Pala (A x P) 450 x 150 mm
Ruedas Goma negra Ø 200 mm (fijas)
y goma gris Ø 80 mm (giratorias)
Peso 12 kg • Carga 150 kg



REF. 2190
Dimensiones (H x A x L) 1.320 x 500 x 450 mm
Dimensiones plataforma 950 x 480 mm
Pala (A x P) 230 x 450 / 460 x 180 mm
Ruedas Neumáticas Ø 260 mm (fijas)
y goma gris Ø 125 mm (giratorias)
Peso 17 kg • Carga 300 kg

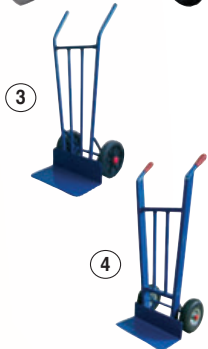

REF. 2040
Dimensiones (H x A x L) 1.120 x 450 x 420 mm
Pala (A x P) 450 x 220 mm
Ruedas Macizas Ø 250 x 40 mm
Peso 9 kg • Carga 150 kg



REF. 2067
Dimensiones (H x A x L) 1.280 x 550 x 470 mm
Pala (A x P) 500 x 205 mm
Ruedas Neumáticas Ø 260 mm
Peso 20 kg • Carga 350 kg



REF. 2052 pala 15 cm / **2054** pala 22 cm / **2056** pala 28 cm
Dimensiones (H x A x L) 1.120 x 520 x 420 / 490 / 550 mm
Pala (A) 450 mm • Peso 12 / 12 / 13 kg • Carga 250 kg
Ruedas Neumáticas Ø 260 mm

REF. 2152 pala 15 cm / **2154** pala 22 cm / **2156** pala 28 cm
Dimensiones (H x A x L) 1.120 x 520 x 420 / 490 / 550 mm
Pala (A) 450 mm • Peso 12 / 12 / 13 kg • Carga 250 kg
Ruedas Impinchables Ø 260 mm

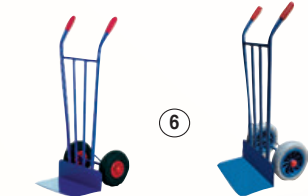

Ref. 2140 / 2143
Ruedas neumáticas



Ref. 2140-IMP
Ruedas impinchables

REF. 2140 pala 22 cm / **2143** pala 28 cm
Dimensiones (H x A x L) 1.120 x 480 x 470 / 530 mm
Pala (A) 450 mm
Ruedas Ø 260 mm.
Peso 10 / 11 kg • Carga 200 kg



REF. 2062 rueda neumática / **2162** rueda impinchable
Dimensiones (H x A x L) 1.130 x 490 x 540 mm
Pala (A x P) 450 x 235 mm
Ruedas Ø 260 mm
Peso 12 kg • Carga 250 kg



REF. 2100 pala 15 cm / **2102** pala 22 cm / **2104** pala 28 cm
Dimensiones (H x A x L) 1.200 x 450 x 415 / 485 / 545 mm
Pala (A) 450 mm • Peso 14 / 15 / 15 kg • Carga 250 kg
Ruedas Impinchables Ø 260 mm



Ref. 2105
carro para sillas

REF. 2101 pala 15 cm / **2112** pala 22 cm / **2114** pala 28 cm
Dimensiones (H x A x L) 1.200 x 450 x 415 / 485 / 545 mm
Pala (A) 450 mm • Peso 14 / 15 / 15 kg • Carga 250 kg
Ruedas Neumáticas Ø 260 mm



REF. 2076 rueda nylon
REF. 2176 rueda impinchable
Acero inoxidable
Dimensiones (H x A x L) 1.120 x 520 x 500 mm
Pala (A x P) 450 x 220 mm
Ruedas Ø 250 mm
Peso 15 kg • Carga 300 kg

REF. 1040 rueda elástica / **1140** rueda neumática

Dimensiones (H x A x L) 1.720 x 485 x 660 mm
Pala (A x P) 245 x 245 mm
Ruedas Ø 200 / 260 mm
Peso 21 kg • Carga 300 kg
Ampliación de 380 mm

REF. 1041 rueda elástica / **1141** rueda neumática

Dimensiones (H x A x L) 1.720 x 485 x 660 mm
Pala (A x P) 250 x 220 mm
Ruedas Ø 200 / 260 mm
Peso 21 kg • Carga 300 kg
Ampliación de 380 mm

REF. 7005 rueda impinchable / **7105** rueda neumática

Dimensiones (H x A x L) 1.250 x 550 x 500 mm
Pala (A x P) 450 x 220 mm
Ruedas Ø 260 mm / Ø 125 mm (giratorias)
Peso 18 kg • Carga 300 kg

REF. 3016

Dimensiones (H x A x L) 1.860 x 530 x 1.640 mm
Pala (A x P) 500 x 300 mm
Ruedas Macizas Ø 250 mm (fijas) y Ø 160 mm (giratorias)
Peso 40 kg • Carga 300 kg

REF. 2184 rueda impinchable

REF. 2185 rueda neumática
Dimensiones (H x A x L) 1.320 x 470 x 600 mm
Pala (A x P) 310 x 300 mm
Ruedas Ø 260 mm
Peso 10,5 kg
Carga 250 kg

ACCESORIOS CARROS



REF. 2194 pala plegable / **2198** pala fija

Dimensiones (H x A x L) 1.300 x 490 x 600 mm
Pala (A x P) 300 x 250 mm
Ruedas Neumáticas Ø 260 mm
Peso 10 kg • Carga 150 kg

REF. 2081 rueda maciza / **2181** rueda neumática

Dimensiones (H x A x L) 1.100 x 419 x 470 mm
Pala (A x P) 280 x 250 mm
Ruedas Ø 200 / 260 mm
Peso 10 / 13 kg • Carga 150 / 200 kg

REF. 2196

Dimensiones (H x A x L) 1.070 x 570 x 480 mm
Pala (A x P) 400 x 200 mm
Ruedas Neumáticas o impinchables gris Ø 260 mm
Peso 7 kg • Carga 150 kg

REF. 2050 rueda neumática / **2150** rueda impinchable
Carro soporte curvo

Dimensiones (H x A x L) 1.120 x 570 x 480 mm
Pala (A x P) 450 x 220 mm
Ruedas Ø 260 mm
Peso 7 kg • Carga 150 kg

Carros para reparto plegables en acero y aluminio

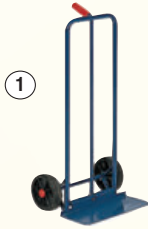

1

REF. 1054

Dimensiones (H x A x F) 1.050 x 525 x 410 mm
 Pala (A x P) 480 x 200 mm
 Ruedas Goma negra Ø 200 mm
 Peso 9 kg • Carga 150 kg



2

REF. 1154

Dimensiones (H x A x F) 1.100 x 480 x 500 mm
 Pala (A x P) 480 x 200 mm
 Ruedas Neumáticas o impinchables Ø 260 mm
 Peso 10 kg • Carga 220 kg



3

REF. 1056 rueda neumática / 1156 rueda impinchable

Dimensiones (H x A x F) 1.020 x 480 x 350 mm
 Pala (A x P) 350 x 350 mm
 Ruedas Ø 260 mm
 Peso 10 kg • Carga 220 kg



4

REF. 1072 rueda neumática

REF. 1172 rueda impinchable

Dimensiones (H x A x F) 1.325 x 500 x 500 mm
 Pala (A x P) 370 x 500 mm
 Ruedas Ø 260 mm
 Peso 11 kg • Carga 220 kg



5

REF. 1058 rueda neumática / 1158 rueda impinchable

Dimensiones (H x A x F) 1.120 x 480 x 500 mm
 Pala (A x P) 480 x 200 mm
 Ruedas Ø 260 mm
 Peso 10 kg • Carga 220 kg

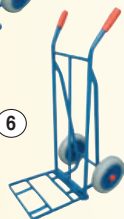

6

REF. 1060 rueda neumática

REF. 1160 rueda impinchable

Dimensiones (H x A x F) 1.120 x 480 x 660 mm
 Pala (A x P) 350 x 360 mm
 Ruedas Ø 260 mm
 Peso 9 kg • Carga 220 kg



7

REF. 1062 rueda neumática / 1162 rueda impinchable

Dimensiones (H x A x F) 1.120 x 580 x 955 mm
 Pala (A x P) 360 x 680 mm
 Ruedas Ø 260 mm
 Peso 13 kg • Carga 220 kg



8

Ruedas para bordillos Ø 60 mm

REF. 1063 rueda neumática

REF. 1163 rueda impinchable

Dimensiones (H x A x F) 1.290 x 530 x 900 mm
 Pala (A x P) 265 x 600 mm
 Ruedas Ø 260 mm
 Peso 11 kg • Carga 220 kg

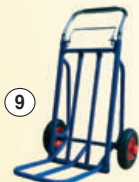

9

REF. 1047

Dimensiones (H x A x F) 1.150 x 500 x 530 mm
 Pala (A x P) 270 x 330 mm
 Ruedas Neumáticas Ø 200 mm
 Peso 9 kg • Carga 200 kg
 Altura plegado: 800 mm



10

REF. 9010

Dimensiones (H x A x F) 1.047 / 740 x 425 x 490 mm
 Pala (A x P) 260 x 330 mm
 Ruedas Impinchables Ø 150 mm
 Peso 5 kg • Carga 75 kg

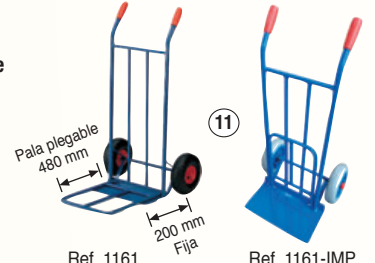

11

REF. 1161 rueda neumática

REF. 1161-MP rueda impinchable

Dimensiones (H x A x F) 1.100 x 570 x 775 mm
 Pala (A x P) 310 x 480 mm
 Ruedas Ø 260 mm
 Peso 11 kg • Carga 200 kg

Ref. 1161

Ref. 1161-IMP



12

REF. 1064 rueda neumática

REF. 1164 rueda impinchable

Dimensiones (H x A x F) 1.120 / 665 x 480 x 690 mm
 Pala (A x P) 350 x 350 mm
 Ruedas Ø 260 mm
 Peso 10 kg • Carga 200 kg

Detalle plegado



Ref. 2083

13

REF. 2083 carga 70 kg

REF. 2084 carga 200 kg

Dimensiones (H x A x F) 1.000 x 500 x 270 / 1.125 x 600 x 340 mm
 Altura plegado: 830 mm
 Pala (A x P) 600 x 350 mm
 Ruedas Elásticas Ø 180 / 200 mm
 Peso 4 / 11 kg



Ref. 2084



14

REF. 2186 para 5 botellas

Dimensiones (H x A x F) 1.120 x 490 x 350 mm
 Ruedas Neumáticas Ø 260 mm
 Peso 14 kg • Carga 150 kg



15

REF. 2187 para 7 botellas

Dimensiones (H x A x F) 1.360 x 480 x 742 mm
 Ruedas Impinchables Ø 260 mm
 Peso 16 kg • Carga 250 kg



16

REF. 2184-M con traslación automática

Dimensiones (H x A) 1.500 x 700 mm
 Ruedas Impinchables Ø 260 mm
 Peso 25 kg • Carga 250 kg

Gatos y accesorios para bobinas

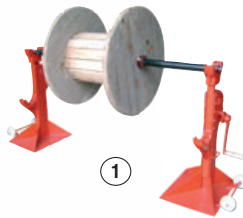

1

REF. 12095 5.000 kg / REF. 12096 10.000 kg
Pareja de gatos

Ø Bobina (mínimo a máximo) 800 a 2.400 mm
Ancho bobina (máximo) 1.200 mm
Peso 54 / 68 kg por unidad

Ref. 12093 barra 1.600 mm, carga 5.000 kg, Ø 60 mm
Ref. 12094 barra 1.600 mm, carga 10.000 kg, Ø 80 mm



2

NUEVO

REF. 12098 1.500 kg
Pareja de gatos

Ø Bobina (mínimo a máximo) 400 a 1.800 mm
Ancho bobina (máximo) 1.120 mm
Peso 25 kg por unidad

Ref. 12099 barra 1.460 mm, carga 1.500 kg, Ø 36 mm



3

REF. 12100 5.000 kg
Gato cremallera

Altura plegado 685 mm, elevado 1.010 mm
Altura uña plegada 45 mm, elevada 370 mm
Peso 30 kg

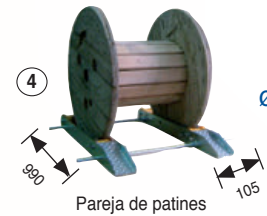

4

REF. 12091

Capacidad 3.000 kg

Ø Bobina (mínimo a máximo) 500 a 1.650 mm
Ancho bobina (máximo) 950 mm
Peso 38 kg

Pareja de patines



Pareja de patines

Detalle patín

REF. 12097

Capacidad 1.000 kg

Ø Bobina (mínimo a máximo) 250 a 1.200 mm
Ancho bobina (máximo) 1.200 mm
Peso 16 kg

REF. 12107

Capacidad 60 kg

Ø Bobina (mínimo a máximo) 100 a 400 mm

Ancho bobina (máximo) 400 mm

Peso 8 kg

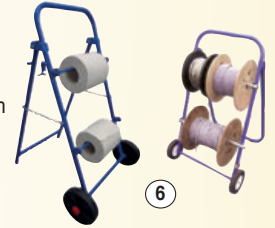

6

REF. 12120

Carro para alcantarillas con imán

Capacidad 110 kg

Peso 18 kg

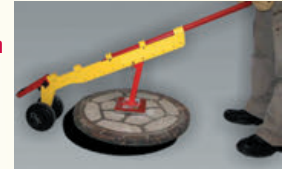

7



Accesorio
alargador ruedas
Ref. 12120-A



Accesorio cadenas para carro Ref. 12120
Ref. 12120-C

REF. 12136

Palanca para alcantarillas

Capacidad 40 kg

Peso 5 kg



8

REF. 12137

Palanca para alcantarillas

Capacidad 85 kg

Peso 2,8 kg



Tapa

9

Carros de reparto publicidad

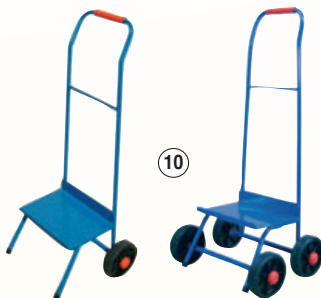

10

Ref. 110

Ref. 110-4R

REF. 110 / REF. 110-4R

Dimensiones (H x A x F)

930 x 450 x 380 mm

Pala (A x P) 315 x 185 mm

Ruedas Goma negra Ø 150 mm

Peso 5 kg • Carga 100 kg

REF. 140 / REF. 140-4R

Dimensiones (H x A x F)

950 x 570 x 420 mm

Pala (A x P) 400 x 310 mm

Ruedas Goma Ø 200 y 150 mm

Peso 6 kg • Carga 150 kg



12

Ref. 140

Ref. 140-4R

REF. 310

Bolsa azul o roja para Ref. 131 y 131-4R

Dimensiones (H x A x F)

740 x 440 x 340 mm

REF. 410

Bolsa azul o roja para Ref. 140 y 140-4R

Dimensiones 600 x 400 x 300 mm

REF. 210

Bolsa azul o roja para Ref. 110 y 110-4R

Dimensiones 500 x 310 x 180 mm



13



11

Ref. 131-4R

Ref. 131

REF. 131 / REF. 131-4R

Dimensiones (H x A x F)

1.060 x 650 x 440 mm

Pala (A x P) 450 x 340 mm

Ruedas Goma Ø 200 mm

Peso 8 kg • Carga 150 kg

Carretillas y elementos para la construcción y la agricultura



REF. 5031 portapuntales
Dimensiones (L x A x H)
1.470 x 950 x 1.080 mm
Peso 46 kg • Carga 1.000 kg



REF. 12010
Dimensiones (L x A x H)
835 x 560 x 710 mm
Ruedas Neumáticas Ø 350 mm
Peso 29 kg • Capacidad 150 lts
Opcional rueda impinchable



REF. 9521
Dimensiones (L x A x H)
1.070 + asa x 800 x 700 mm
Ruedas Neumáticas Ø 350 mm
Peso 35 kg • Capacidad 200 lts
Opcional rueda impinchable

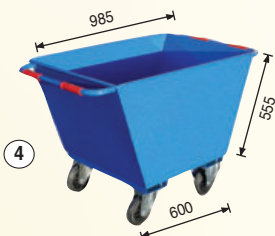

REF. 9532 ruedas macizas Ø 150
REF. 9542 ruedas elásticas Ø 200
Dimensiones (L x A x H)
1.250 x 670 x 800 / 850 mm
Peso 48 kg • Capacidad 250 lts



REF. 12006 cuba plástico 100 lts capacidad
Dimensiones (L x A x H)
1.100 + asa x 640 x 700 mm
Ruedas Neumáticas Ø 380 mm
Peso 12 kg
Opcional **Ref. 12005** cuba metálica para 70 lts

REF. 12050 carga 1.500 kg uñas fijas
Portapalets
Dimensiones (L x A x H)
1.100 x 600 x 1.835 mm
Uñas (L x A x H) fijas 970 x 640 x 55 mm
Peso 110 kg
Comprobar entrada de uñas en su palet
No válido para palet de 1.200 x 800 mm



REF. 12052 carga 1.500 kg uñas móviles
Portapalets
Dimensiones (L x A x H)
1.100 x 710 x 1.835 mm
Uñas móviles de 390 hasta 750 de 100 x 55 mm
Largo 900 mm
Peso 120 kg



REF. 12053 carga 2.000 kg
Dimensiones (L x A x H)
1.140 x 950 x 1.640 a 2.340 mm
Uñas móviles de 450 hasta 900 de 120 x 40 mm
Largo 1.000 mm
Peso 198 kg
Hueco regulable a 1.300, 1.700 o 2.000 mm



REF. 12054 carga 3.000 kg
REF. 12056 carga 5.000 kg
Altura 1.720 a 2.420 mm
Uñas (12054) móviles de 450 hasta 900 de 120 x 50 mm
(12056) móviles de 500 a 1.000 de 150 x 60 mm
Largo 1.000 mm • Peso 280 / 382 kg
Hueco regulable a 1.300, 1.700 o 2.000 mm

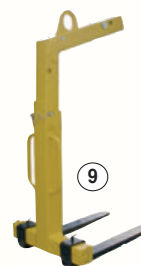

REF. 12054-L carga 1.000 kg
Altura 1.420 a 1.920 mm
Uñas móviles de 350 hasta 900 de 100 x 30 mm
Largo 1.000 mm • Peso 140 kg
Hueco regulable a 1.100 y 1.600 mm

NUEVO

Con sistema de equilibrio automático

Taquillas y armarios

Armario EPIS



Ref. 11025



Ref. 11041

REF. 11025 2 baldas
REF. 11041 4 baldas
Dimensiones (A x F x H)
625 x 300 x 750
900 x 400 x 2.000 mm
Opcional **Ref. 11024**,
medidas 300 x 225 x 750 mm

REF. 11034 armario para ordenador
Dimensiones (A x F x H)
600 x 500 x 1.800 mm
Opcional **Ref. 11034-R** con ruedas



Balda regulable

12



Ref. 11013



Ref. 11015



Ref. 11017

REF. 11013 inicial / **11014** sucesiva
REF. 11015 inicial / **11016** sucesiva
REF. 11017 inicial / **11018** sucesiva
Dimensiones (A x F x H)
300 x 500 x 1.800 mm
Opcional taquillas con 3, 5, 6, 7 y 8 puertas



REF. 11010 soldado
REF. 11011 desmontado
Armario taller con cerradura
Dimensiones (A x F x H)
1.200 x 600 x 1.900 mm /
900 x 400 x 1.850 mm /
Carga 60 kg por balda

NUEVO



13

Grúas plegables y contrapesadas



REF. 10270 carga 1.000 kg / **10275** carga 2.000 kg

Brazo extensible (cota A)

Desde 1.230 hasta 1.530 mm /

Desde 1.290 hasta 1.590 mm

Altura patas 90 / 205 mm

Dimensiones (L x A x H)

1.630 x 1.120 x 2.445 /

1.900 x 1.165 x 2.705 mm

Peso 115 / 165 kg

Opcional **Ref.10270-P**

patas para palet de 1.200 x 800 mm

Capacidad 1.000 kg

Ref. 10270-P

REF. 10280 carga 500 kg

Grúa contrapesada manual

Brazo extensible Desde 650 hasta 950 mm

Dimensiones (L x A x H)

1.900 x 900 x 2.400 mm (plegado 1.620 mm)

Peso 500 kg



Detalle freno

REF. 10277 carga 3.000 kg

Grúa regulable en altura y telescópica

Brazo extensible

Desde 2.020 hasta 3.700 mm

Dimensiones (L x A x H)

2.800 x 550 x 620 mm

Peso 300 kg

Opcional **Ref. 10290** carga 5.000 kg

REF. 10280-BG carga 500 kg

Grúa contrapesada giratoria 360°

Brazo extensible Desde 360 hasta 890 mm

Dimensiones (L x A x H)

1.400 x 955 x 2.400 mm (plegado 1.890 mm)

Peso 700 kg

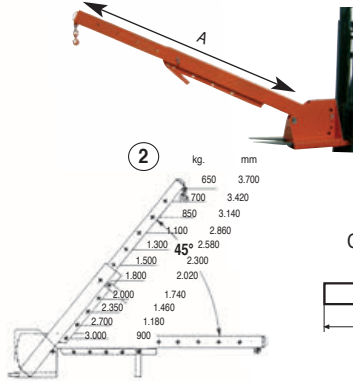

Croquis entrada uñas

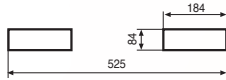

REF. 10278-F carga 1.500 kg

Grúa de brazo fijo

Dimensiones (L x A x H)

1.650 x 640 x 375 mm

Peso 70 kg

REF. 10281 carga 500 kg

Grúa contrapesada traslación eléctrica

Brazo extensible

Desde 480 hasta 780 mm útil

Dimensiones (L x A x H)

1.860 x 726 x 2.300 mm (plegado 1.750 mm)

Peso 710 kg

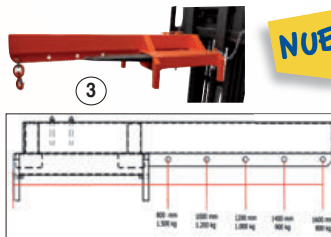

NUEVO

Croquis entrada uñas

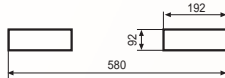

Elevadores y jaulas subpersonas



REF. 4036 elevación base 3.000 mm

Elevación a batería

Dimensiones (L x A x H)

1.280 x 760 x 1.720 mm

Dimensiones caja (L x A)

1.150 x 600 mm

Peso 390 kg

Capacidad 300 kg

Ruedas Ø 150 mm

REF. 4030 sin ruedas

REF. 4031 con ruedas

para carretilla

Dimensiones (L x A x H)

1.200 x 800 x 2.010 / 2.100 mm

Ruedas Ø 125 mm

Peso 95 kg

Elevación base 6.000 mm

Capacidad 300 kg



Ref. 4030

Ref. 4031

Croquis entrada uñas

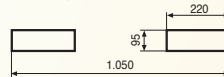

Detalle sistema de seguridad



REF. 4030-A para apilador

Dimensiones (L x A x H)

1.200 x 800 x 2.250 mm

Peso 110 kg

Elevación base 6.000 mm

Capacidad 300 kg

REF. 4030-L para carretilla

REF. 4030-AL para apilador

REF. 4031-AL con ruedas

Dimensiones (L x A x H)

1.200 x 800 x 2.010 mm

Entrada lado 800 mm

Peso 90 kg

Elevación base 6.000 mm

Capacidad 300 kg



Ref. 4030-L

Ref. 4031-AL

Croquis entrada uñas

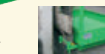
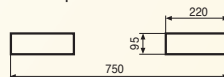

Detalle sistema de seguridad

Se suministra desmontado

L = largo / A = ancho / H = alto / P = profundo / F = fondo

Casetas y armarios de seguridad



Ref. 11020

①



Ref. 11021

②

REF. 11020 baldas con rejillas
Dimensiones (A x F x H)
900 x 600 x 2.100 mm
Acabado Galvanizado
Cubeta de retención de 90 lts

REF. 11021 baldas con cubeta
Dimensiones (A x F x H)
900 x 600 x 2.100 mm
Acabado Galvanizado
Cubeta de retención de 90 lts



③

REF. 3052 para 2 bidones de 200 lts o 3 de 50 lts
Dimensiones (A x F x H)
Exterior 1.480 x 835 x 1.485 mm
Interior 1.378 x 800 x 1.075 mm
Acabado Pintado
Cubeta de retención de 220 lts



④

REF. 14018 para 4 bidones de 200 lts
Dimensiones (A x F x H)
1.420 x 1.410 x 1.610 mm
Acabado Galvanizado
Cubeta de retención de 215 lts y cerradura
Se suministra sin baldas



⑤

Caseta para almacenaje de productos peligrosos

REF. 14021
3.005 x 2.170 x 2.300 mm
Acabado Galvanizado
Altura base 225 mm
Cubeta de retención de 870 lts, doble puerta de 1.800 mm y rejilla de ventilación y cerradura
Se suministra sin baldas



⑥



REF. 14022
Caseta para 4 depósitos de 1.000 lts
Dimensiones (A x F x H)
3.030 x 1.725 x 3.560 mm
Acabado Galvanizado
Cubeta de retención de 1.000 lts

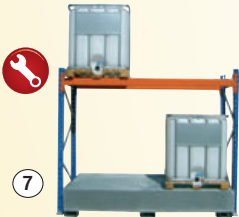

⑦



REF. 14023
Estantería para 4 depósitos de 1.000 lts
Dimensiones (A x F x H)
2.900 x 1.300 x 3.000 mm
Acabado Galvanizado



⑧



REF. 14015 / REF. 14016
Armario para ácidos y corrosivos en polipropileno
Dimensiones (A x F x H)
1.090 x 460 x 1.650 mm /
910 x 600 x 900 mm
Baldas 2 / 1 • Carga 40 Kg por balda
Opcional balda **Ref. 14015-B**

REF. 14008 595 x 600 x 1.950 mm
REF. 14010 1.200 x 600 x 1.950 mm
Armarios ignífugos
Resisten al fuego 90 minutos
Cierre automático a partir de 50°
Carga 80 kg por balda
Acabado Pintado
Certificado EN 14470-1



Ref. 14008

⑨

Ref. 14010

REF. 3094
Caseta para 8 botellas de soldar, con cerradura y sin suelo
Dimensiones (A x F x H)
1.250 x 850 x 1.850 mm
Acabado Pintado
Se suministra montada



⑩

REF. 14031
Caseta para 14 botellas de soldar, con cerradura y sin suelo
Dimensiones (A x F x H)
1.300 x 800 x 2.165 mm
Acabado Galvanizado



⑪

REF. 14012 500 x 500 x 1.000 mm
REF. 14003 950 x 500 x 1.950 mm
Armario para productos químicos
Carga 60 kg por balda
Acabado Pintado
Baldas con cubeta



Ref. 14012

⑫



Ref. 14003

REF. 14001 / 14004 / 14006 / 14009
Armarios de seguridad
Resistencia al fuego 30 minutos
Dimensiones interior (A x F x H)
1.010 x 375 x 1.535 / 1.010 x 375 x 1.003
508 x 375 x 1.535 / 782 x 782 x 1.535 mm
Baldas 2 / 1 / 2 / 2
Balda adicional **Ref. 14001-B**
Carga 100 kg por balda
Acabado Pintado

⑬



Ref. 14001

REF. 14000 / REF. 14002
Armario de seguridad
Resistencia al fuego 30 minutos
Dimensiones interior (A x F x H)
350 x 350 x 465 / 508 x 375 x 795 mm
Carga 50 kg por balda
Acabado Pintado

⑭



REF. 14032
Armario para 3 botellas de acetileno o 2 de propano
Dimensiones (A x F x H)
800 x 400 x 2.000 mm
Acabado Galvanizado



⑮



Se suministra desmontado

Carretillas y palets para la manipulación y almacenaje de bidones

Opcional antideflagrante  ATEX

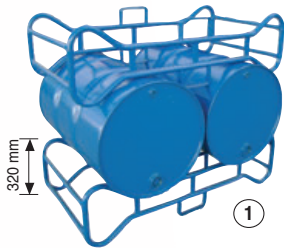

REF. 3030 para 2 bidones de 220 lts
Dimensiones (L x A x H)
 1.395 x 660 x 350 mm
Peso 16 kg • **Carga** 500 kg
 Se puede manejar con traspaleta
 Posibilidad de apilar hasta 3 alturas



REF. 3025-N
 Para bidones de chapa o plástico 220 lts
Dimensiones (L x A x H)
 350 x 650 x 1.540 mm
Ruedas Ø 350 mm
Peso 15 kg • **Carga** 250 kg

Para subir al palet

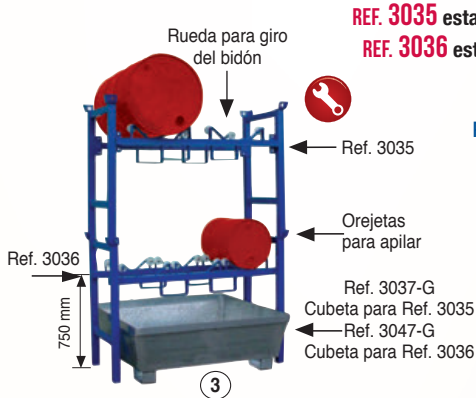

REF. 3035 estantería 2 bidones de 200 lts
REF. 3036 estantería 3 bidones de 60 lts
Dimensiones (L x A x H)
 1.400 x 600 x 1.050 mm
Peso 40 kg • **Carga** 800 kg

REF. 3037-G cubeta
Dimensiones (L x A x H)
 1.200 x 1.200 x 335 mm

REF. 3047-G cubeta
Dimensiones (L x A x H)
 1.200 x 800 x 365 mm

Ref. 3037-G
 Cubeta para Ref. 3035
 Ref. 3047-G
 Cubeta para Ref. 3036



REF. 3028-N
 Carro para bidones de 200 lts de chapa o plástico
Dimensiones (L x A x H)
 600 x 650 x 1.540 mm
Ruedas Ø 350 mm y Ø 125 mm (giratorias)
Peso 16 kg
Carga 250 kg

Para subir al palet



REF. 3041 / 3041-BC
 Elevador para bidones de chapa de 220 lts
Dimensiones (L x A x H)
 866 x 956 x 1.525 / 900 x 1.140 x 1.260 mm
Ruedas Poliuretano Ø 64 / 125 mm
Peso 68 / 165 kg
Carga 300 / 450 kg
Elevación Hasta 700 / 480 mm



REF. 3074 para 1 bidón de 200 lts
Dimensiones (Ø x H) 980 x 230 mm
Peso 12 kg • **Capacidad** 35 lts
Carga 270 kg

REF. 3040

Para bidones de chapa de 220 lts
Dimensiones Ø 605 mm interior
Ruedas Nylon Ø 100 mm (giratorias)
Peso 12 kg • **Carga** 300 kg

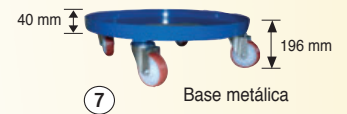

REF. 10285 elevador rotador de bidones de chapa y plástico de 220 lts

Dimensiones (L x A x H)
 1.380 x 1.080 x 2.040 mm
Ruedas Poliuretano Ø 150 mm (fijas) y Ø 180 mm (giratorias)
Peso 155 kg • **Carga** 350 kg
 Altura de vaciado 1.400 mm
 Opcional **Ref. 20086**
 Accesorio para bidones de 50 a 220 lts de chapa y plástico



REF. 3027

Para bidones de 220 lts de chapa
Dimensiones (L x A x H)
 630 x 770 x 980 mm
Ruedas Goma Ø 150 mm (fijas) y Ø 75 mm (giratorias)
Peso 17 kg • **Carga** 300 kg



REF. 3026

Para bidones de chapa de 220 lts
Dimensiones (L x A x H)
 1.230 x 700 x 535 mm
Ruedas Impinchables Ø 250 mm (fijas) y Ø 80 mm (giratorias)
Peso 21 kg • **Carga** 300 kg



Opcional con bandeja **Ref. 3026-B**

Posición bidón horizontal

REF. 3026-V

Rotador manual para bidones de chapa
Dimensiones (L x A x H)
 1.390 x 870 x 1.020 mm
Ruedas Poliuretano Ø 200 mm (fijas) y Ø 100 mm (giratorias)
Peso 50 kg • **Carga** 350 kg

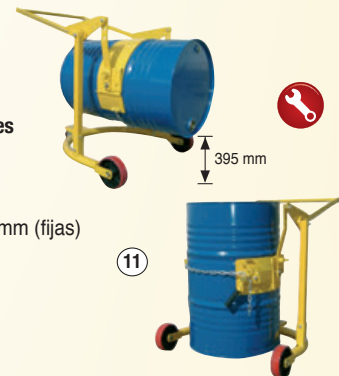

REF. 3200

Volteador de garrafas de 25 lts
Dimensiones (L x A x H)
 285 x 280 x 410 mm
Peso 5 kg • **Capacidad** 25 lts



 Se suministra desmontado

L = largo / A = ancho / H = alto / P = profundo / F = fondo

Bidones y depósitos



Ref. 3095-B

1

REF. 3095 55 litros / 3096 218 litros
Dimensiones Ø 387 - H 530 / Ø 582 - H 880
Espesor 0,7 / 0,8 mm
Peso 4 / 18 kg

REF. 3095-B 54 litros / 3096-B 212 litros
Apertura total
Dimensiones Ø 387 - H 530 / Ø 582 - H 880
Espesor 0,8 mm
Peso 5 / 18 kg

Ref. 3096-B

2



REF. 3084
Bidón metálico, apertura total. 120 lts
Dimensiones Ø 500 exterior
Alto 750 mm • Peso 11 kg



Refs. 3097 / 3197

3



Refs. 3098 / 3089

REF. 3097 60 lts / REF. 3098 220 lts
REF. 3089 120 lts / REF. 3197 30 lts
Dimensiones (Ø bidón x alto)
400 x 620 / 594 x 975 /
496 x 800 / 315 x 520 mm
Peso 3 / 9 / 4 / 2 kg

REF. 3039-H 1.000 lts

REF. 3039-PH 600 lts

REF. 3039-PM 300 lts

Palet plástico

Homologado para sustancias peligrosas

Dimensiones (L x A x H)

1.200 x 1.000 x 1.155 /

1.200 x 800 x 990 /

800 x 600 x 996 mm

Peso 58 / 54 / 45 kg



4

REF. 3100 50 lts

REF. 3101 100 lts

REF. 3104 200 lts

REF. 3102 300 lts

Dimensiones (Ø bidón x alto)

430 x 450 / 510 x 660 /

510 x 1.150 / 610 x 1.190 mm



NUEVO

Opcional
Con grifo **Ref. 3109**
Estructura metálica
con ruedas **Ref. 3108**

5

Cubetas colectoras metálicas



6

REF. 3038-PR
para 1 depósito de 1.000 lts
Dimensiones (L x A x H)
1.460 x 1.460 x 1.090 mm
Carga 1.300 kg • Capacidad 1.000 litros
Peso 230 kg

7



REF. 3037-GL para 1 depósito de 1.000 lts
Dimensiones (L x A x H)
1.475 x 1.450 x 692 mm
Capacidad 1.000 lts • Carga 1.300 kg
Peso 118 kg

8



REF. 3033-GR para 4 bidones de 200 lts
Dimensiones (L x A x H)
2.400 x 800 x 260 mm
Capacidad 225 lts • Carga 1.300 kg
Peso 67 kg

9



REF. 3037-GRX para 2 depósitos de 1.000 lts
Dimensiones (L x A x H)
2.674 x 1.300 x 460 mm
Capacidad 1.000 lts • Carga 3.800 kg
Peso 180 kg

10



REF. 3037-GRM para 3 depósitos de 1.000 lts
Dimensiones (L x A x H)
3.280 x 1.300 x 420 mm
Capacidad 1.200 lts
Carga 5.500 kg
Peso 300 kg

11



REF. 3059 estante 2 bidones de 220 lts
Dimensiones (L x A x H)
1.100 x 780 x 450 mm
Peso 26 kg
Carga 600 kg

REF. 3037-GR para 4 bidones de 220 lts

Dimensiones (L x A x H) 1.200 x 1.200 x 327 mm

Peso 67 kg • Carga 1.300 kg • Capacidad 245 litros

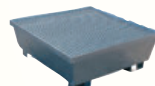

12

REF. 3047-GR para 2 bidones de 220 lts

Dimensiones (L x A x H) 1.200 x 800 x 365 mm

Peso 50 kg • Carga 600 kg • Capacidad 220 litros



13

REF. 3051 carro 2 bidones 200 lts de pie

Dimensiones (L x A x H)

1.420 x 810 x 1.075 mm

Peso 100 kg • Capacidad 200 lts

Carga 750 kg

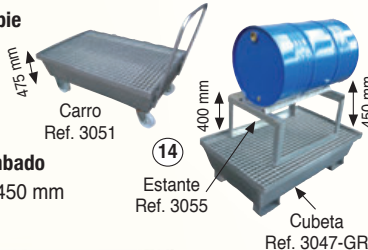

Carro
Ref. 3051

Estante
Ref. 3055

Cubeta
Ref. 3047-GR

475 mm

400 mm

450 mm

400 mm

REF. 3055 estante 1 bidón 220 lts tumbado

Dimensiones (L x A x H) 785 x 600 x 450 mm

Peso 8 kg • Carga 300 kg

REF. 3051-CR

Dimensiones (L x A x H)

910 x 610 x 300 mm

Peso 36 kg • Carga 300 kg

Capacidad 60 litros

Opcional **Ref. 3051-C** sin rejilla

NUEVO



14

Ref. 3051-C

REF. 3054 estante 3 bidones de 50 lts

Dimensiones (L x A x H)

1.150 x 465 x 450 mm

Peso 18 kg • Carga 200 kg

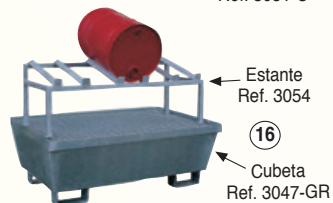

Estante
Ref. 3054

16

Cubeta
Ref. 3047-GR

REF. 3047-GRJ para 1 bidón de 220 lts

Dimensiones (L x A x H) 820 x 800 x 442 mm

Peso 50 kg

Carga 300 kg

Capacidad 220 litros



17

REF. 3044 cubeta para palet

Dimensiones (L x A x H)

1.240 x 800 x 120 mm + palet

Peso 20 kg

Capacidad 125 lts • Carga 600 kg

Se suministra sin palet. Otras medidas disponibles

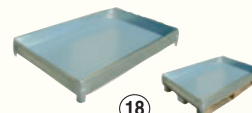

18

Carros y cubetas colectoras de polietileno



REF. 3062 para 4 bidones de 200 lts
Dimensiones (L x A x H)
2.484 x 840 x 265 mm
Peso 36 kg
Capacidad 300 lts
Carga 1.400 kg



REF. 3075 para 1 bidón de 200 lts
Dimensiones (L x A x H)
865 x 665 x 685 mm
Peso 18 kg
Capacidad 220 lts
Carga 400 kg

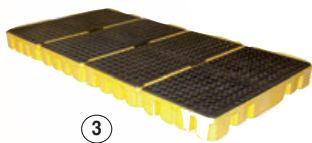

REF. 3090 para 8 bidones de 200 lts
REF. 3091 rampa
Dimensiones (L x A x H)
2.460 x 1.260 x 175 mm
Peso 68 / 14 kg
Capacidad 386 lts
Carga 3.600 / 450 kg
Piezas unión de cubetas **Ref. 3092**



REF. 3060 274 lts / **3060-P** 140 lts
Para 4 bidones de 200 lts
Dimensiones (L x A x H)
1.240 x 1.240 x 347 /
1.257 x 1.257 x 150 mm
Peso 41 / 33 kg
Carga 1.600 / 1.400 kg



REF. 3061 220 lts
REF. 3064 96 lts
Para 2 bidones de 200 lts
Dimensiones (L x A x H)
1.260 x 830 x 390 / 1.260 x 625 x 175 mm
Peso 28 / 17 kg
Carga 900 kg

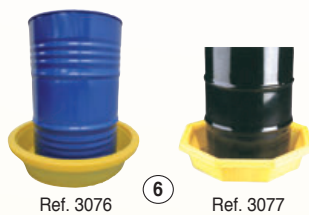

REF. 3076 1 bidón de 200 lts
REF. 3077 1 bidón de 60 lts
Dimensiones (Ø x H)
Exterior 870 x 190, interior 680 mm /
Exterior 540 x 190, interior 390 mm
Peso 5 / 2 kg
Capacidad 50 / 29 lts
Carga 250 kg



REF. 3083 cubeta para laboratorio
Dimensiones (L x A x H)
635 x 410 x 50 mm
Peso 3 kg
Capacidad de retención 8 lts
Carga 35 kg

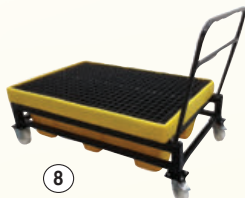

REF. 3073 carro cubeta
Dimensiones (L x A x H)
1.500 x 900 x 450 / 1.000 mm
Peso 50 kg
Capacidad 220 lts

REF. 3070-S 1 bidón con cubeta
Dimensiones (L x A x H)
1.350 x 790 x 820 mm
Peso 43 kg
Capacidad 250 lts
Carga 725 kg



NUEVO

REF. 3063
para 1 depósito de 1.000 lts
Dimensiones (L x A x H)
1.240 x 1.240 x 1.006 mm
Peso 76 kg
Capacidad 1.016 lts
Carga 1.500 kg



Ref. 3063-T con toldo
Alto total 2.700 mm

REF. 3063-P
Portajarras
Dimensiones (L x A x H)
530 x 520 x 530 mm
Capacidad 86 lts



REF. 3086 para 2 depósitos de 1.000 lts
Dimensiones (L x A x H)
2.480 x 1.285 x 500 mm
Peso 80 kg
Capacidad 1.140 lts
Carga 2.500 kg



Opcional toldo
Ref. 3086-T

REF. 3078-P
Dimensiones (L x A x H)
900 x 700 x 235 mm
Peso 9 kg
Capacidad 75 lts • Carga 500 kg



REF. 3078
Dimensiones (L x A x H)
1.380 x 980 x 220 mm
Peso 13 kg
Capacidad 150 lts • Carga 500 kg



REF. 3085
Dimensiones (L x A x H)
805 x 405 x 170 mm
Peso 5 kg
Capacidad 31 lts



REF. 3088
Dimensiones (L x A x H)
636 x 436 x 196 mm
Peso 4 kg • Capacidad 25 lts



REF. 3080-G para GRG
Dimensiones (Ø x H) 640 x 150 mm
Peso 4 kg



Se suministra desmontado

L = largo / A = ancho / H = alto / P = profundo / F = fondo

Productos especiales

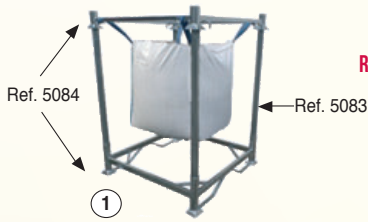

REF. 5084 base inferior y superior
SOPORTE BIG BAG
Dimensiones (L x A x H)
1.100 x 1.100 x 1.500 mm
Ref. 5083 juego de 4 tubos



REF. 3109 sin equipo de suministro
REF. 3110 con equipo de suministro
DEPÓSITOS DE DOBLE PARED
PARA SUMINISTRO DE GASOIL
Dimensiones (L x A x H)
1.740 x 750 x 1.310 mm

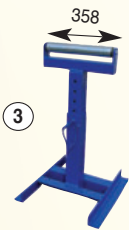

REF. 102
CABALLETE CON RODILLO
Altura regulable de 610 a 970 mm
Carga 1.000 kg • Peso 40 kg



REF. 200
CIZALLA ABREBIDONES



Posición 1:
la carretilla baja y
se mueve hacia atrás

REF. 3058
Para bidones de 200 lts de chapa
Dimensiones (L x A x H)
1.700 x 1.025 x 700 mm
Carga 400 kg • Peso 75 kg
Radio de giro 90°



Posición 2

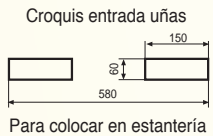

REF. 3049-B 2.000 kg
IMPLEMENTO PARA CARRETILLA
Dimensiones (L x A x H)
1.000 x 1.360 x 138 mm
Peso 60 kg

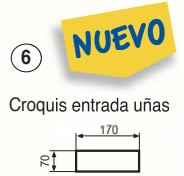

REF. 3049-SA 1.000 kg / **REF. 3049-SC** 2.000 kg
IMPLEMENTO GRÚA MANEJO BIG BAG
Dimensiones (L x A x H)
1.060 x 1.060 x 193 /
1.342 x 1.3432 x 255 mm
Peso 22 / 28 kg
Se suministra sin gancho



REF. 3018
PAPELERA METÁLICA
Dimensiones (L x A x H)
650 x 400 x 250 mm
Peso 12 kg



REF. 13069
SOPORTE 6 BICICLETAS



REF. 3029 para 3 bidones de 220 lts
Dimensiones (L x A x H) 1.670 x 780 x 200 mm
Peso 25 kg • Carga 750 kg
Opcional **Ref. 3031** para 2 bidones de 50 lts
Opcional **Ref. 3032** para 3 bidones de 50 lts



REF. 5060 / 5061 / 5061-G
PALET DE PLÁSTICO
Dimensiones (L x A x H)
1.200 x 800 x 140 /
1.200 x 800 x 160 /
1.200 x 1.000 x 150 mm
Carga estática 500 / 4.000 / 4.000 kg
Peso 5 / 18 / 19 kg

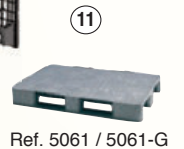

Volteadores de contenedores



REF. 10064-IN
TRANSPALETA MANUAL INCLINADORA 30°
Capacidad 1.000 kg



VOLTEADOR DE PALETS

REF. 12065-B a batería / **12065-R** a 380 V
VOLTEADOR ELÉCTRICO
DE CONTENEDORES DE 120 Y 240 LTS
Capacidad 200 kg. Altura de vaciado 1.300 mm



REF. 10563
APILADOR A BATERÍA
Inclinación manual 40°
Capacidad 400 kg



REF. 5032-H
INCLINADOR DE CONTENEDORES DE 20°



NUEVO
REF. 5032-MF
INCLINADOR 5° CON MUELLE
Capacidad 1.000 kg

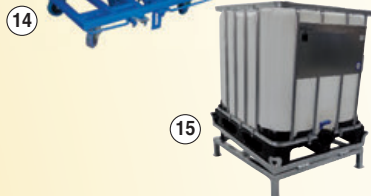

REF. 5049-VT
IMPLEMENTO
VOLTEADOR MECÁNICO
DE CONTENEDORES
Capacidad 500 kg
Peso 105 kg
Inclinación 135°

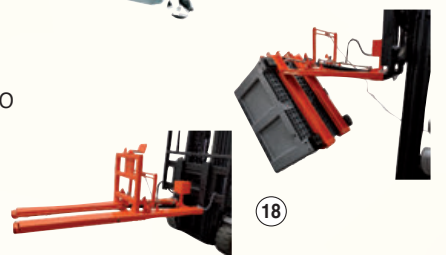

Productos especiales

19
ALUMINIO



20



21

PÓRTICOS
DE ALUMINIO
PLEGABLES
Carga desde 250
hasta 2.000 kg



22

GRÚA PESCANTE
GALVANIZADA
de 75 a 500 kg
Altura 2.125 mm



23

MANTA CALEFACTORA
PARA DEPÓSITOS DE 1.000 LTS
Ref. 110008 SIN TAPA
Ref. 110009 CON TAPA



24

MANTA CALEFACTORA
PARA BIDONES DE 25 A 220 LTS



25

TOLVA EN
ACERO INOXIDABLE
CON TAPA



26

TRANSPALETAS
PARA BOBINAS



27

MESA ELEVADORA
con inclinación de 45°



28

Ref. 10148-BG
MESA ELEVADORA
GIRATORIA CON MUELLES



29

MESA A BATERÍA
CON BASE GIRATORIA Y RODILLOS



30

MESA ELEVADORA
CON TRASLACIÓN



31

APILADOR MANUAL
PARA COLOCAR
BIDONES
EN ESTANTERÍA



32

CUBETAS PARA ESTANTERÍAS

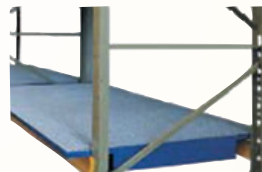

33

CABALLETES



34

TABURETES
INDUSTRIALES
Con y sin ruedas.
Más modelos en la web



35

CARRO PORTA
HERRAMIENTAS



36

CUBETAS MODULARES
PARA RESIDUOS

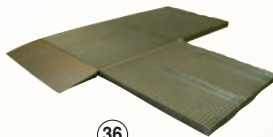

37

Ref. 3053
CUBETA 4 BIDONES
DE 220 LTS
Carga 1.300 kg



38

BALANCÍN REGULABLE



40

CUBETA GALVANIZADA
Con rejilla trames.
A medida

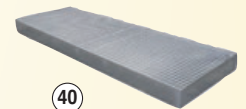

39

ARCOS DE
PROTECCIÓN



41

NUEVO

Ref. 12086

SOPORTE APOYA REMOLQUES
Carga 45 toneladas
Altura regulable de 1.000 a 1.300 mm



42

ARCONES DE ALUMINIO Y ACERO
Vea medidas en nuestra web



43

CONTENEDOR
PLEGABLE
CON TAPA
Capacidad 400 kg
1.200 x 800 x 722
Ref. 5059-PL



Importante

- Comprueben el estado de la mercancía.
- No se aceptarán reclamaciones ni devoluciones que no sean comunicadas en un plazo de 24 horas.
- No se admiten devoluciones de productos a medida.
- Las devoluciones de productos estándar tendrán un recargo de un 10% del valor de las mismas.
- NOVODINÁMICA ha adoptado una política de progreso continuo. Las especificaciones técnicas de estos productos están sujetas a cambios sin previo aviso y están actualizados en la web www.novodinamica.com

Todas nuestras máquinas tienen marcado 



Estos productos están bajo protección de Patentes y Marcas © Copyright catálogo



Novodinámica



Vía Murcia, 86
50420 CADRETE (Zaragoza) - ESPAÑA (SPAIN)
Teléfono 976 452 160
E-mail: novo@novodinamica.com
Web: www.novodinamica.com



Síguenos en

